

T004.68  
FERW  
U1

**ESCUELA SUPERIOR POLITÉCNICA DEL LITORAL**



**PROGRAMA DE TECNOLOGÍA EN COMPUTACIÓN**

**TESIS DE GRADO**

PREVIO A LA OBTENCIÓN DEL TÍTULO DE :

**ANALISTA DE SISTEMAS**

**TECNÓLOGO EN DISEÑO GRÁFICO Y PUBLICITARIO**

**TEMA**

PAGINA WEB VENAMET

VERSIÓN 1.0

**MANUAL DE DISEÑO**

**AUTORES**

ROBERTO FERRÍN

NELSON NARVÁEZ

GRACE VITERI

**DIRECTOR**

ANL. LUIS RODRÍGUEZ

**AÑO**

2001



## Agradecimiento

Dedicamos este trabajo a nuestra familia y amigos como agradecimiento de su apoyo incondicional.



## Dedicatoria

A Dios, por darnos las fuerzas suficientes de levantarnos cada vez que hemos caído, por darnos muchas oportunidades y por su amor infinito hacia nosotros.



POUTER

BIBLIOTECA  
DE CIENCIAS  
FÍSICAS

## Declaración Expresa

La responsabilidad por los hechos, ideas y doctrinas expuestas en esta tesis de grado nos corresponden exclusivamente; y el patrimonio intelectual de la misma al PROTCOM (Programa de Tecnología en Computación) de la Escuela Superior Politécnica del Litoral.

(Reglamento de exámenes y títulos profesionales de la ESPOL)



Firma del Director de Tesis

---

Ant. Luis Rodriguez



Firma de los Autores de Tesis

*Roberto Ferrín*

St. Roberto Ferrín

*Nelson Narvaéz López*

St. Nelson Narvaéz

*Grace Vitert*

St. Grace Vitert

# TABLA DE CONTENIDO

## CAPÍTULO 1

<b>1. AMBIENTE OPERACIONAL DEL SISTEMA ACTUAL .....</b>	<b>1</b>
1.1. INTRODUCCIÓN .....	1
1.2. ANTECEDENTES .....	1
1.3. ESTRUCTURA ORGÁNICA .....	2

## CAPÍTULO 2

<b>2. DEFINICIÓN DEL PROBLEMA ACTUAL .....</b>	<b>1</b>
2.1. PROBLEMAS (CAUSAS Y EFECTOS) .....	1

## CAPÍTULO 3

<b>3. SOLUCIONES Y BENEFICIOS .....</b>	<b>1</b>
3.1. BENEFICIOS CONTROL Y ADMINISTRACIÓN DEL FLUJO .....	1
3.2. FUNCIONES PRINCIPALES DEL SITIO WEB .....	1
3.2.1. Publicación de Productos .....	1
3.2.2. Publicación de las Ventas .....	1
3.2.3. Creación y Publicación de Pedidos .....	2
3.2.4. Creación y Publicación de Sugerencias .....	2
3.2.5. Administración del Sitio Web .....	2

## CAPÍTULO 4

<b>4. DIAGRAMA GENERAL DEL SISTEMA .....</b>	<b>1</b>
4.1. NARRATIVA DEL DIAGRAMA GENERAL .....	2

## CAPÍTULO 5

<b>5. DIAGRAMAS DE FLUJO DE DATOS .....</b>	<b>1</b>
5.1. SOLICITUD DE PEDIDOS .....	1
5.1.1. Narrativa Del Diagrama De Flujo De Datos De Pedidos .....	1
5.2. ASIGNACIÓN DE PERMISOS .....	2
5.2.1. Narrativa Del Diagrama De Flujo De Datos De Asignación De Permisos A Usuarios .....	2

## CAPÍTULO 6

<b>6. DIAGRAMA JERÁRQUICO DEL SISTEMA .....</b>	<b>1</b>
---	----------

6.1.	MÓDULO GENERAL DEL SISTEMA DE ADMINISTRACIÓN DEL WEB SITE	1
6.2.	CONEXIÓN (SWVX_1000)	1
6.3.	MANTENIMIENTOS (SWVM_2000)	2
6.3.1	Proveedor (SWVM_2010)	2
6.3.2	Productos (SWVM_2020)	3
6.3.3	Clientes (SWVM_2030)	3
6.3.4	Empresa (SWVM_2040)	4
6.3.5	Ofertas (SWVM_2050)	5
6.3.6	Pedidos (SWVM_2060)	5
6.3.7	Existencia (SWVM_2070)	6
6.3.8	Ventas (SWVM_2080)	7
6.3.9	Sugerencias (SWVM_2090)	7
6.4.	CONSULTAS (SWVC_3000)	8

## CAPÍTULO 7

7.	ESTANDARIZACIONES Y FORMATOS	1
7.1.	FORMATOS PARA ALMACENAMIENTO DE INFORMACIÓN	1
7.1.1	Formato de Nombre la Base de Datos	1
7.1.2	Formato de Nombres de Tablas	1
7.1.3	Formato de Nombre de Campos	1
7.2.	FORMATOS PARA VARIABLES DEL SISTEMA	3
7.2.1	Formato de nombre del Proyecto	2
7.2.2	Formato de Nombre Lógico y Físico de las Páginas	2
7.2.3	Formato de Nombre de Controles	2
7.2.4	Formato de Nombre de Consultas	4
7.3.	DISTRIBUCIÓN FÍSICA DEL SISTEMA	4
7.4.	PLAN DE CÓDIGOS	5
7.4.1	Formato de Códigos Generales	5
7.5.	ESTANDARIZACIÓN DE FORMATO DE PANTALLAS	6
7.5.1	Menu Principal	6
7.5.2	Pantallas Secundarias	7
7.6.	ESTANDARIZACIÓN DE FORMATO DE CONSULTA	8
7.6.1	Descripción De La Consulta	9
7.7.	ESTÁNDARIZACIÓN DEL WEB SITE	10
7.7.1	Estándares de Código	10
7.7.2	Estándares de Formatos de pantalla	11
7.7.3	Estándares de Formatos de banners	12
7.7.4	Estándares de Formatos de colores usados en el web site	13
7.7.5	Estándares de Formatos de tipografía usados en el web site	14
7.7.6	Estándares de Formatos usados en las fotografías del web site	15

## CAPÍTULO 8

8.	MODELO ENTIDAD - RELACIÓN	1
----	---------------------------	---

## CAPÍTULO 9

9.	DEFINICIÓN DE TABLAS	1
9.1.	TABLA DE CLIENTES	1
9.2.	TABLA DE CONTACTENOS	3
9.3.	TABLA DE PEDIDO DE CLIENTES	4

9.4.	TABLA DETALLE DE PEDIDO CLIENTES.....	5
9.5.	TABLA DE VENTAS .....	6
9.6.	TABLA DETALLE DE VENTAS .....	7
9.7.	TABLA EMPRESA.....	8
9.8.	TABLA EXISTENCIA .....	9
9.9.	TABLA OFERTAS .....	10
9.10.	TABLA DE PROVEEDORES.....	11
9.11.	TABLA DE USUARIO .....	12
9.12.	TABLA DE PRODUCTOS.....	13

## CAPÍTULO 10

<b>10.</b>	<b>DISEÑO DE ENTRADAS Y SALIDAS .....</b>	<b>1</b>
10.1	DISEÑO DE PANTALLAS.....	1
10.1.1.	Pantalla Inicial del Web Site .....	1
10.1.2.	Pantalla Control del Web Site .....	2
10.1.3	Pantalla Empresa .....	3
10.1.4	Pantalla Antecedentes .....	4
10.1.5	Pantalla Historia .....	5
10.1.6	Pantalla Objetivos .....	6
10.1.7	Pantalla Organigrama .....	7
10.1.8	Pantalla Sucursales .....	8
10.1.9	Pantalla Matriz - Quito .....	9
10.1.10	Pantalla Sucursal - Guayaquil.....	10
10.1.11	Conexión al Sistema.....	11
10.1.12	Pantalla Principal del Sistema de Administración del Web Site .....	12
10.1.13.	Pantalla Mantenimiento de Empresa .....	13
10.1.14.	Pantalla Mantenimiento de Clientes .....	14
10.1.15.	Pantalla Mantenimiento de Proveedores.....	15
10.1.16.	Pantalla Mantenimiento de Productos.....	16
10.1.17.	Pantalla Mantenimiento De Existencia De Productos.....	17
10.1.18.	Pantalla Ofertas .....	18
10.1.19.	Pantalla Mantenimiento de Ventas de Productos.....	19
10.1.20.	Pantalla de Ingreso de Pedidos de Productos.....	20
10.1.21.	Pantalla de Ingreso de Sugerencias.....	21
10.1.22.	Pantalla de Consulta de Ventas del mes por producto.....	22
10.1.23	Pantalla de Consulta de Ventas del mes.....	23
10.1.24	Pantalla de Consulta de Existencia por Producto.....	24
10.1.25	Pantalla de Consulta de Existencia por Sucursal.....	25
10.1.26	Pantalla de Consulta de Pedidos .....	26
10.1.27	Pantalla de Consulta de Sugerencias .....	27
10.2	DISEÑO DE CONSULTAS.....	28

## CAPÍTULO 11

<b>11.</b>	<b>DIAGRAMAS DE ENTRADA-PROCESO-SALIDA .....</b>	<b>1</b>
11.1.	REGISTRO DE PEDIDOS DE LOS CLIENTES.....	1
11.2.	REGISTRO DE SUGERENCIAS .....	3
11.3.	CONSULTA DE PEDIDOS.....	5
11.4.	CONSULTA DE OFERTAS.....	7
11.5.	CONSULTA DE VENTAS.....	9

11.6.	CONSULTA DE EXISTENCIAS .....	11
11.7.	CONSULTA DE CLIENTES .....	13

## **CAPÍTULO 12**

<b>12.</b>	<b>SEGURIDADES DEL SISTEMA.....</b>	<b>1</b>
12.1.	NIVELES DE SEGURIDAD DE ACCESO Y USO .....	1
12.2.	SEGURIDADES DE DATOS .....	1
12.2.1.	Respaldo de la Base Datos.....	1
12.3.	RESTAURACIÓN.....	1

## **CAPÍTULO 13**

<b>13.</b>	<b>CARACTERÍSTICAS DE OPERACIÓN.....</b>	<b>1</b>
------------	--	----------

# Capítulo

---

## Ambiente Operacional del Sistema Actual

En este capítulo, se da una breve reseña de las Operaciones de Programa de Tecnologías en Computación.

Se podrá apreciar la Estructura Orgánica y funcional, de manera que se pueda analizar y comprender sus actividades.

# **1. AMBIENTE OPERACIONAL DEL SISTEMA ACTUAL**

## **1.1. INTRODUCCIÓN**

Con este manual, los responsables del mantenimiento del Sitio Web de VENAMET CIA. LTDA. estarán en capacidad de conocer:

- Mantener cada página con los datos e información actualizada de manera oportuna.
- Registrar Clientes y Proveedores desde la base de datos.
- Ofertar y publicar los productos que tengan disponibles para la venta.
- Publicar los productos y servicios que ofrece.
- Publicar el Proceso de automatización industrial que realiza.
- Elaborar informes de los pedidos diarios que se realizan de los respectivos productos.
- Elaborar informes de las ventas realizadas.
- Elaborar informes de la existencia de los productos por sucursal.
- Publicación de los Directivos Actuales.

Este manual está elaborado como un soporte para el desarrollo y mantenimiento de operación del sitio. Entre las personas que tendrán la responsabilidad de realizar estas tareas se encuentran:

- Ingeniero (Web Master).
- Programadores encargados.
- Personal con conocimientos de Análisis y/o Programación.

## **1.2. ANTECEDENTES**

Venamet es una compañía quiteña que tiene 30 años en el mercado, se dedica principalmente a la venta de equipos, al diseño, control, automatización, protección eléctrica y metodología-calibración de equipos industriales.

Esta empresa labora como la principal representante de la gran marca a nivel industrial como es la Compañía Honeywell, de igual manera como representantes técnicos de los Generadores de Hidrógeno de la línea Teledyne y de otras marcas prestigiosas.

Actualmente posee una sucursal en la ciudad de Guayaquil, y la matriz en la ciudad de Quito en Aldana 217 y Conde Ruiz de Castilla.

### 1.3. ESTRUCTURA ORGÁNICA

A continuación vemos en forma gráfica la Estructura Orgánica del VENAMET CIA. LTDA.

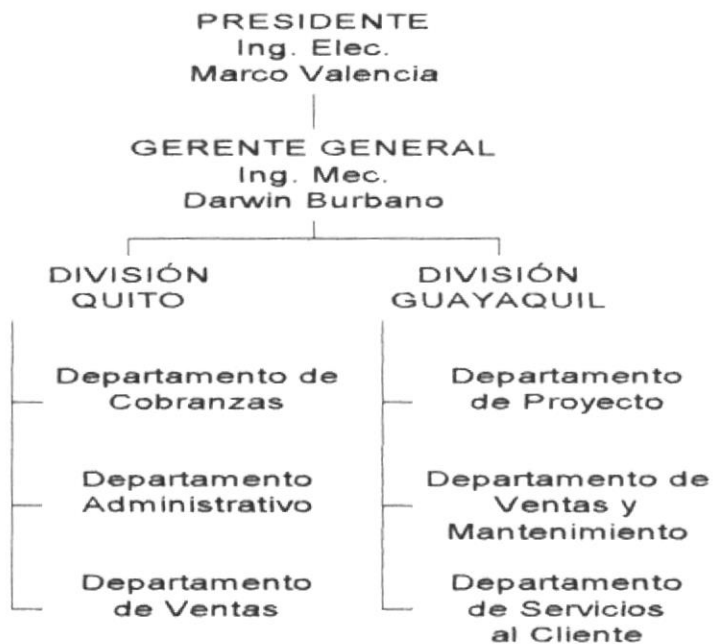

# Capítulo

---

## Definición del Problema Actual

En este capítulo, se ofrece una explicación de la razón del diseño de la Administración de la Página Web para Venamet Cia. Ltda., mostrando las causas de los problemas y los efectos que estos ocasionan.

## 2. DEFINICIÓN DEL PROBLEMA ACTUAL

### 2.1. PROBLEMAS (CAUSAS Y EFECTOS)

Después de haber realizado el análisis pertinente, se ha percatado que la Empresa Venamet CIA.LTDA. no cuenta con una imagen corporativa en Internet.

A continuación se presenta un cuadro detallado de las causas y efectos de las fallas que se encontraron después de haber realizado el análisis mencionado.

CAUSAS	EFECTOS
VENAMET CIA. LTDA. no hace uso de la tecnología actual.	La cual no es aprovechada y por lo tanto marca la diferencia entre sus competidores.
No posee una pagina web.	Por lo que la Empresa no es conocida a nivel mundial.
No lleva un registro de la existencia de sus productos.	Retraso y pérdida de venta de los productos.
No poseen registro de los Pedidos de los clientes.	Pérdida de negocios y clientes.
De los productos que poseen no dan información técnica de cada uno de ellos.	Pierden en promocionar sus productos.

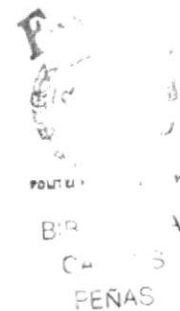

# Capítulo

---

## Soluciones y Beneficios

En este capítulo, se describe las soluciones para todos y cada uno de los problemas encontrados en el manejo de la información y los beneficios que se obtienen con este Sitio Web.

### 3. SOLUCIONES Y BENEFICIOS

Tomando como referencia la Fase de Estudio y analizados todos los problemas que se han presentado en las actividades diarias de VENAMET CIA. LTDA., se recomienda la siguiente solución:

Desarrollar un Sitio Web con administración, que posea ingreso, consulta y eliminación para obtener lo siguiente:

- Mostrar a los cibercomerciantes la trayectoria de la empresa.
- Que permita mostrar los productos que la empresa posee para la venta y la calidad de los mismos.
- Mostrar todos los servicios que brinda.
- Permitir a los cibercomerciantes realizar sus pedidos desde el sitio web.
- A través de una opción, permitir mostrar las ofertas de los productos.
- Mantener actualizada la información de las ventas y la existencia de los productos en la matriz y en la sucursal.
- El mantenimiento del sitio web, y de la base de datos.

#### 3.1. BENEFICIOS, CONTROL Y ADMINISTRACIÓN DEL FLUJO.

- La Administración del Sitio Web, mantiene actualizada los datos del mismo.
- Mejorar la imagen de Venamet, y poder competir a través del sitio web.
- La Base de Datos utilizada garantiza la seguridad de la información almacenada.
- Brinda información actualizada, de los productos que posee la empresa.
- Ahorro de tiempo en la ejecución de sus operaciones.

#### 3.2. FUNCIONES PRINCIPALES DEL SITIO WEB

##### 3.2.1 Publicación de Productos.

Se cuenta con el mantenimiento de Proveedores, Productos, y Existencia de productos, que la empresa tiene, de esta manera se puede actualizar la información de la página web.

En la cual se reflejará los productos de cada proveedor y por sucursal, las cantidades, los precios y descripción de los respectivos productos.

##### 3.2.2 Publicación de las Venta.

Permite registrar las ventas que la empresa ha realizado de una forma rápida y oportuna en la página web.

**3.2.3 Creación y Publicación de Pedidos.**

El sitio web crea y administra los pedidos, de esta manera los cybercomerciantes podrán interactuar con el sitio web, donde ellos podrán realizar sus respectivos requerimientos para adquirir productos.

**3.2.4 Creación y Publicación de Sugerencias.**

El sitio permite a los cybercomerciantes opinar sobre la página, dando sus sugerencias para mejorar.

**3.2.5 Administración del Sitio Web.**

El sitio cuenta con una opción de seguridad, en el cual, el Web Master, es el encargado de asignar clave, para poder ingresar a las respectivas opciones de la Administración.

# Capítulo

---

## Diagrama General del Sistema

En este capítulo se ilustra el diagrama generalizado del funcionamiento de la Página Web, lo que permite tener una visión más amplia del mismo.

### 4. DIAGRAMA GENERAL DEL SISTEMA

 <b>ESCUELA SUPERIOR POLITÉCNICA DEL LITORAL</b>	<b>DIAGRAMA GENERAL DE PROCESOS</b>	Página 1 de 2
		Fecha de Elaboración: 23/Dic/2001
<b>AUTOR:</b> PROTCOM-ESPOL <b>DESARROLLADOR:</b> Grace Viteri Nelson Narváez	<b>PROYECTO WEB SITE VENAMET CIA LTDA.</b>	<b>MÓDULO DE ADMINISTRACIÓN DE WEB SITE VERSIÓN 1.0</b>

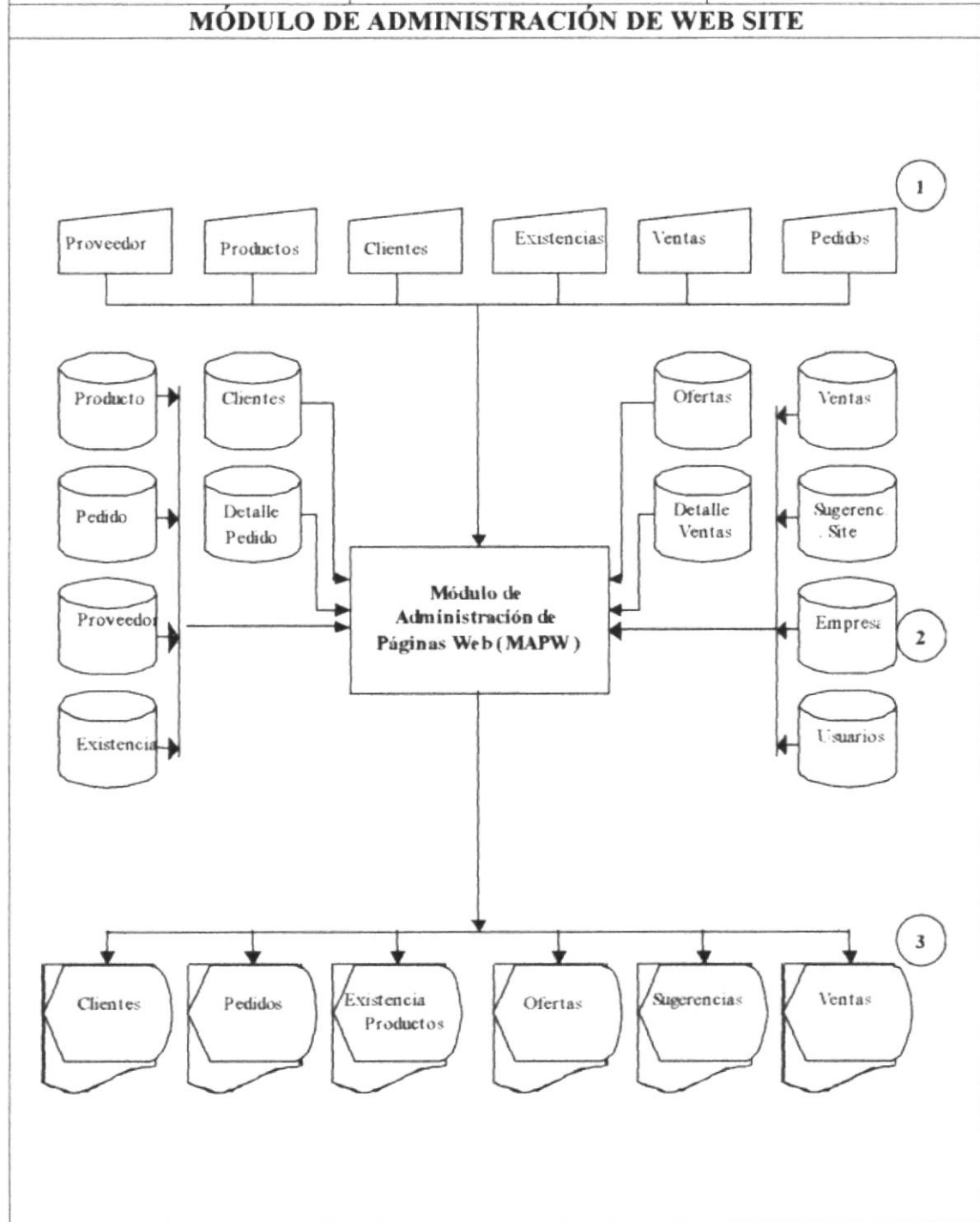

P...  
 BIR...  
 C...  
 PEÑAS

## 4.1. NARRATIVA DEL DIAGRAMA GENERAL

	<b>ESCUELA SUPERIOR POLITÉCNICA DEL LITORAL</b>	<b>DIAGRAMA GENERAL DE PROCESOS</b>	Página 2 de 2
			<b>Fecha de Elaboración:</b> 1/Dic/2001
<b>AUTOR:</b> PROTCOM-ESPOL <b>DESARROLLADOR:</b> Grace Viteri Nelson Narváez	<b>PROYECTO WEB SITE VENAMET CIA. LTDA.</b>		<b>MÓDULO DE ADMINISTRACIÓN DE WEB SITE VERSIÓN 1.0</b>
<b>MÓDULO DE ADMINISTRACIÓN DE WEB SITE</b>			
<b>Narrativa del Diagrama General del Sistema de Administración de Páginas Web</b>			
1.	Ingreso de información necesaria para el proceso de publicación.		
2.	El Módulo de Administración de Páginas Web alimenta y actualiza la información almacenada en las tablas de Productos, Clientes, Pedidos, Proveedores, Ventas y Existencia de Productos.		
3.	Se obtiene como resultado Consultas por pantalla necesarias para el control del sitio web y de la empresa.		

# Capítulo

---

## Diagramas de Flujo de Datos

En este capítulo, se detalla los procedimientos que intervienen en la Administración de la Página Web.

Los Diagramas de Flujo de Datos permiten un mejor entendimiento de los procesos.

## 5. DIAGRAMAS DE FLUJO DE DATOS

### 5.1. SOLICITUD DE PEDIDOS

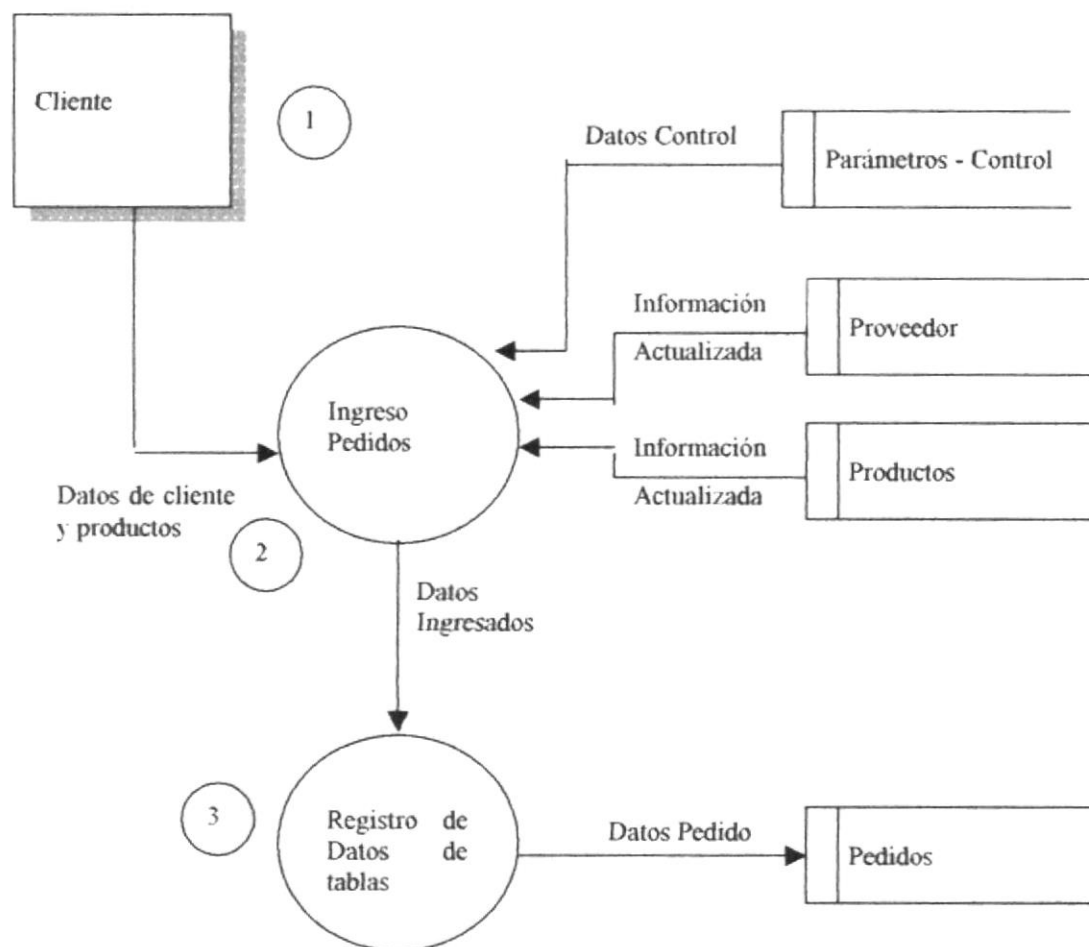

#### 5.1.1. Narrativa del Diagrama de Flujo de Datos de Pedidos

1. Se ingresa el pedido del ó los productos e información necesaria del cliente para su respectiva contestación.
2. Una vez ingresado los datos necesarios para la solicitud del pedido.
3. Se procesa la información en las tablas, es decir se adiciona un pedido.



## 5.2. ASIGNACIÓN DE PERMISOS

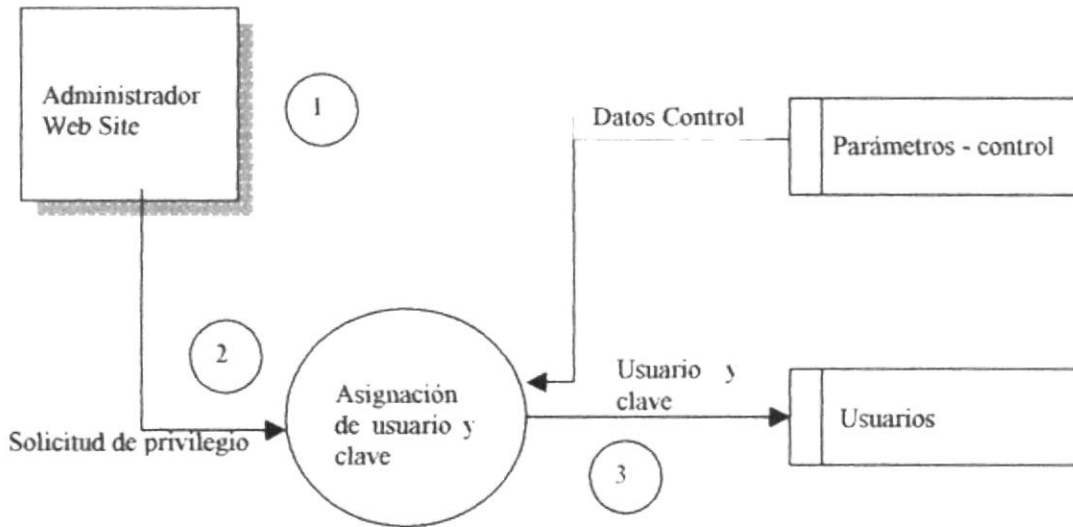

### 5.2.1. Narrativa del Diagrama de Flujo de Datos Asignación de Permisos a Usuarios.

1. Se ingresa el código del usuario y el rol que va a tener en el manejo del sitio web.
2. Se ingresa datos necesarios para su respectiva identificación y la sucursal a que pertenece, el nombre de usuario y clave.
3. Si el registro es correcto, se procesa la información en la tabla y se actualiza la tabla maestra de Usuarios.

# Capítulo

---

## Diagrama Jerárquico del Sistema

En este capítulo se presenta la  
Estructura modular de la  
Administración de la Página Web.

## 6. DIAGRAMA JERÁRQUICO DEL SISTEMA

### 6.1. MÓDULO GENERAL DEL SISTEMA DE ADMINISTRACIÓN DEL WEB SITE

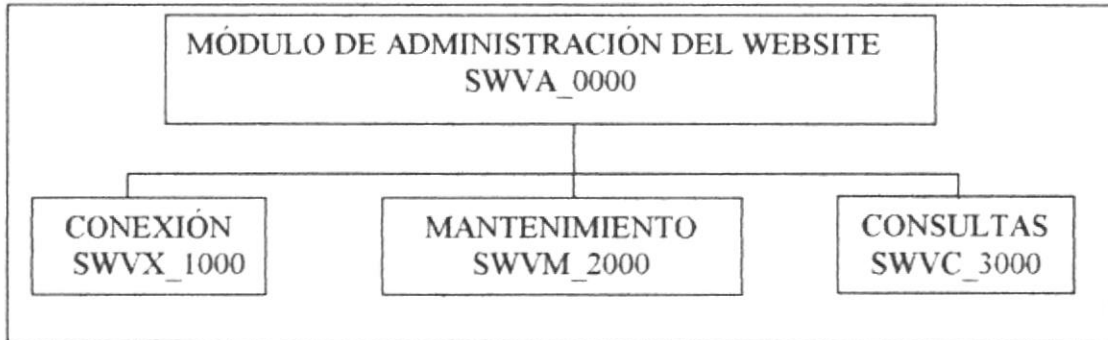

#### MÓDULO GENERAL (SWVA\_0000)

Permite enlazar todas las opciones del módulo de administración del sitio web, mantenimiento de tablas y elaboración de consultas.

#### CONEXIÓN (SWVX\_1000)

Establece el enlace con la base de datos a través de OLE DB.

#### MANTENIMIENTOS (SWVM\_2000)

Permite ingresar, actualizar e eliminar las tablas maestras.

#### CONSULTAS (SWVC\_3000)

Permite emitir reportes de las operaciones de la empresa.

### 6.2. CONEXIÓN (SWVX\_1000)

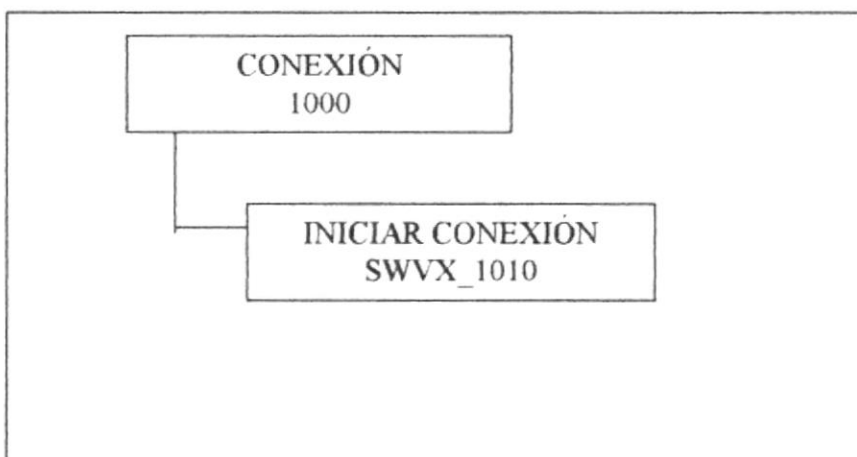

#### INICIAR CONEXIÓN (SWVX\_1010)

Permite abrir la conexión con la base de datos.



### 6.3. MANTENIMIENTOS (SWVM\_2000)

#### 6.3.1. Proveedor (SWVM\_2010)

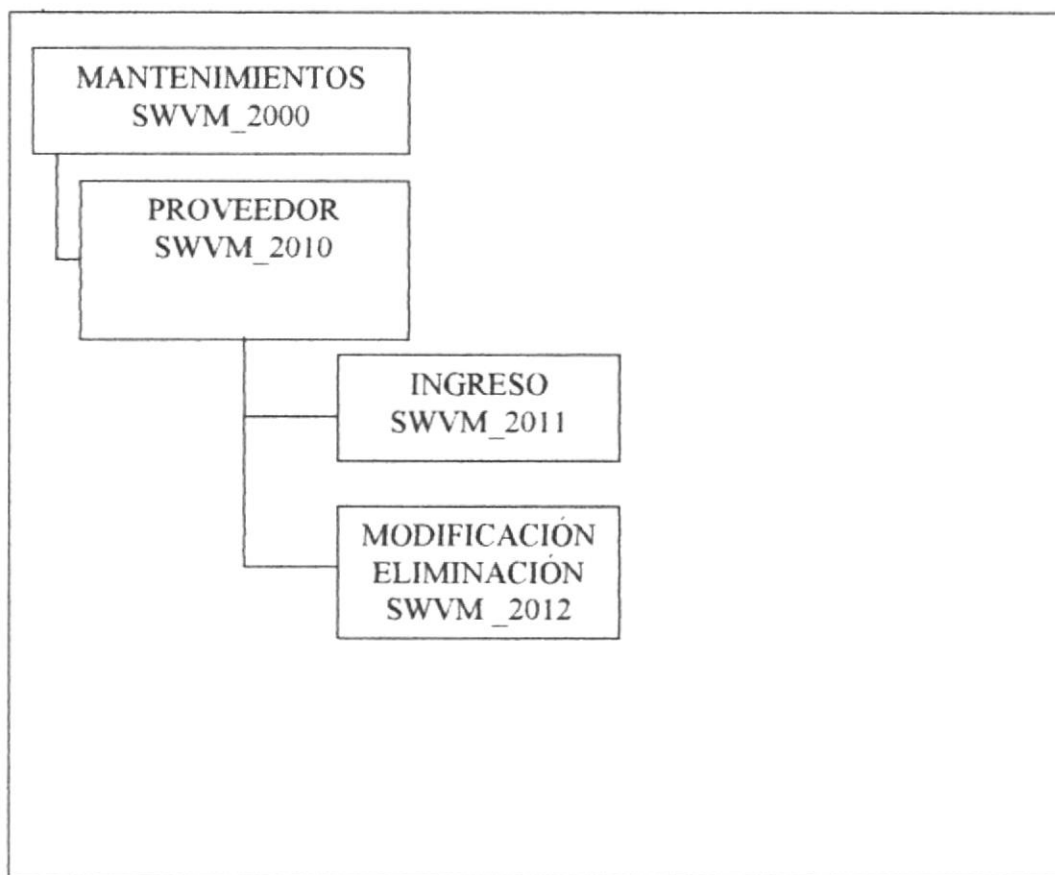

#### **PROVEEDOR (SWVM\_2010)**

Permite realizar mantenimiento a información referente a los proveedores de VENAMET CIA. LTDA.

#### **INGRESO (SWVM\_2011)**

Permite realizar ingreso de los proveedores.

#### **MODIFICACIÓN-ELIMINACIÓN (SWVM\_2012)**

Permite la modificación o eliminación de proveedores.

### 6.3.2. Productos (SWVM\_2020)

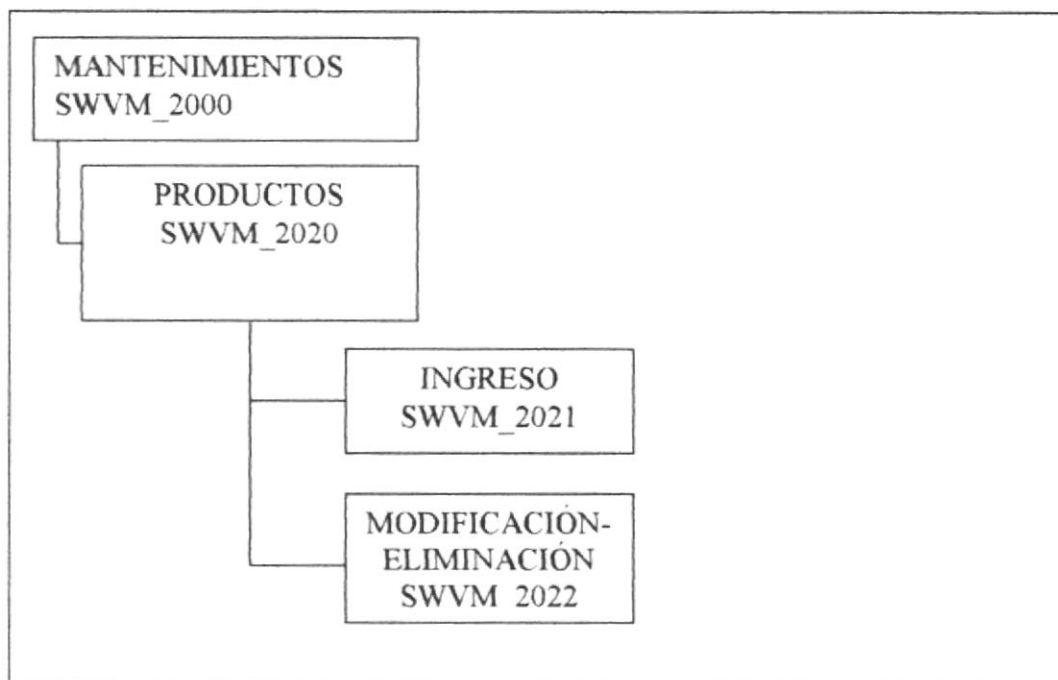

#### PRODUCTO (SWVM\_2020)

Permite realizar mantenimiento a información referente a los proveedores de VENAMET CIA. LTDA.

#### INGRESO (SWVM\_2021)

Permite realizar ingreso de los proveedores.

#### MODIFICACIÓN-ELIMINACIÓN (SWVM\_2022)

Permite la modificación o eliminación de proveedores.

### 6.3.3. Clientes (SWVM\_2030)

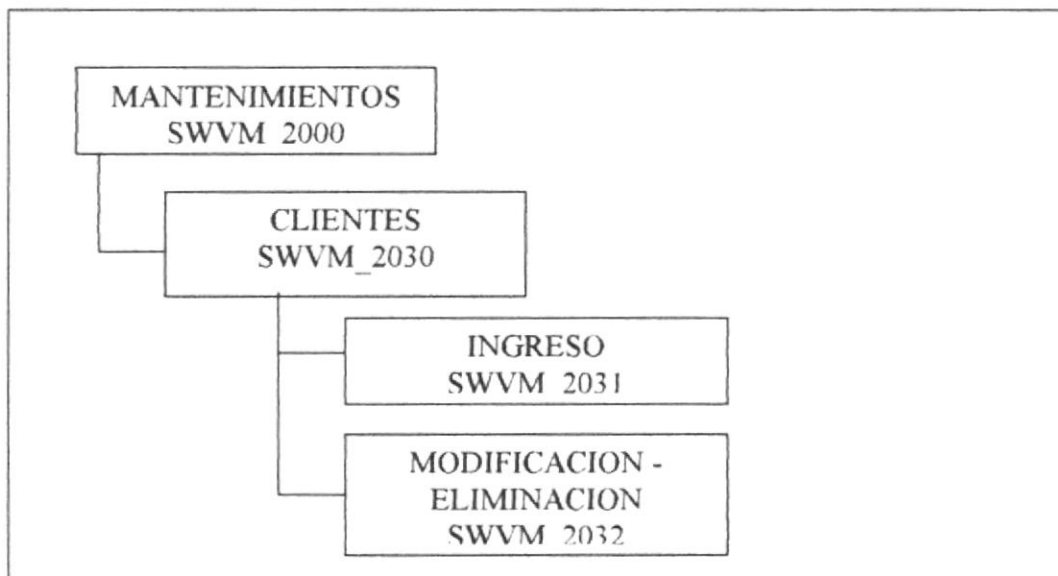

**CLIENTES (SWVM\_2030)**

Esta opción permite dar mantenimiento a los clientes de la empresa.

**INGRESO (SWVM\_2031)**

Permite registrar información de los clientes.

**MODIFICACIÓN-ELIMINACIÓN (SWVM\_2032)**

Esta opción permite actualizar información o elimina registros de clientes.

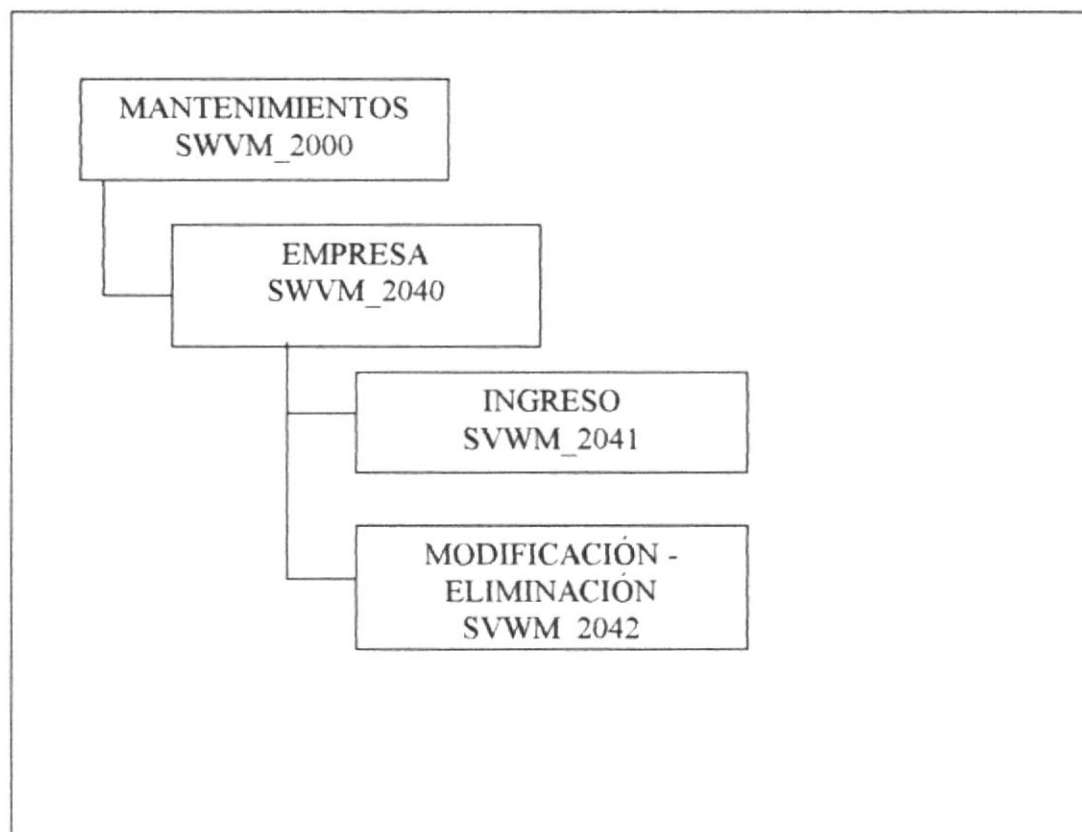
**6.3.4. Empresa (SWVM\_2040)****EMPRESA (SWVM\_2040)**

Esta opción permite el mantenimiento de empresa.

**INGRESO (SWVM\_2041)**

Permite registrar información de las sucursales de la empresa Venamet.

**MODIFICACIÓN (SWVM\_2042)**

Esta opción permite modificar y eliminar registros de empresa.

### 6.3.5. Ofertas (SWVM\_2050)

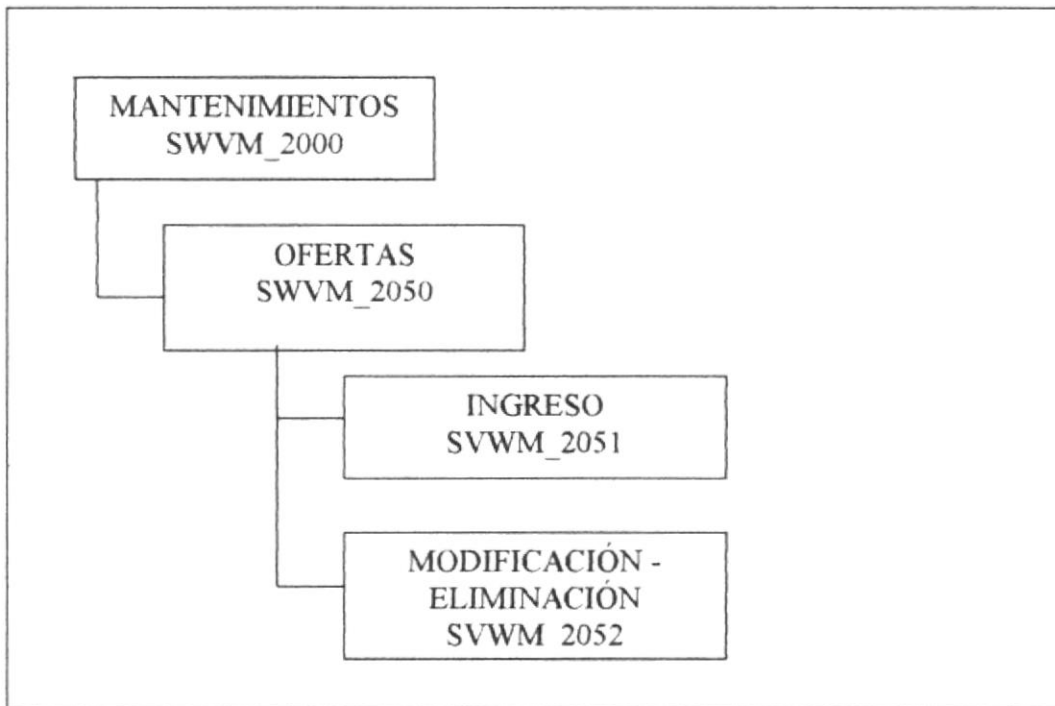

#### **OFERTAS (SWVM\_2050)**

Esta opción permite dar mantenimiento a las Ofertas.

#### **INGRESO (SWVM\_2051)**

Permite adicionar registros de ofertas de productos.

#### **MODIFICACIÓN-ELIMINACIÓN (SWVM\_2052)**

Permite actualizar y eliminar registros ingresados de las ofertas.

### 6.3.6. Pedidos (SWVM\_2060)

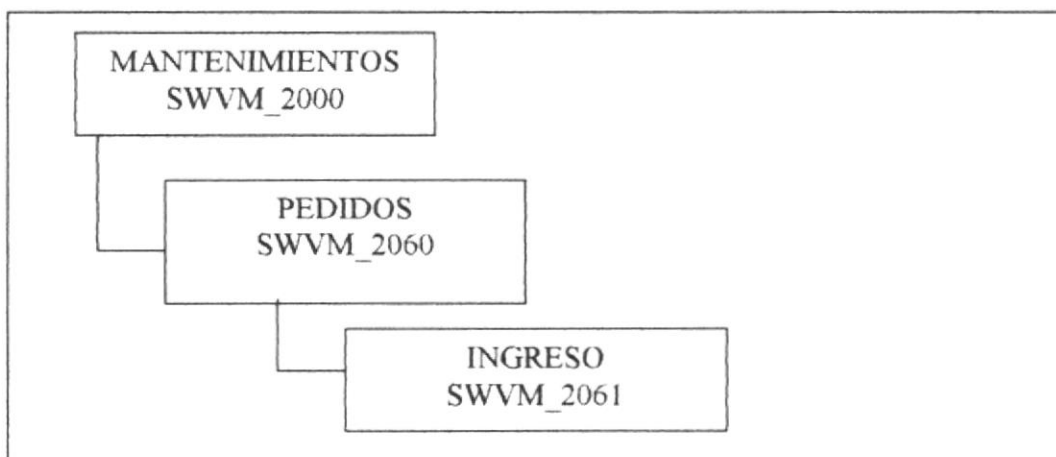

**PEDIDOS (SWVM\_2060)**

Esta opción permite a los usuarios realizar peticiones de productos.

**INGRESO (SWVM\_2061)**

Permite registrar los pedidos de los clientes .

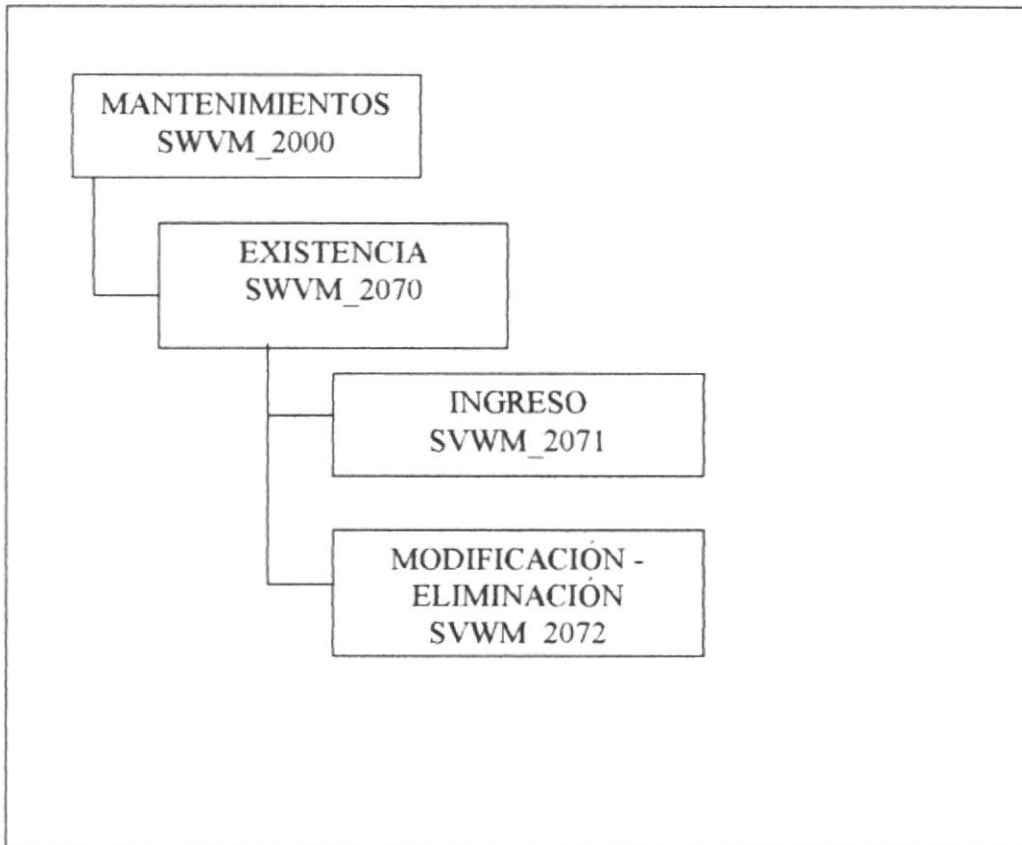
**6.3.7. Existencia (SWVM\_2070)****EXISTENCIA (SWVM\_2070)**

Esta opción permite dar mantenimiento a las existencias de cada producto por sucursal.

**INGRESO (SWVM\_2071)**

Permite adicionar registros de existencias de productos.

**MODIFICACIÓN-ELIMINACIÓN (SWVM\_2072)**

Permite actualizar y eliminar registros ingresados de las existencias.

### 6.3.8. Ventas (SWVM\_2080)

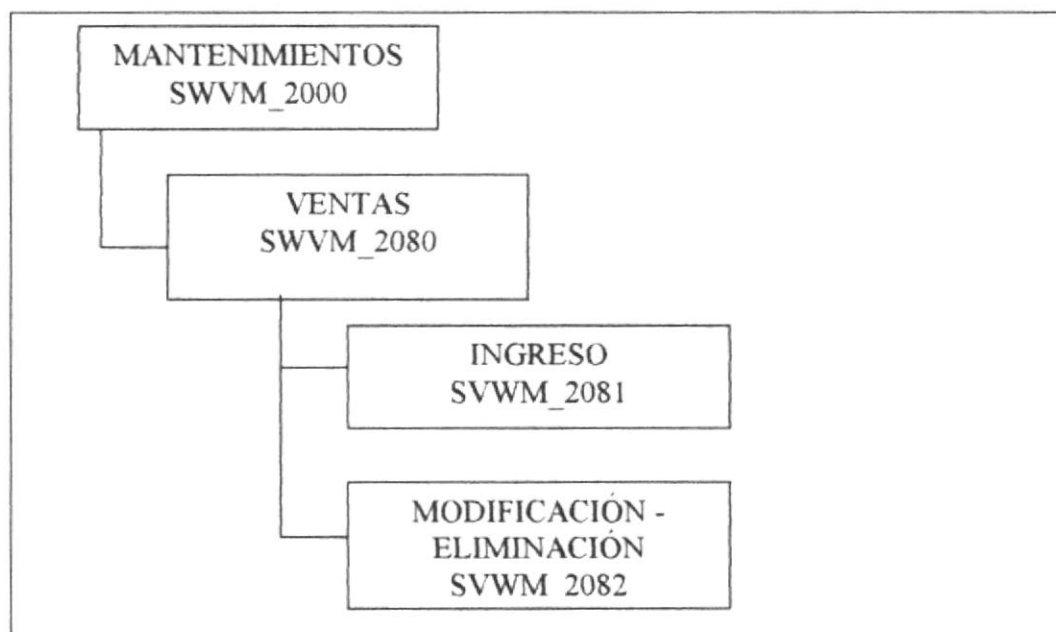

#### VENTAS (SWVM\_2080)

Esta opción permite dar mantenimiento a las ventas realizadas.

#### INGRESO (SWVM\_2081)

Permite registrar las ventas de los productos.

#### MODIFICACIÓN-ELIMINACIÓN (SWVM\_2082)

Permite actualizar y eliminar registros de las ventas.

### 6.3.9. Sugerencias (SWVM\_2090)

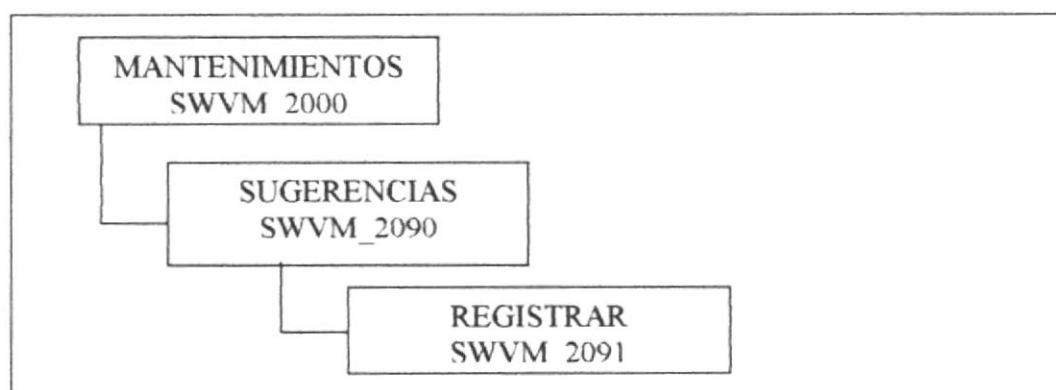

**SUGERENCIAS ACERCA DEL SITIO (SWVM\_2090)**

Esta opción permite dar mantenimiento a las sugerencias emitidas por los usuarios acerca del Sitio Web.

**REGISTRAR (SWVM\_2091)**

Permite registrar las sugerencias emitidas por los usuarios.

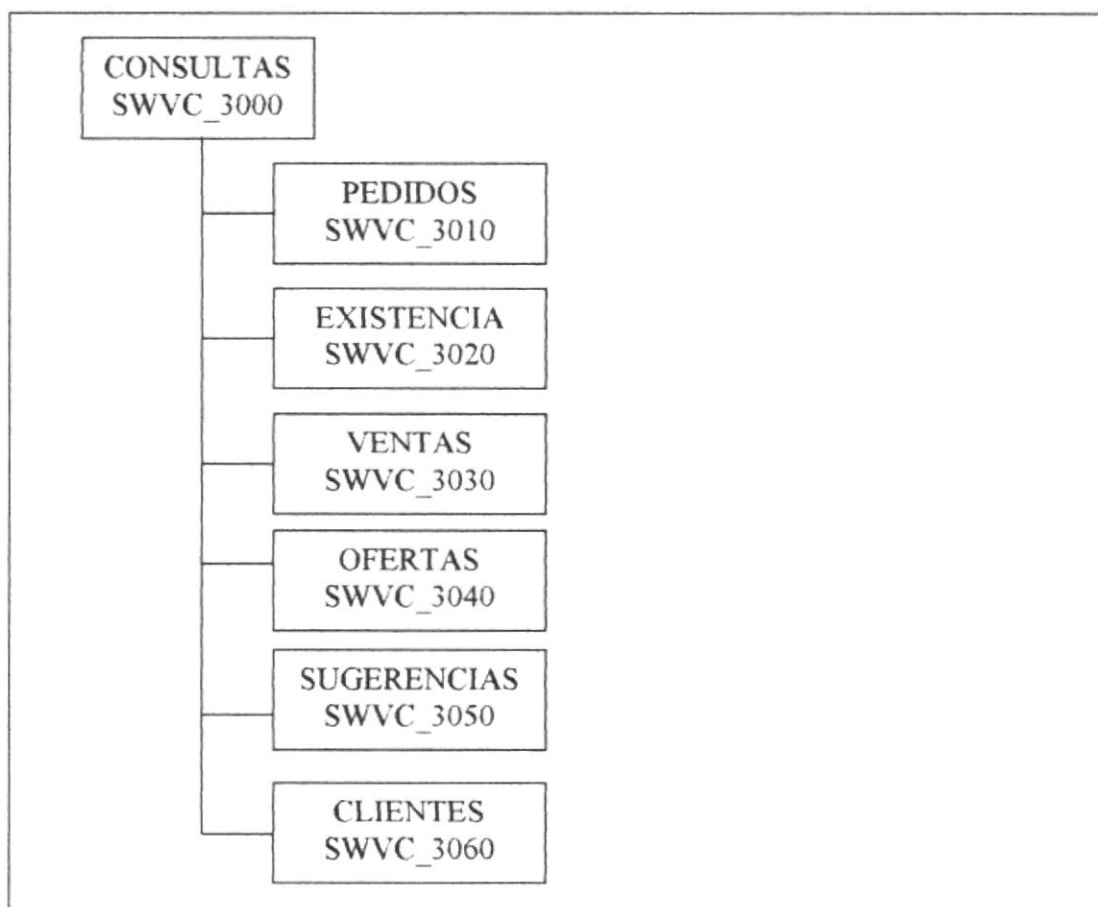
**6.4. CONSULTAS (SWVC\_3000)****CONSULTAS (SWVC\_3000)**

Este menú nos permite visualizar cada una de actividades más importantes de la empresa.

**PEDIDOS (SWVC\_3010)**

Permite visualizar los pedidos realizados.

**EXISTENCIA (SWVC\_3020)**

Esta opción permite visualizar la existencia de los productos y la existencia de productos por sucursal.

**VENTAS (SWVC\_3030)**

Nos permite visualizar las ventas mensuales y las ventas generales.

**OFERTAS (SWVC\_3040)**

Visualiza por pantalla las ofertas del día de los productos.

**SUGERENCIAS (SWVC\_3050)**

Nos permite conocer los comentarios acerca del sitio.

**CLIENTES (SWVC\_3060)**

Permite visualizar los clientes y enviar e-mail masivos.

# Capítulo

---

## Estandarizaciones y Formatos

En este capítulo, se explica las Estandarizaciones y Formatos usados en la creación y uso de los componentes que conforman el Sitio Web.

## 7. ESTANDARIZACIONES Y FORMATOS

### 7.1. FORMATOS PARA ALMACENAMIENTO DE INFORMACIÓN

#### 7.1.1. Formato de Nombre la Base de Datos

Guarda información con características similares o en su defecto es la reunión de varias tablas.

El nombre de la Base de Datos no tiene un estándar, simplemente se utiliza un nombre descriptivo.

<b>Longitud:</b>	Indefinido
<b>Tipo:</b>	Alfabético

#### 7.1.2. Formato de Nombres de Tablas

Guardan información con características similares de diversos datos particulares.

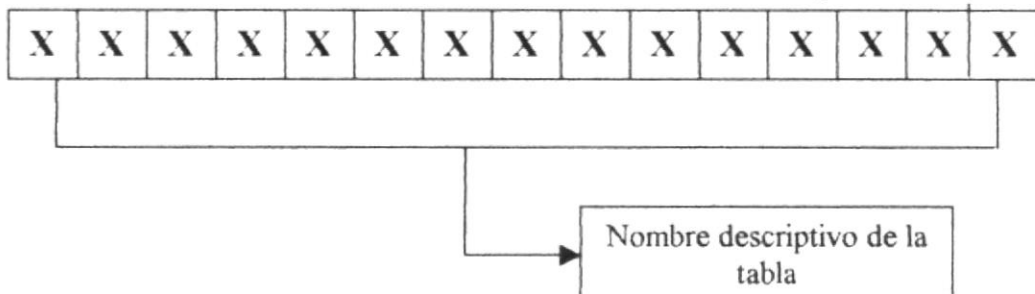

#### 7.1.3. Formato de Nombre de Campos

Los campos son componentes particulares de una tabla.

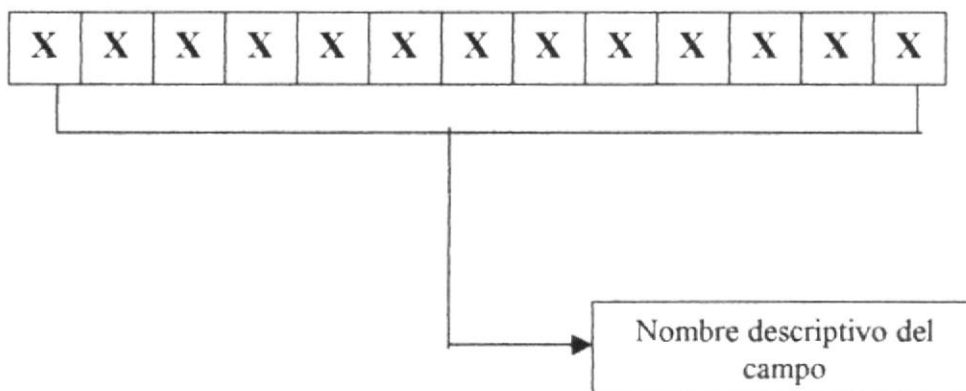

## 7.2. FORMATOS PARA VARIABLES DEL SISTEMA

### 7.2.1. Formato de nombre del Proyecto

El nombre del Proyecto no tiene un estándar a seguir, simplemente se utiliza un nombre descriptivo del Sistema.

<b>Longitud:</b>	Indefinido
<b>Tipo:</b>	Alfabético

### 7.2.2. Formato de Nombre Lógico y Físico de las Páginas

Las formas proporcionan las interfaces entre el sistema y el usuario.

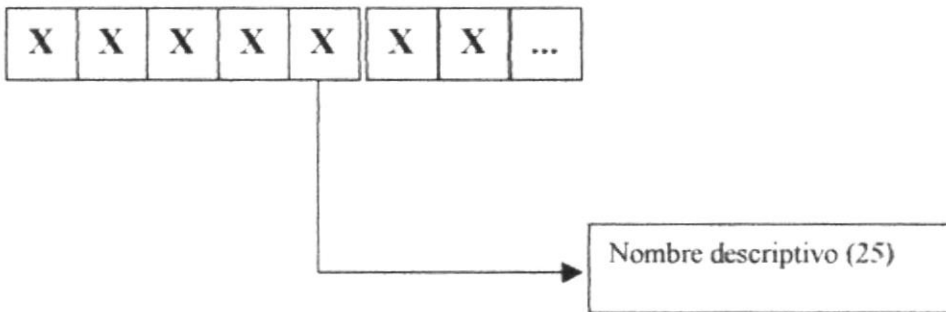

El formato del nombre lógico:

El nombre lógico no tiene un estándar a seguir, simplemente se utiliza un nombre descriptivo.

<b>Longitud:</b>	Indefinido
<b>Tipo:</b>	Alfabético

### 7.2.3. Formato de Nombre de Controles

Los controles son objetos del Frond-End que permiten la manipulación de las interfaces del Sistema.

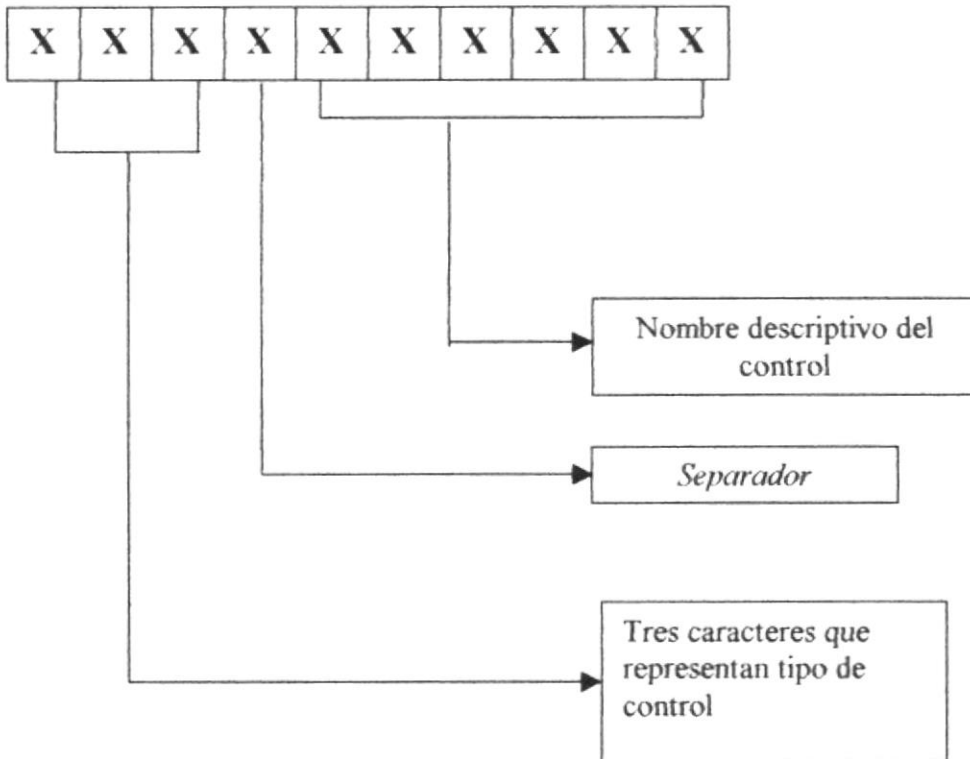

Objeto	Prefijo
Textfield	Txt
ComboBox	Cbo
Submit	Sub
Check box	Chk
Radio Button	Rdo
File Field	Fle
Frame	Fra
Label	Lbl
Hidden Field	Hdd
Line	Lin
Menu Bar	Mnu
Image	Img
Picture Box	Pic
Horizontal Scroll Bar	Hsb
Vertical Scroll Bar	Vsb
UpdDown	Upd
Animation	Anm
Imagelist	Iml
Jump Menu	Jmp
ToolBar	Tbr
CommogDialog	Cdl

### 7.2.4. Formato de Nombre de Consultas

Las Consultas proporcionan información en diversos formatos y presentaciones.

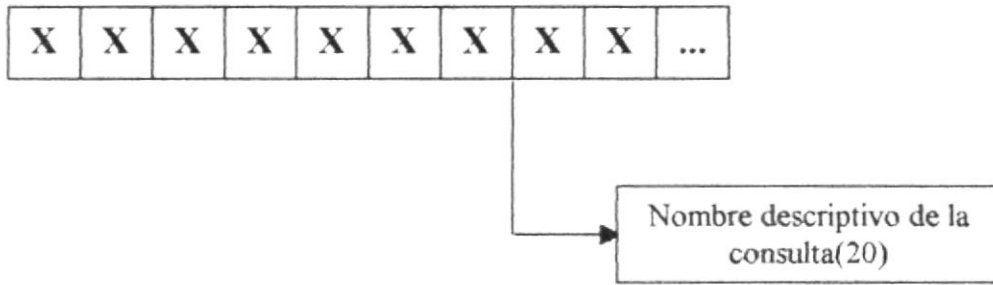

### 7.3. DISTRIBUCIÓN FÍSICA DEL SISTEMA

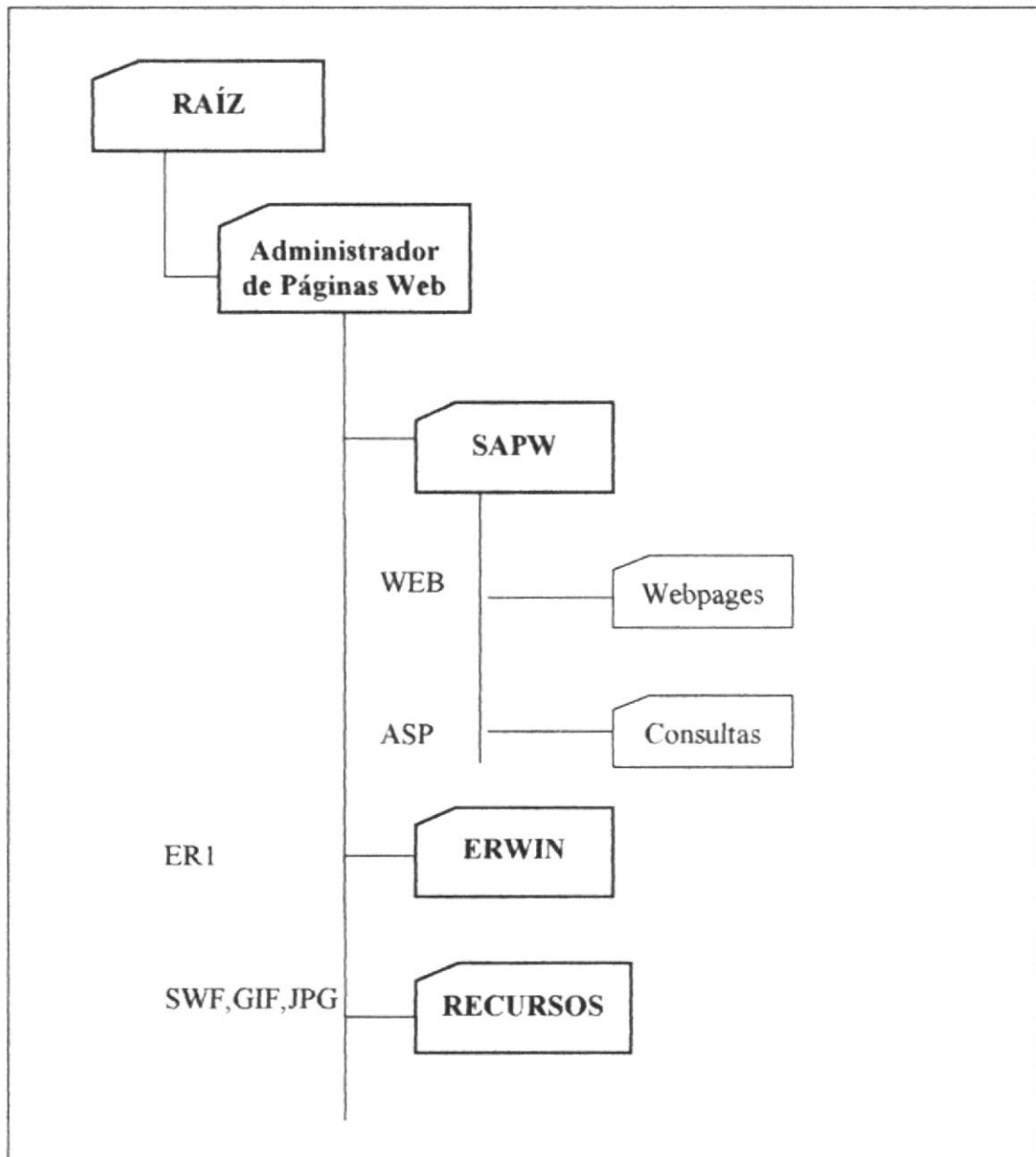

## 7.4. PLAN DE CÓDIGOS

### 7.4.1. Formato de Códigos Generales

99999

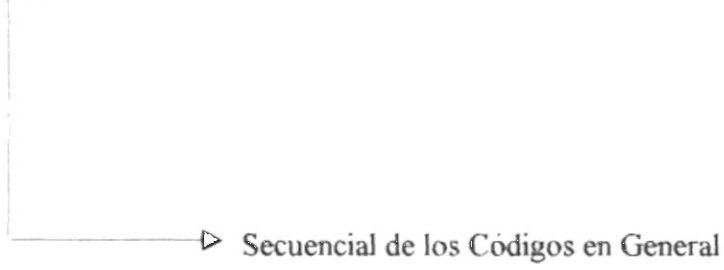

## 7.5. ESTANDARIZACIÓN DE FORMATO DE PANTALLAS



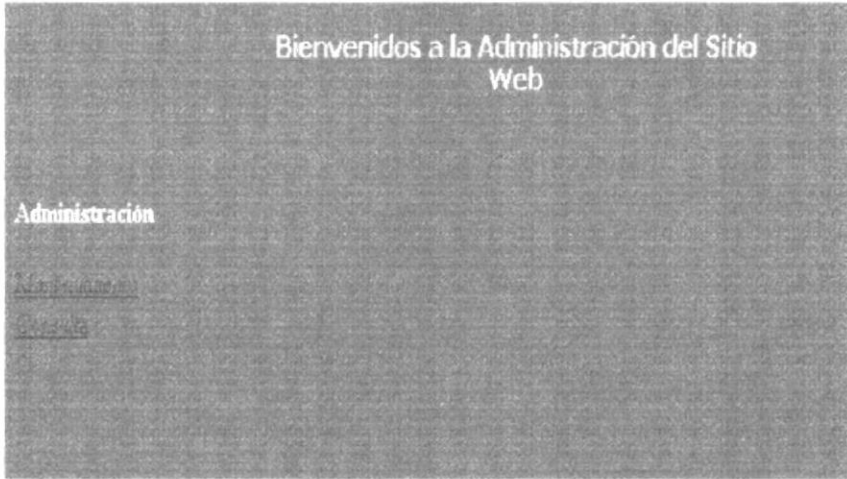

### 7.5.1. Menú Principal

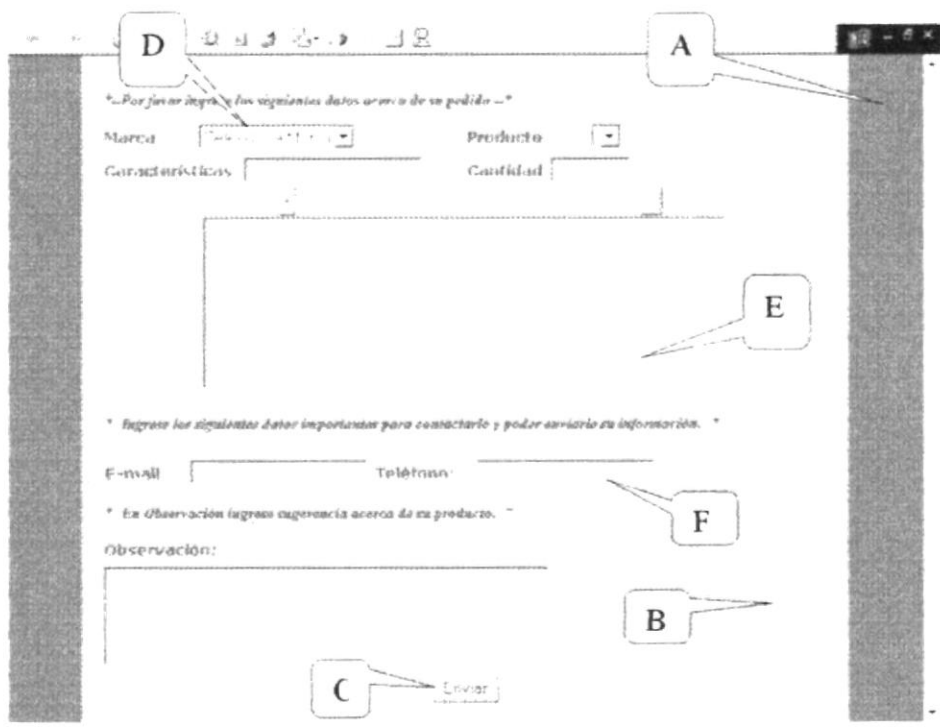
	<b>ESCUELA SUPERIOR POLITÉCNICA DEL LITORAL</b>	<b>ESTÁNDAR DE PANTALLAS</b>	<b>Página 1 de 1</b>																																																																					
			<b>Fecha de Elaboración:</b> 26/Dic/2001																																																																					
<b>AUTOR: PROTCOM-ESPOL DESARROLLADORES:</b> Nelson Narváez Grace Viteri		<b>PROYECTO WEB SITE VENAMET CIA. LTDA.</b>		<b>MODULO DE ADMINISTRACIÓN DE WEB SITE VERSIÓN 1.0</b>																																																																				
<b>MENÚ PRINCIPAL</b>																																																																								
<b>Descripción:</b> Pantalla del Menú Principal																																																																								
																																																																								
<table border="1" style="width: 100%; border-collapse: collapse;"> <thead> <tr> <th style="width: 10%;">Componente</th> <th style="width: 20%;">Objeto</th> <th style="width: 20%;">Fuente</th> <th style="width: 20%;">Estilo</th> <th style="width: 10%;">Tamaño</th> <th style="width: 10%;">Color</th> </tr> </thead> <tbody> <tr><td> </td><td> </td><td> </td><td> </td><td> </td><td> </td></tr> <tr><td> </td><td> </td><td> </td><td> </td><td> </td><td> </td></tr> <tr><td> </td><td> </td><td> </td><td> </td><td> </td><td> </td></tr> <tr><td> </td><td> </td><td> </td><td> </td><td> </td><td> </td></tr> <tr><td> </td><td> </td><td> </td><td> </td><td> </td><td> </td></tr> <tr><td> </td><td> </td><td> </td><td> </td><td> </td><td> </td></tr> <tr><td> </td><td> </td><td> </td><td> </td><td> </td><td> </td></tr> <tr><td> </td><td> </td><td> </td><td> </td><td> </td><td> </td></tr> <tr><td> </td><td> </td><td> </td><td> </td><td> </td><td> </td></tr> <tr><td> </td><td> </td><td> </td><td> </td><td> </td><td> </td></tr> </tbody> </table>							Componente	Objeto	Fuente	Estilo	Tamaño	Color																																																												
Componente	Objeto	Fuente	Estilo	Tamaño	Color																																																																			

## 7.5.2. Pantallas Secundarias

	<b>ESCUELA SUPERIOR POLITÉCNICA DEL LITORAL</b>	<b>ESTÁNDAR DE PANTALLAS</b>	<b>Página 1 de 1</b>		
			<b>Fecha de Elaboración:</b> 26/Dic/2001		
<b>AUTOR: PROTCOM-ESPOL DESARROLLADORES:</b> Nelson Narváez Grace Viteri		<b>PROYECTO WEB SITE VENAMET CIA. LTDA.</b>	<b>MODULO DE ADMINISTRACIÓN DE WEB SITE VERSIÓN 1.0</b>		
<b>MDIChild</b>					
<b>Descripción:</b> Pantallas secundarias del sistema.					
					
Componente	Objeto	Fuente	Estilo	Tamaño	Color
A	Página	Form	---	---	Automático
B	Fondo de Forma	Form	---	---	LigthSteelblue
C	Botones	Command Button	---	---	---
D	Combos	Form	---	---	---
E	ListBox	Form	Por Omisión	Por Omisión	Automático
F	Cajas de Texto	Form	---	---	---

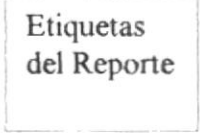
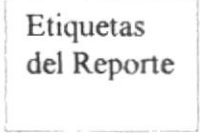
## 7.6. ESTANDARIZACIÓN DE FORMATO DE CONSULTAS

	<b>ESCUELA SUPERIOR POLITÉCNICA DEL LITORAL</b>	<b>ESTÁNDAR DE PANTALLAS</b>	<b>Página 1 de 1</b>
			<b>Fecha de Elaboración:</b> 26/Dic/2001
<b>AUTOR: PROTCOM-ESPOL DESARROLLADORES:</b> Nelson Narváez Grace Viteri		<b>PROYECTO WEB SITE VENAMET CIA. LTDA.</b>	<b>MODULO DE ADMINISTRACIÓN DE WEB SITE VERSIÓN 1.0</b>
<b>DESCRIPCIÓN:</b> Consulta de Existencias de Productos		<b>NOMBRE DE LA CONSULTA</b> SWVC_3020	
-----X(50) @ NOMBRE EMPRESA -----			
-----X(50) TITULO DE CONSULTA-----			
Fecha : DD/MM/AAAA			
SUCURSAL : X(50)			
<b>PRODUCTO</b> -X(100)-  nombre	<b>CANTIDAD</b> -N(05)-  cantidad	<b>PRECIO</b> -N(05)-  precio	
			
			
<b>OBSERVACIONES:</b>			



## 7.7. ESTANDARIZACIÓN DEL WEB SITE

### 7.7.1. Estándares de Código

CARPETA PAGINAS - Donde estarán todas las páginas HTML

CARPETA IMAGENES - Donde estarán todas las imágenes que se usarán en el Web Site.

CARPETA FLASH - Donde estarán todas las animaciones que se usarán en el web site.



- La página inicial se llamará Index y se encontrará en el nivel que se encuentran el flash site y el html site.
- Los nombres de las páginas e imágenes que se incluirán en el sitio serán representativos a la función que realicen.
- Todas las pantallas podrán verse correctamente desde la resolución 800 . 600 pixeles (resolución estándar).
- Todas las pantallas deben verse desde cualquier browser, sin que distorsione su formato.





























## 7.7.2. Estándares de formatos de Pantallas

<b>WEB SITE DE VENAMET</b>	<b>DISEÑO DE PANTALLAS</b>	<b>Cap. 4 Pág. 2</b>
		<b>Fecha de Elaboración:</b> 14 10 2001
AUTOR: PROTCOM-ESPOL Desarrollador: Roberto Ferrín Pachay		Nombre del Archivo <b>control.htm</b>
<i>Descripción: Página principal del site.</i>		VERSIÓN 1.0
<p>The screenshot shows the Venamet website homepage. At the top is a navigation bar with buttons for 'Empresa', 'Productos', 'Servicios', and 'Contactenos'. Below this is a banner area with the Venamet logo and a photograph of industrial machinery. The main content area features the company name 'Venamet Cia. Ltda.', a section titled 'Antecedentes' with descriptive text, and a photograph of the company's building. The website URL 'www.venamet.com.ec' is visible at the bottom right. Callout boxes are placed as follows: 'A' points to the navigation bar; 'B' points to the banner area; 'C' points to the left sidebar; 'D' points to the footer; and two boxes labeled '7.1' point to the main content area.</p>		
<b>Observaciones:</b> <b>A Frame superior (donde se encuentran los botones principales)</b> <b>B Frame de banners y submenú</b> <b>C Frame izquierdo donde se encuentra el logo de la empresa.</b> <b>D Frame inferior (donde se encuentra la dirección del site)</b> <b>E Frame central, en donde se despliega la información.</b>		



## 7.7.3. Estándares de formatos de Banners

<b>WEB SITE DE VENAMET</b>	DISEÑO DE PANTALLAS	Cap. 4 Pág. 3
		Fecha de Elaboración: 14 10 2001
AUTOR: PROTCOM-ESPOL Desarrolladores: Roberto Ferrin Pachay	Nombre del Archivo	
	Animación_principal.swf	
VERSIÓN 1.0		
<i>Descripción: Animación en las páginas.</i>		
 <p><b>Breve secuencia de animación en la página principal y en el menú contáctenos, donde las letras del nombre de la empresa aumentan de tamaño gradualmente de izquierda a derecha y vuelven a su tamaño original.</b></p> 		
<p><b>En el resto de las páginas, el submenú entra en escena de izquierda a derecha . Al poner el mouse sobre cualquier opción del submenú, se expandirán brevemente, y al hacer un clic se tornarán de color rojo.</b></p>  <p><b>Luego aparece la animación del título, que también aparece de derecha a izquierda.</b></p>		
<p>Observaciones: <b>Realizado en Flash 5.</b></p>		

## 7.7.4. Estándares Formatos de Colores usados en el Web Site

<b>WEB SITE DE VENAMET</b>	<b>DISEÑO DE PANTALLAS</b>	Página 1 de 1																																																																
		Fecha de Elaboración: 26/Dic/2001																																																																
<b>AUTOR: PROTCOM-ESPOL</b> <b>Desarrollador:</b> <b>Roberto Ferrín Pachay</b>		<b>Nombre del Archivo</b>																																																																
		<b>VERSIÓN 1.0</b>																																																																
<b>Descripción:</b> tabla de colores usados en el web site de Venamet																																																																		
<table style="width: 100%; border-collapse: collapse;"> <tr> <td style="width: 30%;"></td> <td style="width: 10%; text-align: center;"><i>R</i></td> <td style="width: 10%; text-align: center;"><i>67</i></td> <td style="width: 10%; text-align: center;"><i>G</i></td> <td style="width: 10%; text-align: center;"><i>89</i></td> <td style="width: 10%; text-align: center;"><i>B</i></td> <td style="width: 10%; text-align: center;"><i>149</i></td> </tr> <tr> <td></td> <td style="text-align: center;"><i>R</i></td> <td style="text-align: center;"><i>112</i></td> <td style="text-align: center;"><i>G</i></td> <td style="text-align: center;"><i>130</i></td> <td style="text-align: center;"><i>B</i></td> <td style="text-align: center;"><i>176</i></td> </tr> <tr> <td></td> <td style="text-align: center;"><i>R</i></td> <td style="text-align: center;"><i>0</i></td> <td style="text-align: center;"><i>G</i></td> <td style="text-align: center;"><i>153</i></td> <td style="text-align: center;"><i>B</i></td> <td style="text-align: center;"><i>255</i></td> </tr> <tr> <td></td> <td style="text-align: center;"><i>R</i></td> <td style="text-align: center;"><i>0</i></td> <td style="text-align: center;"><i>G</i></td> <td style="text-align: center;"><i>0</i></td> <td style="text-align: center;"><i>B</i></td> <td style="text-align: center;"><i>153</i></td> </tr> <tr> <td></td> <td style="text-align: center;"><i>R</i></td> <td style="text-align: center;"><i>204</i></td> <td style="text-align: center;"><i>G</i></td> <td style="text-align: center;"><i>255</i></td> <td style="text-align: center;"><i>B</i></td> <td style="text-align: center;"><i>255</i></td> </tr> <tr> <td></td> <td style="text-align: center;"><i>R</i></td> <td style="text-align: center;"><i>16</i></td> <td style="text-align: center;"><i>G</i></td> <td style="text-align: center;"><i>48</i></td> <td style="text-align: center;"><i>B</i></td> <td style="text-align: center;"><i>121</i></td> </tr> <tr> <td></td> <td style="text-align: center;"><i>R</i></td> <td style="text-align: center;"><i>0</i></td> <td style="text-align: center;"><i>G</i></td> <td style="text-align: center;"><i>208</i></td> <td style="text-align: center;"><i>B</i></td> <td style="text-align: center;"><i>255</i></td> </tr> <tr> <td></td> <td style="text-align: center;"><i>R</i></td> <td style="text-align: center;"><i>102</i></td> <td style="text-align: center;"><i>G</i></td> <td style="text-align: center;"><i>102</i></td> <td style="text-align: center;"><i>B</i></td> <td style="text-align: center;"><i>102</i></td> </tr> <tr> <td></td> <td style="text-align: center;"><i>R</i></td> <td style="text-align: center;"><i>153</i></td> <td style="text-align: center;"><i>G</i></td> <td style="text-align: center;"><i>204</i></td> <td style="text-align: center;"><i>B</i></td> <td style="text-align: center;"><i>204</i></td> </tr> </table>					<i>R</i>	<i>67</i>	<i>G</i>	<i>89</i>	<i>B</i>	<i>149</i>		<i>R</i>	<i>112</i>	<i>G</i>	<i>130</i>	<i>B</i>	<i>176</i>		<i>R</i>	<i>0</i>	<i>G</i>	<i>153</i>	<i>B</i>	<i>255</i>		<i>R</i>	<i>0</i>	<i>G</i>	<i>0</i>	<i>B</i>	<i>153</i>		<i>R</i>	<i>204</i>	<i>G</i>	<i>255</i>	<i>B</i>	<i>255</i>		<i>R</i>	<i>16</i>	<i>G</i>	<i>48</i>	<i>B</i>	<i>121</i>		<i>R</i>	<i>0</i>	<i>G</i>	<i>208</i>	<i>B</i>	<i>255</i>		<i>R</i>	<i>102</i>	<i>G</i>	<i>102</i>	<i>B</i>	<i>102</i>		<i>R</i>	<i>153</i>	<i>G</i>	<i>204</i>	<i>B</i>	<i>204</i>
	<i>R</i>	<i>67</i>	<i>G</i>	<i>89</i>	<i>B</i>	<i>149</i>																																																												
	<i>R</i>	<i>112</i>	<i>G</i>	<i>130</i>	<i>B</i>	<i>176</i>																																																												
	<i>R</i>	<i>0</i>	<i>G</i>	<i>153</i>	<i>B</i>	<i>255</i>																																																												
	<i>R</i>	<i>0</i>	<i>G</i>	<i>0</i>	<i>B</i>	<i>153</i>																																																												
	<i>R</i>	<i>204</i>	<i>G</i>	<i>255</i>	<i>B</i>	<i>255</i>																																																												
	<i>R</i>	<i>16</i>	<i>G</i>	<i>48</i>	<i>B</i>	<i>121</i>																																																												
	<i>R</i>	<i>0</i>	<i>G</i>	<i>208</i>	<i>B</i>	<i>255</i>																																																												
	<i>R</i>	<i>102</i>	<i>G</i>	<i>102</i>	<i>B</i>	<i>102</i>																																																												
	<i>R</i>	<i>153</i>	<i>G</i>	<i>204</i>	<i>B</i>	<i>204</i>																																																												
<b>Observaciones:</b> Los colores utilizados son de formato RGB, ya que es adecuado para imágenes en la web.																																																																		

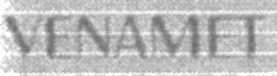
## 7.7.5. Estándares de Formatos de Tipografía usados en el Web Site.

<b>WEB SITE DE VENAMET</b>	<b>DISEÑO DE PANTALLAS</b>	Página 1 de 1
		Fecha de Elaboración: 26/Dic/2001
<b>AUTOR: PROTCOM-ESPOL</b> <b>Desarrollador:</b> <b>Roberto Ferrín Pachay</b>	<b>Nombre del Archivo</b>	
	<b>VERSIÓN 1.0</b>	
<b>Descripción:</b> tipografía utilizadas en el desarrollo del site.		
<div style="text-align: center; margin-bottom: 20px;">  </div> <p>Para el diseño de los banners, que a la vez son títulos, se usó la tipografía Metro, 32 ptos bold.</p> <div style="border: 1px solid black; padding: 10px; margin: 20px auto; width: fit-content;"> <p style="text-align: center;">Proveedores ●</p> <p style="text-align: center;">Productos Honeywell ●</p> </div> <p>Para el texto del submenú, se utilizó la fuente Verdana, que además se empleó en el cuerpo de texto de todas las páginas.</p> <div style="text-align: center; margin-bottom: 20px;">  </div> <p>En los botones principales se utilizó Verdana, 12 ptos.</p>		
<b>Observaciones:</b>		

## 7.7.6. Estándares de Formatos de Diseño Usados en las Fotografías del Web Site.

<b>WEB SITE DE VENAMET</b>	<b>DISEÑO DE PANTALLAS</b>	Página 1 de 1
		Fecha de Elaboración: 26/Dic/2001
<b>AUTOR: PROTCOM-ESPOL</b> <b>Desarrollador:</b> <b>Roberto Ferrín Pachay</b>	<b>Nombre del Archivo</b>	
	<b>VERSIÓN 1.0</b>	
<b>Descripción:</b> tabla de colores usados en el web site de Venamet		
	<p>Todas las fotografías de productos que se usaron en el web site han sido perfiladas en sus bordes, están al 100% de resolución, y se les aplicó un efecto de drop shadow color negro, con una opacidad al 60%, ángulo de 120° y a una distancia de 8 pixeles.</p>	
		<p>Las fotografías de locaciones utilizadas tienen 100% de resolución.</p>
<b>Observaciones:</b>		

# Capítulo

---

## Modelo Entidad Relación

En este capítulo, se presenta a la Administración de la Página Web, se explica su organización, la manera cómo va a estar almacenada la información en una estructura a través de integridad y relaciones de datos.

## 8. MODELO ENTIDAD - RELACIÓN

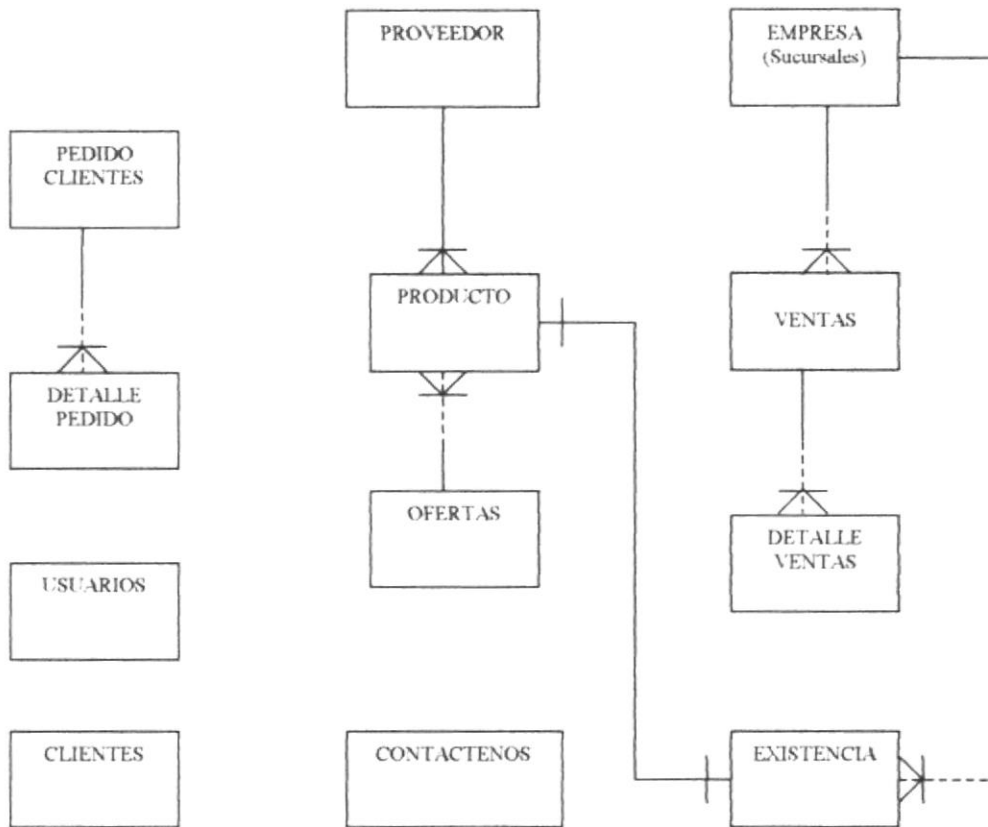

# Capítulo

---

## Definición de Tablas

En este capítulo se detallan todas las estructuras para el almacenamiento de la información.

Además contienen el detalle de como la información está representada en estas estructuras llamadas Tablas.

## 9. DEFINICIÓN DE TABLAS

### 9.1. TABLA CLIENTES

		<b>ESCUELA SUPERIOR POLITÉCNICA DEL LITORAL</b>		<b>DICCIONARIO DE DATOS</b>			Página 1 de 1		
AUTOR: PROTCOM-ESPOL DESARROLLADORES: Nelson Narváez Grace Viteri		PROYECTO WEB SITE VENAMET CIA LTDA.		MÓDULO DE ADMINISTRACIÓN DE WEB SITE VERSIÓN 1.0					Fecha de Elaboración: 26/Dic/2001
<b>NOMBRE DE LA TABLA</b>	<b>TIPO TABLA</b>	<b>LONGITUD DEL REGISTRO</b>		<b>MEDIO DE ALMACENAMIENTO</b>			<b>MEDIO DE RESPALDO</b>		
CLIENTES	Maestra	64 Bytes		- Disco Duro			- Cinta Magnética - CdWriter		
<b>DESCRIPCIÓN:</b> Contiene información sobre los clientes de la empresa.									
<b>DESCRIPCIÓN DEL REGISTRO</b>									
No.	CAMPO	DEFINICIÓN	TIPO	FORMATO		RANGOS VÁLIDOS	REGLAS DE VALIDACIÓN		
1	codigo	Código de empresa	PK	N	I		Obligatorio		
2	razon_social	Nombre de empresa	E	VC	50		Obligatorio		
3	contacto	Nombre del contacto de la empresa cliente	E	VC	50		Obligatorio		
4	tipo_empresa	Tipo de la empresa cliente.	E	VC	50		Obligatorio		
5	ciudad	Nombre de la ciudad de la empresa.	E	VC	50		Obligatorio		
6	telefono	Teléfono de la empresa.	E	VC	15		Obligatorio		
7	direccion	Dirección de la empresa cliente.	E	VC	50		Obligatorio		
8	fecha_registro	Fecha en que se registró a la base del sistema.	E	D			Obligatorio		
9	estado	Estado de activación de la empresa.	E	VC	1		Obligatorio		
10	email	Correo electrónico de la empresa.	E	VC	50		Obligatorio		

	<b>ESCUELA SUPERIOR POLITÉCNICA DEL LITORAL</b>		<b>DICCIONARIO DE DATOS</b>		<b>Página 1 de 1</b>
					<b>Fecha de Elaboración:</b> 26/Dic/2001
<b>AUTOR:</b> PROTCOM-ESPOL <b>DESARROLLADORES:</b> Nelson Narváez Grace Viteri		<b>PROYECTO WEB SITE VENAMET CIA LTDA.</b>		<b>MÓDULO DE ADMINISTRACIÓN DE WEB SITE VERSIÓN 1.0</b>	
<b>NOMBRE DE LA TABLA</b> CLIENTES	<b>TIPO TABLA</b> Maestra	<b>LONGITUD DEL REGISTRO</b> 64 Bytes	<b>MEDIO DE ALMACENAMIENTO</b> - Disco Duro		<b>MEDIO DE RESPALDO</b> - Cinta Magnética - CdWriter
<b>DESCRIPCIÓN:</b> Contiene información sobre los clientes de la empresa.					
<b>OBSERVACIONES:</b>					
<b>TIPO</b> PK → Clave Primaria FK → Clave Foránea E → Elemento de Dato		<b>FORMATO GENERAL</b> N → Numérico VC → Varchar B → Bit D → Date		<b>FORMATO NUMÉRICO</b> I → Integer M → Money S → Smallint ME → Memo D → Decimal	

## 9.2. TABLA CONTACTENOS

		<b>ESCUELA SUPERIOR POLITÉCNICA DEL LITORAL</b>		<b>DICCIONARIO DE DATOS</b>			Página 1 de 1	
							Fecha de Elaboración: 26/Dic/2001	
<b>AUTOR:</b> PROTCOM-ESPOL <b>DESARROLLADORES:</b> Nelson Narváez Grace Viteri			<b>PROYECTO WEB SITE VENAMET CIA LTDA.</b>		<b>MÓDULO DE ADMINISTRACIÓN DE WEB SITE</b> VERSIÓN 1.0			
<b>NOMBRE DE LA TABLA</b> CONTACTENOS		<b>TIPO TABLA</b> Maestra	<b>LONGITUD DEL REGISTRO</b> 64 Bytes		<b>MEDIO DE ALMACENAMIENTO</b> - Disco Duro		<b>MEDIO DE RESPALDO</b> - Cinta Magnética - CdWriter	
<b>DESCRIPCIÓN:</b> Contiene información sobre sugerencias que envían las personas.								
<b>DESCRIPCIÓN DEL REGISTRO</b>								
<b>No.</b>	<b>CAMPO</b>	<b>DEFINICIÓN</b>	<b>TIPO</b>	<b>FORMATO</b>		<b>RANGOS VÁLIDOS</b>	<b>REGLAS DE VALIDACIÓN</b>	
1	email	E-mail de la empresa.	PK	VC	50		Obligatorio	
2	nombres	Nombres de la persona o empresa que envió sugerencia.	E	VC	50		Obligatorio	
3	edad	Edad del remitente	E	N	3		Obligatorio	
4	pais	País de pertenencia del remitente.	E	VC	50		Obligatorio	
5	titulo	Título de la empresa.	E	VC	50		Obligatorio	
6	fecha_recibido	Fecha en que se recibió mensaje.	E	D			Obligatorio	
7	comentario	Mensaje enviado	E	ME			Obligatorio	
<b>OBSERVACIONES:</b>								
<b>TIPO</b>			<b>FORMATO GENERAL</b>			<b>FORMATO NUMÉRICO</b>		
PK → Clave Primaria			N → Numérico			I → Integer		
FK → Clave Foránea			VC → Varchar			S → Smallint		
E → Elemento de Dato			B → Bit			D → Decimal		
			D → Date			M → Money		
						ME → Memo		

## 9.3.TABLA PEDIDO DE CLIENTES

		<b>ESCUELA SUPERIOR POLITÉCNICA DEL LITORAL</b>			<b>DICCIONARIO DE DATOS</b>			Página 1 de 1		
								Fecha de Elaboración: 26/Dic/2001		
<b>AUTOR:</b> PROTCOM-ESPOL <b>DESARROLLADORES:</b> Nelson Narváez Grace Viteri			<b>PROYECTO WEB SITE VENAMET CIA LTDA.</b>			<b>MÓDULO DE ADMINISTRACIÓN DE WEB SITE</b> VERSIÓN 1.0				
<b>NOMBRE DE LA TABLA</b> PEDIDO_CLIENTES		<b>TIPO TABLA</b> Transaccional		<b>LONGITUD DEL REGISTRO</b> 64 Bytes		<b>MEDIO DE ALMACENAMIENTO</b> - Disco Duro		<b>MEDIO DE RESPALDO</b> - Cinta Magnética - CdWriter		
<b>DESCRIPCIÓN:</b> Contiene información sobre los pedidos de productos de los clientes.										
<b>DESCRIPCIÓN DEL REGISTRO</b>										
No.	CAMPO	DEFINICIÓN	TIPO	FORMATO		RANGOS VÁLIDOS	REGLAS DE VALIDACIÓN			
1	Numero	Número del pedido.	PK	N	05		Obligatorio			
2	Email	E-mail de la persona o empresa que realiza el pedido.	E	VC	50		Obligatorio			
3	Telefono	Número de teléfono.	E	VC	50		Obligatorio			
4	Fecha	Fecha del pedido	E	VC	50		Obligatorio			
5	Observación	Observación del pedido.	E	ME	50					
<b>OBSERVACIONES:</b>										
<b>TIPO</b>			<b>FORMATO GENERAL</b>				<b>FORMATO NUMÉRICO</b>			
PK → Clave Primaria			N → Numérico				I → Integer			
FK → Clave Foránea			VC → Varchar				S → Smallint			
E → Elemento de Dato			B → Bit				D → Decimal			
			D → Date				M → Money			
							ME → Memo			

## 9.4. TABLA DETALLE DE PEDIDOS

		<b>ESCUELA SUPERIOR POLITÉCNICA DEL LITORAL</b>			<b>DICCIONARIO DE DATOS</b>			Página 1 de 1	
AUTOR: PROTCOM-ESPOL DESARROLLADORES: Nelson Narváez Grace Viteri		PROYECTO WEB SITE VENAMET CIA LTDA.			MÓDULO DE ADMINISTRACIÓN DE WEB SITE VERSIÓN 1.0				
<b>NOMBRE DE LA TABLA</b> DETALLE_PEDIDO		<b>TIPO TABLA</b> Transaccional	<b>LONGITUD DEL REGISTRO</b> 64 Bytes		<b>MEDIO DE ALMACENAMIENTO</b> - Disco Duro			<b>MEDIO DE RESPALDO</b> - Cinta Magnética - CdWriter	
<b>DESCRIPCIÓN:</b> Contiene información sobre los pedidos de productos de los clientes.									
<b>DESCRIPCIÓN DEL REGISTRO</b>									
No.	CAMPO	DEFINICIÓN	TIPO	FORMATO		RANGOS VÁLIDOS	REGLAS DE VALIDACIÓN		
1	Pedido	Número del pedido.	FK	N	05		Obligatorio		
2	Secuencia	Número secuencial del pedido.	FK	N	05		Obligatorio		
3	marca	Marca del producto	E	VC	50		Obligatorio		
4	Producto	Código del producto	E	N	05		Obligatorio		
5	Características	Características del producto.	E	VC	50		Obligatorio		
5	cantidad	Cantidad de productos	E	N	05		Obligatorio		
<b>OBSERVACIONES:</b>									
<b>TIPO</b>			<b>FORMATO GENERAL</b>				<b>FORMATO NUMÉRICO</b>		
PK → Clave Primaria			N → Numérico				I → Integer		
FK → Clave Foránea			VC → Varchar				S → Smallint		
E → Elemento de Dato			B → Bit				D → Decimal		
			D → Date				M → Money		
							ME → Memo		

## 9.5. TABLA VENTAS

		<b>ESCUELA SUPERIOR POLITÉCNICA DEL LITORAL</b>			<b>DICCIONARIO DE DATOS</b>			Página 1 de 1	
								Fecha de Elaboración: 26/Dic/2001	
<b>AUTOR:</b> PROTCOM-ESPOL <b>DESARROLLADORES:</b> Nelson Narváez Grace Viteri			<b>PROYECTO WEB SITE VENAMET CIA LTDA.</b>			<b>MÓDULO DE ADMINISTRACIÓN DE WEB SITE</b> VERSIÓN 1.0			
<b>NOMBRE DE LA TABLA</b> VENTAS		<b>TIPO TABLA</b> Transaccional		<b>LONGITUD DEL REGISTRO</b> 64 Bytes		<b>MEDIO DE ALMACENAMIENTO</b> - Disco Duro		<b>MEDIO DE RESPALDO</b> - Cinta Magnética - CdWriter	
<b>DESCRIPCIÓN:</b> Contiene información sobre las ventas.									
<b>DESCRIPCIÓN DEL REGISTRO</b>									
No.	CAMPO	DEFINICIÓN	TIPO	FORMATO		RANGOS VÁLIDOS	REGLAS DE VALIDACIÓN		
1	Numero	Número de la venta.	PK	N	05		Obligatorio		
2	Razon social	Código de la Empresa cliente.	E	N	05		Obligatorio		
3	Fecha emisión	Fecha en que se emitió la factura.	E	D			Obligatorio		
4	Fecha vence	Fecha en que vence la factura.	E	D			Obligatorio		
5	Sucursal	Código de la sucursal que realizó la venta.	E	N	05		Obligatorio		
6	observacion	Observación sobre la venta	E	VC	50				
7	estado	Estado del registro.	E	VC	01		Obligatorio		
<b>OBSERVACIONES:</b>									
<b>TIPO</b>			<b>FORMATO GENERAL</b>				<b>FORMATO NUMÉRICO</b>		
PK → Clave Primaria			N → Numérico				I → Integer		
FK → Clave Foránea			VC → Varchar				S → Smallint		
E → Elemento de Dato			B → Bit				D → Decimal		
			D → Date				M → Money		
							ME → Memo		

## 9.6. TABLA DETALLE DE VENTAS

		<b>ESCUELA SUPERIOR POLITÉCNICA DEL LITORAL</b>		<b>DICCIONARIO DE DATOS</b>			Página 1 de 1	
							Fecha de Elaboración: 26/Dic/2001	
<b>AUTOR:</b> PROTCOM-ESPOL <b>DESARROLLADORES:</b> Nelson Narváez Grace Viteri			<b>PROYECTO WEB SITE VENAMET CIA LTDA.</b>		<b>MÓDULO DE ADMINISTRACIÓN DE WEB SITE</b> VERSIÓN 1.0			
<b>NOMBRE DE LA TABLA</b> DETALLE_VENTAS		<b>TIPO TABLA</b> Transaccional	<b>LONGITUD DEL REGISTRO</b> 64 Bytes		<b>MEDIO DE ALMACENAMIENTO</b> - Disco Duro		<b>MEDIO DE RESPALDO</b> - Cinta Magnética - CdWriter	
<b>DESCRIPCIÓN:</b> Contiene información sobre las ventas.								
<b>DESCRIPCIÓN DEL REGISTRO</b>								
No.	CAMPO	DEFINICIÓN	TIPO	FORMATO		RANGOS VÁLIDOS	REGLAS DE VALIDACIÓN	
1	Numero	Número de la venta.	PK	N	05		Obligatorio	
2	Secuencia	Número secuencial de item de la venta	E	N	05		Obligatorio	
3	Producto	Código del producto	E	N	05		Obligatorio	
4	Marca	Código del proveedor	E	N	05		Obligatorio	
5	Cantidad	Cantidad de productos.	E	N	05		Obligatorio	
6	Precio	Precio del producto	E	M			Obligatorio	
7	Precio iva	Precio del IVA.	E	M			Obligatorio	
<b>OBSERVACIONES:</b>								
<b>TIPO</b>			<b>FORMATO GENERAL</b>			<b>FORMATO NUMÉRICO</b>		
PK → Clave Primaria			N → Numérico			I → Integer S → Smallint D → Decimal		
FK → Clave Foránea			VC → Varchar			M → Money ME → Memo		
E → Elemento de Dato			B → Bit					
			D → Date					

## 9.7. TABLA EMPRESA

		<b>ESCUELA SUPERIOR POLITÉCNICA DEL LITORAL</b>		<b>DICCIONARIO DE DATOS</b>		Página 1 de 1	
AUTOR: PROTCOM-ESPOL		PROYECTO WEB SITE VENAMET CIA LTDA.		MÓDULO DE ADMINISTRACIÓN DE WEB SITE			
DESARROLLADORES: Nelson Narváez Grace Viteri				VERSIÓN 1.0			
<b>NOMBRE DE LA TABLA</b> EMPRESA		<b>TIPO TABLA</b> Maestra	<b>LONGITUD DEL REGISTRO</b> 64 Bytes	<b>MEDIO DE ALMACENAMIENTO</b> - Disco Duro		<b>MEDIO DE RESPALDO</b> - Cinta Magnética - CdWriter	
<b>DESCRIPCIÓN:</b> Contiene información sobre las sucursales de la empresa.							
<b>DESCRIPCIÓN DEL REGISTRO</b>							
No.	CAMPO	DEFINICIÓN	TIPO	FORMATO		RANGOS VÁLIDOS	REGLAS DE VALIDACIÓN
1	Codigo	Código de la empresa.	PK	N	05		Obligatorio
2	Descripción	Nombre de la sucursal	E	VC	50		Obligatorio
3	Ciudad	Ciudad de la sucursal.	E	VC	50		Obligatorio
4	Dirección	Dirección de la sucursal.	E	VC	50		Obligatorio
5	Telefono	Número de teléfono de la sucursal.	E	VC	50		Obligatorio
6	Estado	Estado de activación de la sucursal.	E	VC	01		Obligatorio
<b>OBSERVACIONES:</b>							
<b>TIPO</b>		<b>FORMATO GENERAL</b>		<b>FORMATO NUMÉRICO</b>			
PK → Clave Primaria		N → Numérico		B → Bit		I → Integer S → Smallint D → Decimal	
FK → Clave Foránea		VC → Varchar		D → Date		M → Money ME → Memo	
E → Elemento de Dato							

## 9.8. TABLA EXISTENCIA

		<b>ESCUELA SUPERIOR POLITÉCNICA DEL LITORAL</b>			<b>DICCIONARIO DE DATOS</b>		Página 1 de 1	
							Fecha de Elaboración: 26/Dic/2001	
<b>AUTOR:</b> PROTCOM-ESPOL <b>DESARROLLADORES:</b> Nelson Narváez Grace Viteri			<b>PROYECTO WEB SITE VENAMET CIA LTDA.</b>		<b>MÓDULO DE ADMINISTRACIÓN DE WEB SITE VERSIÓN 1.0</b>			
<b>NOMBRE DE LA TABLA</b> EXISTENCIA		<b>TIPO TABLA</b> Maestra	<b>LONGITUD DEL REGISTRO</b> 64 Bytes		<b>MEDIO DE ALMACENAMIENTO</b> - Disco Duro		<b>MEDIO DE RESPALDO</b> - Cinta Magnética - CdWriter	
<b>DESCRIPCIÓN:</b> Contiene información sobre las existencias de cada producto.								
<b>DESCRIPCIÓN DEL REGISTRO</b>								
No.	CAMPO	DEFINICIÓN	TIPO	FORMATO		RANGOS VÁLIDOS	REGLAS DE VALIDACIÓN	
1	Sucursal	Código de la sucursal	FK	N	05		Obligatorio	
2	Producto	Código del producto.	FK	N	05		Obligatorio	
3	Cantidad	Cantidad de producto.	E	N	05		Obligatorio	
4	Precio compra	Precio de compra del producto.	E	M			Obligatorio	
5	Precio venta	Precio de venta del producto.	E	M			Obligatorio	
6	Estado	Estado del registro	E	VC	01		Obligatorio	
<b>OBSERVACIONES:</b>								
<b>TIPO</b>			<b>FORMATO GENERAL</b>			<b>FORMATO NUMÉRICO</b>		
PK → Clave Primaria			N → Numérico			I → Integer		
FK → Clave Foránea			VC → Varchar			S → Smallint		
E → Elemento de Dato			B → Bit			D → Decimal		
			D → Date			M → Money		
						ME → Memo		

## 9.9. TABLA OFERTAS

		<b>ESCUELA SUPERIOR POLITÉCNICA DEL LITORAL</b>		<b>DICCIONARIO DE DATOS</b>		Página 1 de 1	
						Fecha de Elaboración: 26/Dic/2001	
<b>AUTOR:</b> PROTCOM-ESPOL <b>DESARROLLADORES:</b> Nelson Narváez Grace Viteri			<b>PROYECTO WEB SITE VENAMET CIA LTDA.</b>		<b>MÓDULO DE ADMINISTRACIÓN DE WEB SITE</b> VERSIÓN 1.0		
<b>NOMBRE DE LA TABLA</b> OFERTAS		<b>TIPO TABLA</b> Transaccional	<b>LONGITUD DEL REGISTRO</b> 64 Bytes	<b>MEDIO DE ALMACENAMIENTO</b> - Disco Duro		<b>MEDIO DE RESPALDO</b> - Cinta Magnética - CdWriter	
<b>DESCRIPCIÓN:</b> Contiene información sobre las ofertas de los productos que la empresa otorga.							
<b>DESCRIPCIÓN DEL REGISTRO</b>							
No.	CAMPO	DEFINICIÓN	TIPO	FORMATO		RANGOS VÁLIDOS	REGLAS DE VALIDACIÓN
1	Anio	Año.	PK	N	05		Obligatorio
2	Mes	Mes.	PK	N	05		Obligatorio
3	Producto	Código del producto.	FK	N	05		Obligatorio
4	Precio	Precio de oferta del producto	E	M			Obligatorio
5	Fecha_oferta_desde	Fecha en que se colocó como oferta.	E	D			Obligatorio
6	Fecha_oferta_hasta	Fecha de expedición de la oferta.	E	D			Obligatorio
7	Estado	Estado del registro	E	VC	01		Obligatorio
<b>OBSERVACIONES:</b>							
<b>TIPO</b>			<b>FORMATO GENERAL</b>			<b>FORMATO NUMÉRICO</b>	
PK → Clave Primaria			N → Numérico			I → Integer	
FK → Clave Foránea			VC → Varchar			S → Smallint	
E → Elemento de Dato			B → Bit			D → Decimal	
			D → Date			M → Money	
						ME → Memo	

## 9.10. TABLA PROVEEDORES

		<b>ESCUELA SUPERIOR POLITÉCNICA DEL LITORAL</b>		<b>DICCIONARIO DE DATOS</b>		Página 1 de 1	
AUTOR: PROTCOM-ESPOL		PROYECTO WEB SITE VENAMET CIA LTDA.		MÓDULO DE ADMINISTRACIÓN DE WEB SITE VERSIÓN 1.0			
DESARROLLADORES: Nelson Narváez Grace Viteri							
<b>NOMBRE DE LA TABLA</b> PROVEEDOR	<b>TIPO TABLA</b> Maestra	<b>LONGITUD DEL REGISTRO</b> 64 Bytes	<b>MEDIO DE ALMACENAMIENTO</b> - Disco Duro		<b>MEDIO DE RESPALDO</b> - Cinta Magnética - CdWriter		
<b>DESCRIPCIÓN:</b> Contiene información sobre los proveedores.							
<b>DESCRIPCIÓN DEL REGISTRO</b>							
No.	CAMPO	DEFINICIÓN	TIPO	FORMATO		RANGOS VÁLIDOS	REGLAS DE VALIDACIÓN
1	Codigo_p	Código del proveedor	PK	N	05		Obligatorio
2	Ruc	Identificación de la empresa.	E	VC	13		Obligatorio
3	Razon_social	Nombre de la empresa proveedora.	E	VC	50		Obligatorio
4	Representante	Nombre del representante de la empresa proveedora.	E	VC	50		Obligatorio
5	Estado	Estado del registro.	E	VC	01		Obligatorio
<b>OBSERVACIONES:</b>							
<b>TIPO</b>		<b>FORMATO GENERAL</b>		<b>FORMATO NUMÉRICO</b>			
PK → Clave Primaria		N → Numérico		B → Bit		I → Integer	
FK → Clave Foránea		VC → Varchar		D → Date		S → Smallint	
E → Elemento de Dato						D → Decimal	
						M → Money	
						ME → Memo	

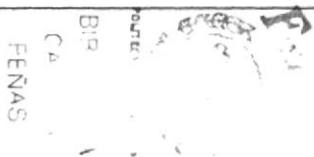

## 9.11. TABLA USUARIOS

		<b>ESCUELA SUPERIOR POLITÉCNICA DEL LITORAL</b>		<b>DICCIONARIO DE DATOS</b>			Página 1 de 1 Fecha de Elaboración: 26/Dic/2001	
<b>AUTOR:</b> PROTCOM-ESPOL <b>DESARROLLADORES:</b> Nelson Narváez Grace Viteri		<b>PROYECTO WEB SITE VENAMET CIA LTDA.</b>		<b>MÓDULO DE ADMINISTRACIÓN DE WEB SITE VERSIÓN 1.0</b>				
<b>NOMBRE DE LA TABLA</b> USUARIOS		<b>TIPO TABLA</b> Maestra	<b>LONGITUD DEL REGISTRO</b> 64 Bytes	<b>MEDIO DE ALMACENAMIENTO</b> - Disco Duro			<b>MEDIO DE RESPALDO</b> - Cinta Magnética - CdWriter	
<b>DESCRIPCIÓN:</b> Contiene información sobre los usuarios que tienen acceso al sitio web.								
<b>DESCRIPCIÓN DEL REGISTRO</b>								
No.	CAMPO	DEFINICIÓN	TIPO	FORMATO		RANGOS VÁLIDOS	REGLAS DE VALIDACIÓN	
1	Codigo	Código de usuario.	PK	N	05		Obligatorio	
2	Rol	Descripción de clase de usuario.	E	VC	50		Obligatorio	
3	Sucursal	Código de la sucursal que pertenece.	E	N	05		Obligatorio	
4	Nombres	Nombres del usuario.	E	VC	50		Obligatorio	
5	Apellidos	Apellidos del usuario.	E	VC	50		Obligatorio	
6	Identificador	Identificación para ingresar al sitio.	E	VC	15		Obligatorio	
7	Contraseña	Clave del usuario.	E	VC	15		Obligatorio	
8	estado	Estado de activación de usuario	E	VC	1		Obligatorio	
<b>OBSERVACIONES:</b>								
<b>TIPO</b>			<b>FORMATO GENERAL</b>			<b>FORMATO NUMÉRICO</b>		
PK → Clave Primaria			N → Numérico			I → Integer		
FK → Clave Foránea			VC → Varchar			S → Smallint		
E → Elemento de Dato			B → Bit			D → Decimal		
			D → Date			M → Money		
						ME → Memo		

## 9.12. TABLA PRODUCTOS

		<b>ESCUELA SUPERIOR POLITÉCNICA DEL LITORAL</b>		<b>DICCIONARIO DE DATOS</b>		Página 1 de 1	
						Fecha de Elaboración: 26/Dic/2001	
<b>AUTOR:</b> PROTCOM-ESPOL <b>DESARROLLADORES:</b> Nelson Narváez Grace Viteri			<b>PROYECTO WEB SITE VENAMET CIA LTDA.</b>		<b>MÓDULO DE ADMINISTRACIÓN DE WEB SITE</b> VERSIÓN 1.0		
<b>NOMBRE DE LA TABLA</b> PRODUCTO	<b>TIPO TABLA</b> Maestra	<b>LONGITUD DEL REGISTRO</b> 64 Bytes	<b>MEDIO DE ALMACENAMIENTO</b> - Disco Duro		<b>MEDIO DE RESPALDO</b> - Cinta Magnética - CdWriter		
<b>DESCRIPCIÓN:</b> Contiene información sobre los productos.							
<b>DESCRIPCIÓN DEL REGISTRO</b>							
No.	CAMPO	DEFINICIÓN	TIPO	FORMATO		RANGOS VÁLIDOS	REGLAS DE VALIDACIÓN
1	Codigo_pd	Código del producto	PK	N	05		Obligatorio
2	Marca	Código del proveedor.	E	N	05		Obligatorio
3	Nombre	Nombre del producto.	E	VC	50		Obligatorio
4	caracteristica	Descripción del producto.	E	VC	50		Obligatorio
5	Estado	Estado del registro	E	VC	01		Obligatorio
<b>OBSERVACIONES:</b>							
<b>TIPO</b> PK → Clave Primaria FK → Clave Foránea E → Elemento de Dato		<b>FORMATO GENERAL</b> N → Numérico VC → Varchar		B → Bit D → Date		<b>FORMATO NUMÉRICO</b> I → Integer M → Money S → Smallint ME → Memo D → Decimal	

# Capítulo

---

## Diseño de Entradas y Salidas

En este capítulo, se presenta el diseño de las pantallas y el diseño de las consultas del Sitio Web.

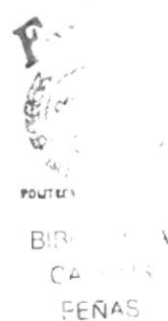

## 10. DISEÑO DE ENTRADAS Y SALIDAS

### 10.1. DISEÑO DE PANTALLAS

#### 10.1.1. Pantalla Inicial del Web Site.

<b>WEB SITE DE VENAMET</b>	<b>DISEÑO DE PANTALLAS</b>	Página 1 de 1
		Fecha de Elaboración <b>26/Dic/2001</b>
<b>AUTOR: PROTCOM-ESPOL</b> <b>Desarrolladores:</b> <b>Roberto Ferrín Pachay</b> <b>Nelson Narváez</b> <b>Grace Viteri</b>	<b>Nombre del Archivo</b>  Index.htm	
	<b>VERSIÓN 1.0</b>	
<i>Descripción: Página de bienvenida, donde el usuario puede entrar al site, además hay dos enlaces mediante los cuales se puede descargar Flash player 5.0 y Acrobat reader .</i>		
		
<b>Observaciones:</b>		

## 10.1.2. Pantalla Control del Web Site.

<b>WEB SITE DE VENAMET</b>	<b>DISEÑO DE PANTALLAS</b>	Página 1 de 1
		Fecha de Elaboración 26/Dic/2001
<b>AUTOR: PROTCOM-ESPOL</b> <b>Desarrolladores:</b> <b>Roberto Ferrín Pachay</b> <b>Nelson Narváez</b> <b>Grace Viteri</b>	<b>Nombre del Archivo</b>  control.htm	<b>VERSIÓN 1.0</b>
		
<p><b>Observaciones:</b> Al estar en esta pantalla, automáticamente aparecerán los antecedentes de la empresa. Es necesario tener instalado flash player 5.0, de lo contrario las animaciones no podrán ser mostradas.</p>		

10.1.3. Pantalla Empresa

<b>WEB SITE DE VENAMET</b>	<b>DISEÑO DE PANTALLAS</b>	Página 1 de 1
		Fecha de Elaboración <b>26/Dic/2001</b>
<b>AUTOR: PROTCOM-ESPOL</b> Desarrolladores: <b>Roberto Ferrín Pachay</b> <b>Nelson Narváez</b> <b>Grace Viteri</b>		<b>Nombre del Archivo</b>  empresa.htm  <b>VERSIÓN 1.0</b>
<i>Descripción: Pantalla que muestra el submenú.</i>		
<b>Observaciones:</b> Según la necesidad del usuario		

## 10.1.4. Pantalla Antecedentes

<b>WEB SITE DE VENAMET</b>	<b>DISEÑO DE PANTALLAS</b>	Página 1 de 1
		Fecha de Elaboración 26/Dic/2001
<b>AUTOR: PROTCOM-ESPOL</b> Desarrolladores: Roberto Ferrín Pachay Nelson Narváez Grace Viteri		Nombre del Archivo Antecedentes.htm
		<b>VERSIÓN 1.0</b>
<i>Descripción: Pantalla de antecedentes con un nuevo submenú, es una continuación del menú empresa.</i>		
		
<b>Observaciones:</b> Según la necesidad del usuario		

## 10.1.5. Pantalla Historia.

<b>WEB SITE DE VENAMET</b>	<b>DISEÑO DE PANTALLAS</b>	Página 1 de 1
		Fecha de Elaboración 26/Dic/2001
<b>AUTOR: PROTCOM-ESPOL</b> <b>Desarrolladores:</b> <b>Roberto Ferrin Pachay</b> <b>Nelson Narváez</b> <b>Grace Viteri</b>		<b>Nombre del Archivo</b>  historia.htm
		<b>VERSIÓN 1.0</b>
<i>Descripción: Pantalla que muestra la historia de Venamet.</i>		
		
<b>Observaciones:</b> Según la necesidad del usuario		

## 10.1.6. Pantalla Objetivos.

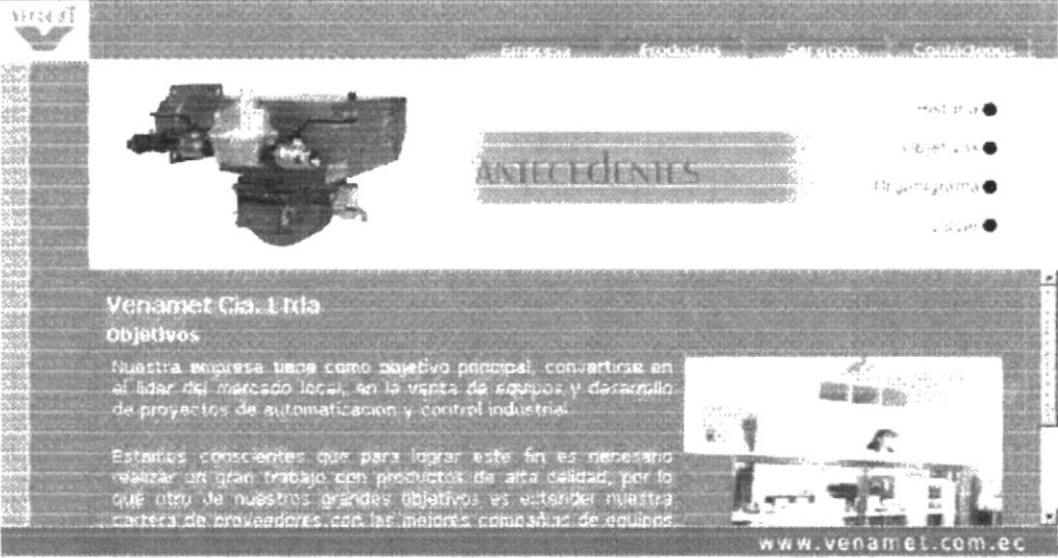
<b>WEB SITE DE VENAMET</b>	<b>DISEÑO DE PANTALLAS</b>	Página 1 de 1
		Fecha de Elaboración 26/Dic/2001
<b>AUTOR: PROTCOM-ESPOL</b> <b>Desarrolladores:</b> <b>Roberto Ferrín Pachay</b> <b>Nelson Narváz</b> <b>Grace Viteri</b>	<b>Nombre del Archivo</b>  objetivos.htm	
	<b>VERSIÓN 1.0</b>	
<i>Descripción: pantalla que muestra los objetivos de Venamet.</i>		
		
<b>Observaciones:</b> Según la necesidad del usuario		

10.1.7. Pantalla Organigrama.

<b>WEB SITE DE VENAMET</b>	<b>DISEÑO DE PANTALLAS</b>	Página 1 de 1
		Fecha de Elaboración <b>26/Dic/2001</b>
<b>AUTOR: PROTCOM-ESPOL</b> Desarrolladores: Roberto Ferrín Pachay Nelson Narváez Grace Viteri	<b>Nombre del Archivo</b>  Organigrama.htm	
	<b>VERSIÓN 1.0</b>	
<i>Descripción: pantalla que muestra el organigrama de Venamet.</i>		
<b>Observaciones:</b> Según la necesidad del usuario.		

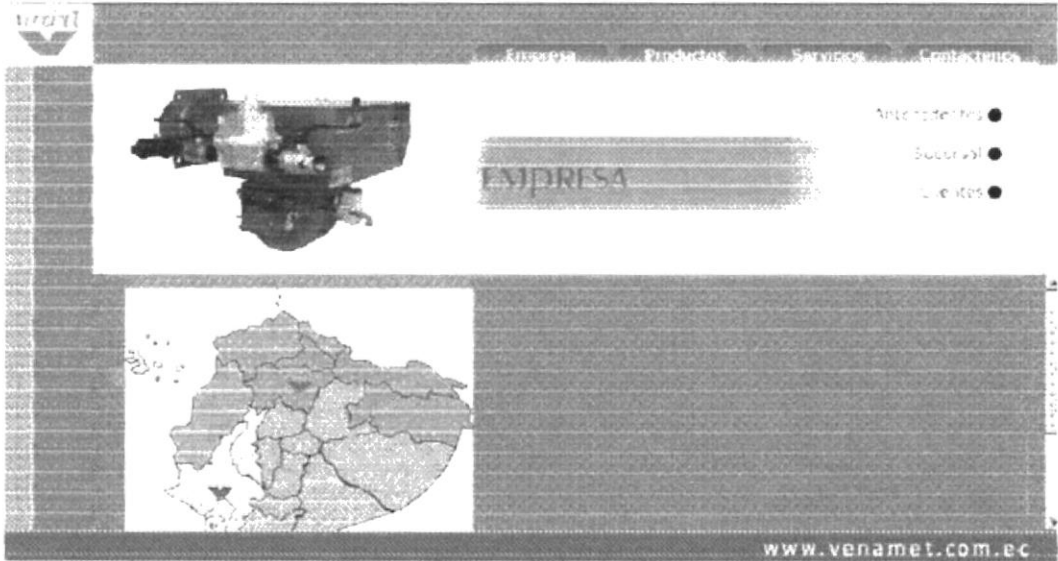

## 10.1.8. Pantalla Sucursales.

<b>WEB SITE DE VENAMET</b>	<b>DISEÑO DE PANTALLAS</b>	Página 1 de 1
		Fecha de Elaboración 26/Dic/2001
<b>AUTOR: PROTCOM-ESPOL</b> Desarrolladores: Roberto Ferrín Pachay Nelson Narváez Grace Viteri		<b>Nombre del Archivo</b>  sucursales.htm
		<b>VERSIÓN 1.0</b>
<i>Descripción: pantalla que muestra el mapa con la ubicación de las oficinas de Venamet.</i>		
 <p>The screenshot shows the Venamet website interface. At the top left is the Venamet logo. Below it is a navigation menu with links for 'Inicio', 'Productos', 'Servicios', and 'Empleados'. The main content area features a map of Venezuela with several locations marked. To the right of the map, there is a section titled 'EMPRESA' with a list of branches: 'Antioqueñas', 'Bucaramanga', and 'Cúcuta', each with a radio button. At the bottom right of the page, the URL 'www.venamet.com.ec' is displayed.</p>		
<b>Observaciones:</b> Según las necesidades del usuario		

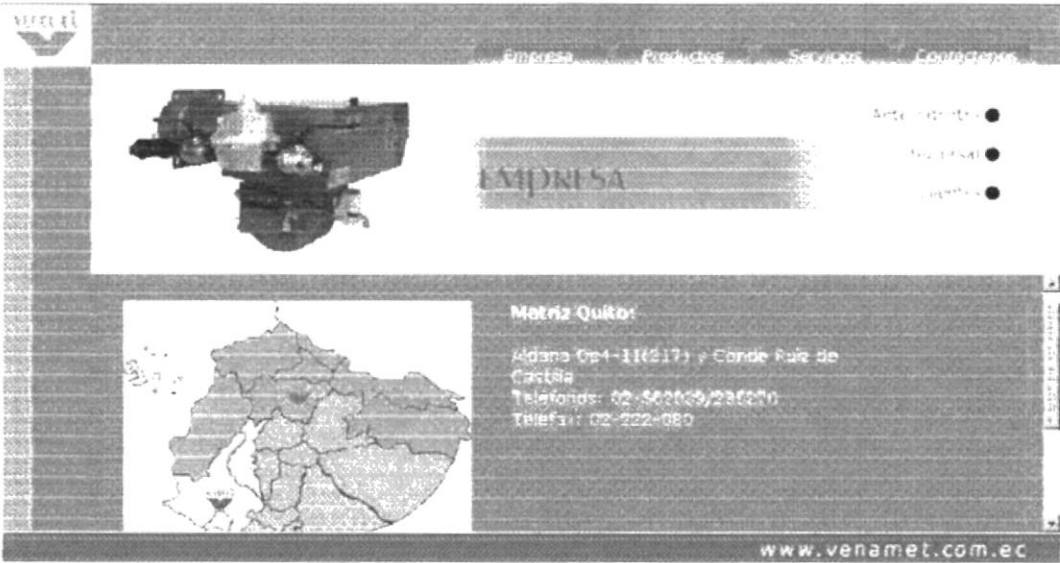

## 10.1.9. Pantalla Matriz Quito

<b>WEB SITE DE VENAMET</b>	<i>DISEÑO DE PANTALLAS</i>	Página 1 de 1
		Fecha de Elaboración 26/Dic/2001
<b>AUTOR: PROTCOM-ESPOL</b> <b>Desarrolladores:</b> <b>Roberto Ferrín Pachay</b> <b>Nelson Narváez</b> <b>Grace Viteri</b>	<b>Nombre del Archivo</b>	
	Sucursal_quito.htm	
<b>VERSIÓN 1.0</b>		
<i>Descripción: Pantalla que muestra la ubicación de la sucursal en Quito.</i>		
		
<b>Observaciones:</b>		

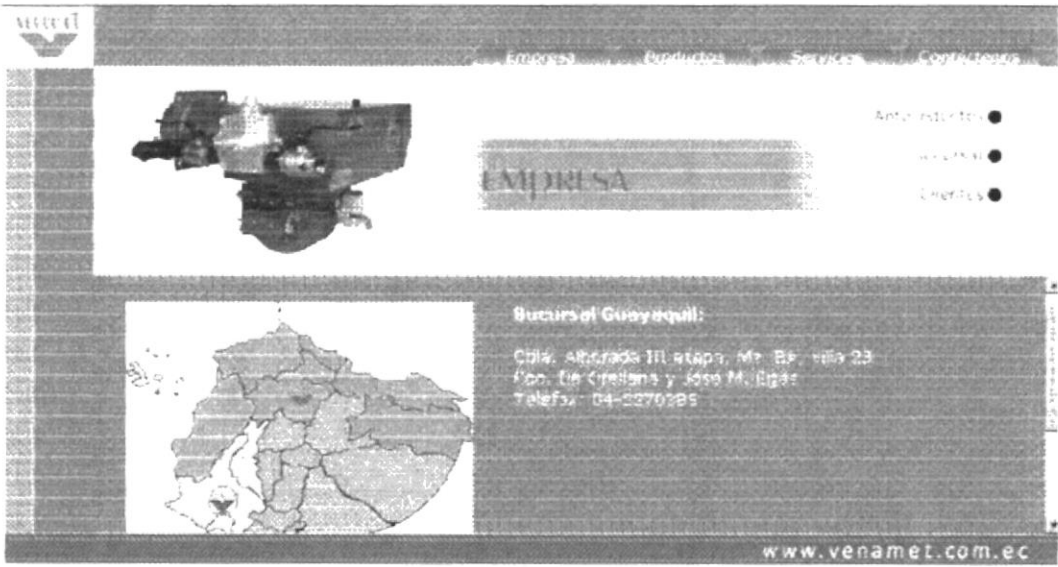
## 10.1.10. Pantalla Sucursal Guayaquil

<b>WEB SITE DE VENAMET</b>	<b>DISEÑO DE PANTALLAS</b>	Página 1 de 1
		Fecha de Elaboración 26/Dic/2001
<b>AUTOR: PROTCOM-ESPOL</b> <b>Desarrolladores:</b> <b>Roberto Ferrín Pachay</b> <b>Nelson Narváez</b> <b>Grace Viteri</b>		<b>Nombre del Archivo</b>  Sucursal_guayaquil.htm
		<b>VERSIÓN 1.0</b>
<i>Descripción: Pantalla que muestra la ubicación de la sucursal en Guayaquil.</i>		
		
<b>Observaciones:</b> Según las necesidades del usuario.		

## 10.1.11. Conexión al Sistema

 <b>ESCUELA SUPERIOR POLITÉCNICA DEL LITORAL</b>	<b>DISEÑO DE PANTALLAS</b>	Página 1 de 1	
		<b>Fecha de Elaboración</b> 26/Dic/2001	
<b>AUTOR:</b> PROTCOM-ESPOL <b>DESARROLLADORES:</b> Nelson Narváez Grace Viteri	<b>PROYECTO</b> <b>WEB SITE</b> <b>VENAMET</b> <b>CIA. LTDA.</b>	<b>MÓDULO DE</b> <b>ADMINISTRACIÓN DE WEB</b> <b>SITE</b> <b>VERSIÓN 1.0</b>	
<b>NOMBRE FÍSICO:</b> SWVX_1000		<b>NOMBRE LÓGICO:</b> SWVX_1000	
<b>DESCRIPCIÓN:</b> Pantalla de conexión al sistema.			
			
<b>FRECUENCIA DE USO:</b> Según la necesidad del usuario.			
<b>OBSERVACIONES:</b>			

## 10.1.12. Pantalla Principal del Sistema de Administración del Web Site

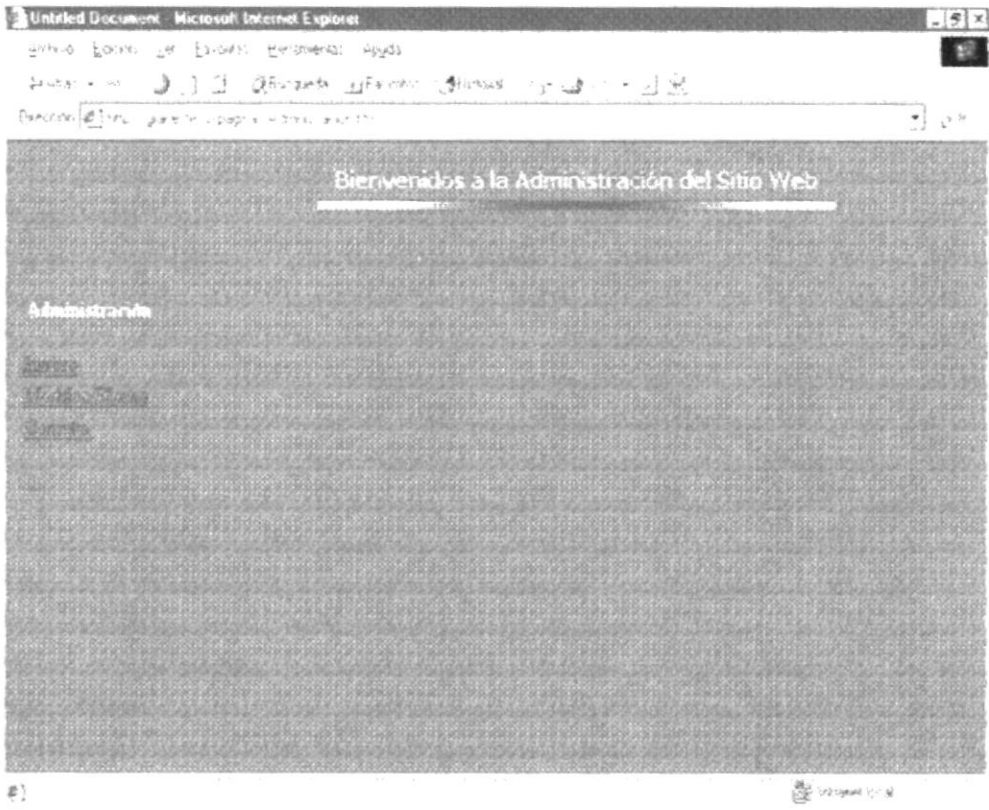
 <b>ESCUELA SUPERIOR POLITÉCNICA DEL LITORAL</b>	<b>DISEÑO DE PANTALLAS</b>	Página 1 de 1
		<b>Fecha de Elaboración</b> 26/Dic/2001
<b>AUTOR: PROTCOM-ESPOL</b> <b>DESARROLLADORES:</b> Nelson Narváez Grace Viteri	<b>PROYECTO</b> <b>WEB SITE</b> <b>VENAMET</b> <b>CIA. LTDA.</b>	<b>MÓDULO DE</b> <b>ADMINISTRACIÓN DE WEB</b> <b>SITE</b> <b>VERSIÓN 1.0</b>
<b>NOMBRE FÍSICO: SWVA_0000</b>		<b>NOMBRE LÓGICO: SWV_0000</b>
<b>DESCRIPCIÓN:</b> Menú principal del Sistema de Administración de Web Site.		
		
<b>FRECUENCIA DE USO:</b> Diario		
<b>OBSERVACIONES:</b>		

## 10.1.13. Pantalla Mantenimiento de Empresa

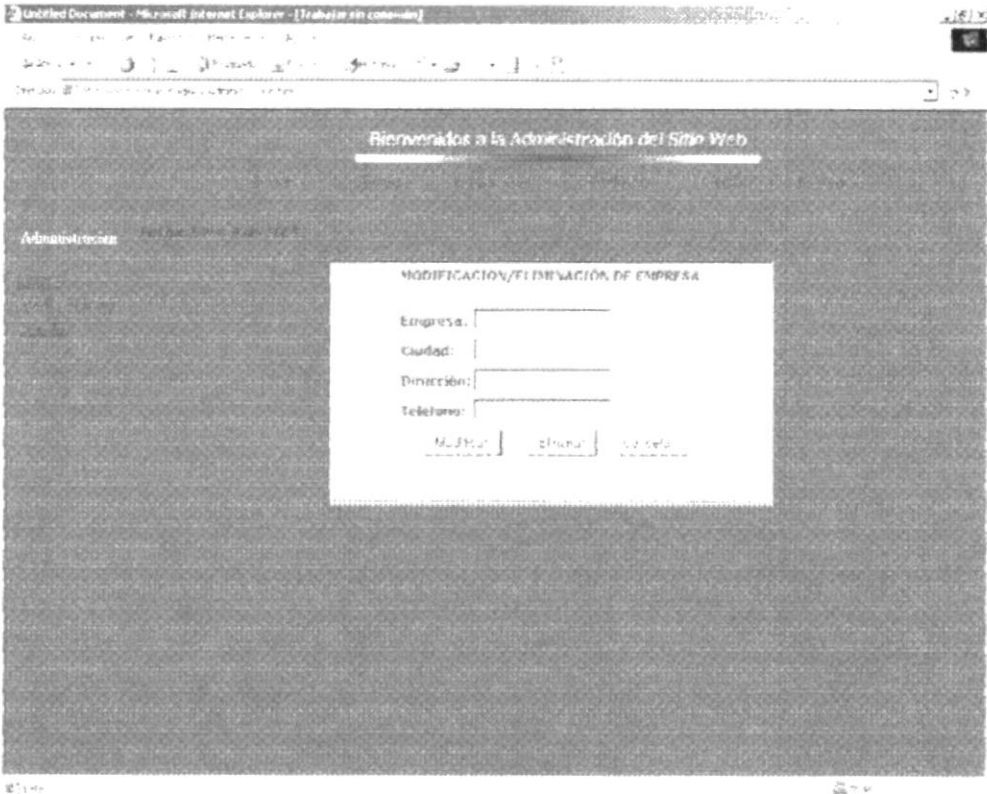
 <b>ESCUELA SUPERIOR POLITÉCNICA DEL LITORAL</b>		<b>DISEÑO DE PANTALLAS</b>		Página 1 de 1 <b>Fecha de Elaboración</b> 26/Dic/2001	
<b>AUTOR: PROTCOM-ESPOL</b> <b>DESARROLLADORES:</b> Nelson Narváez Grace Viteri		<b>PROYECTO</b> <b>WEB SITE</b> <b>VENAMET</b> <b>CIA. LTDA.</b>		<b>MÓDULO DE</b> <b>ADMINISTRACIÓN DE WEB</b> <b>SITE</b> <b>VERSIÓN 1.0</b>	
<b>NOMBRE FÍSICO: SWVC_2040</b>			<b>NOMBRE LÓGICO: SWVC_2040</b>		
<b>DESCRIPCIÓN:</b> Pantalla de Mantenimiento de Empresa.					
					
<b>FRECUENCIA DE USO:</b> Según la necesidad del usuario.					
<b>OBSERVACIONES:</b>					

## 10.1.14. Pantalla Mantenimiento de Clientes.

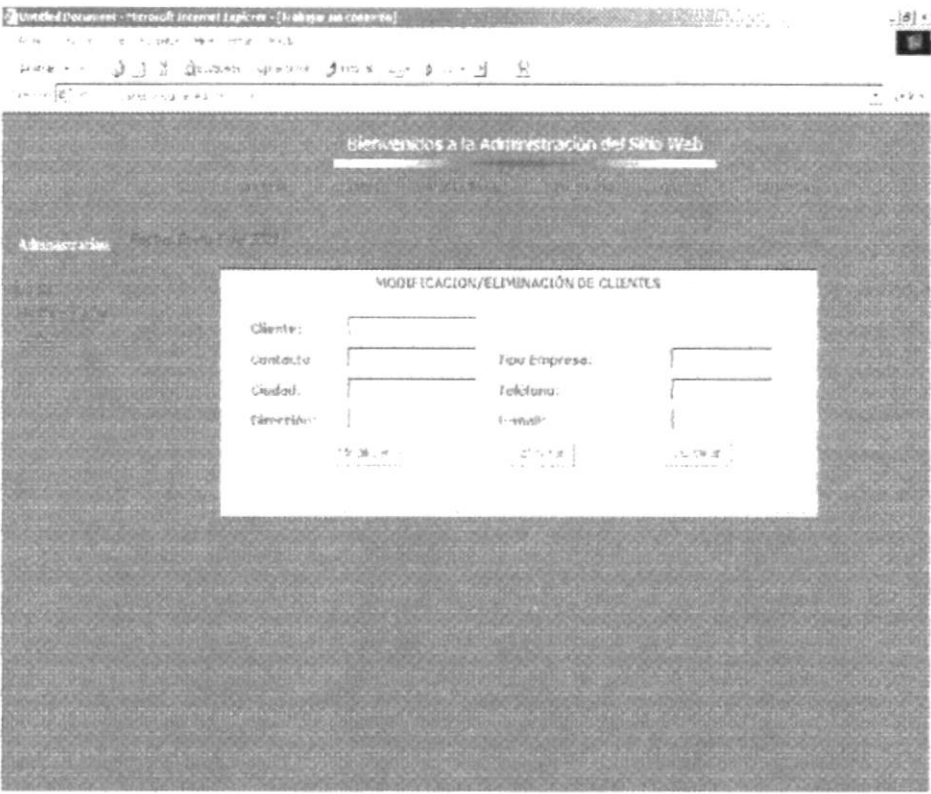
 <b>ESCUELA SUPERIOR POLITÉCNICA DEL LITORAL</b>		<b>DISEÑO DE PANTALLAS</b>		Página 1 de 1 <b>Fecha de Elaboración</b> 26/Dic/2001	
<b>AUTOR: PROTCOM-ESPOL</b> <b>DESARROLLADORES:</b> Nelson Narváez Grace Viteri		<b>PROYECTO</b> <b>WEB SITE</b> <b>VENAMET</b> <b>CIA. LTDA.</b>		<b>MÓDULO DE</b> <b>ADMINISTRACIÓN DE WEB</b> <b>SITE</b> <b>VERSIÓN 1.0</b>	
<b>NOMBRE FÍSICO: SWVC_2030</b>			<b>NOMBRE LÓGICO: SWVC_2030</b>		
<b>DESCRIPCIÓN:</b> Pantalla de Mantenimiento de Clientes.					
					
<b>FRECUENCIA DE USO:</b> Según la necesidad del usuario.					
<b>OBSERVACIONES:</b>					

## 10.1.15. Pantalla Mantenimiento de Proveedores.

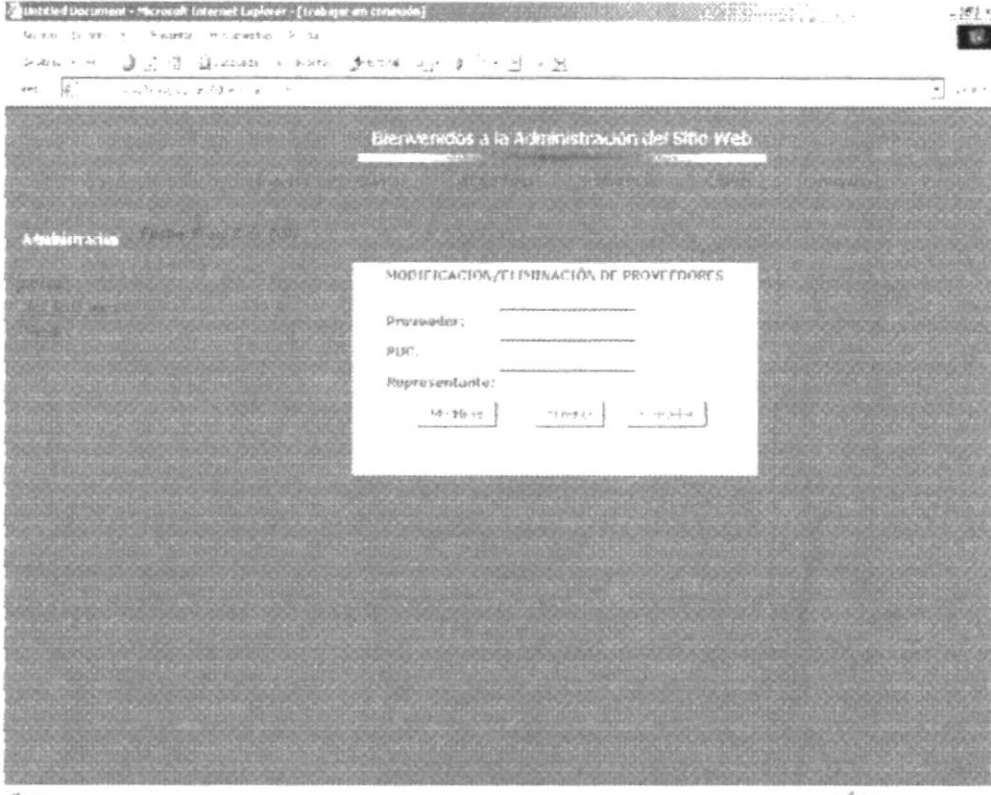
 <b>ESCUELA SUPERIOR POLITÉCNICA DEL LITORAL</b>		<b>DISEÑO DE PANTALLAS</b>		Página 1 de 1 <b>Fecha de Elaboración</b> 26/Dic/2001	
<b>AUTOR: PROTCOM-ESPOL</b> <b>DESARROLLADORES:</b> Nelson Narváez Grace Viteri		<b>PROYECTO</b> <b>WEB SITE</b> <b>VENAMET</b> <b>CIA. LTDA.</b>		<b>MÓDULO DE</b> <b>ADMINISTRACIÓN DE WEB</b> <b>SITE</b> <b>VERSIÓN 1.0</b>	
<b>NOMBRE FÍSICO: SWVC_2010</b>			<b>NOMBRE LÓGICO: SWVC_2010</b>		
<b>DESCRIPCIÓN:</b> Pantalla de Mantenimiento de Proveedores.					
					
<b>FRECUENCIA DE USO:</b> Según la necesidad del usuario.					
<b>OBSERVACIONES:</b>					

## 10.1.16. Pantalla Mantenimiento de Productos.

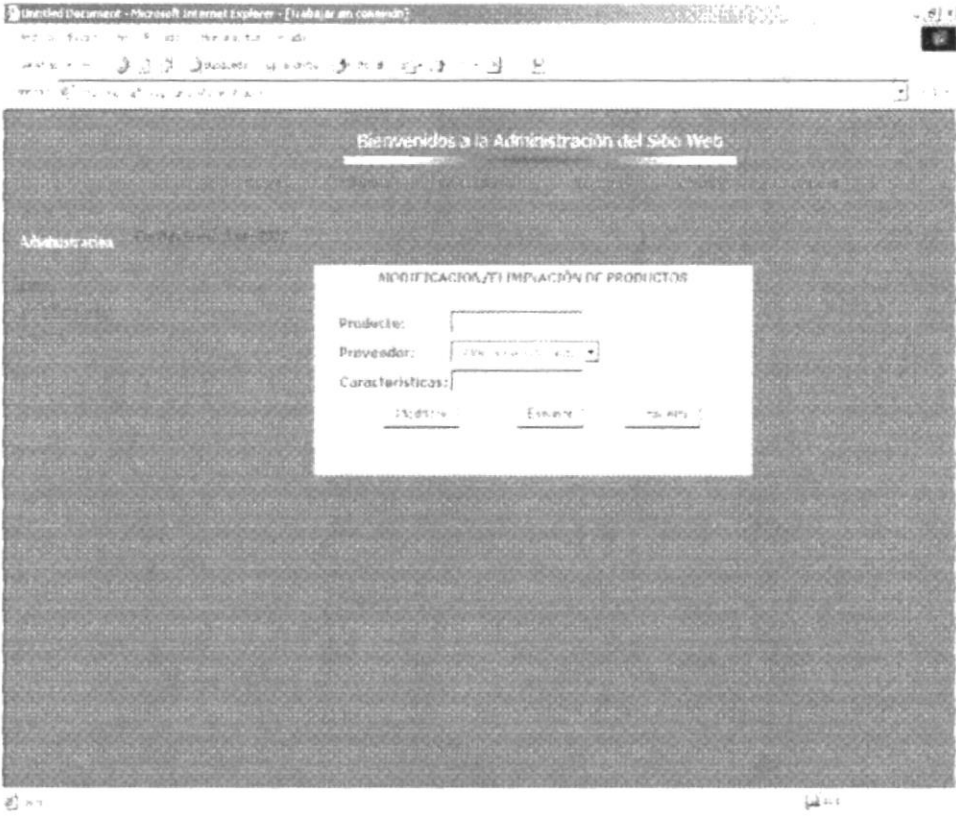
 <b>ESCUELA SUPERIOR POLITÉCNICA DEL LITORAL</b>	<b>DISEÑO DE PANTALLAS</b>	Página 1 de 1
		<b>Fecha de Elaboración</b> 26/Dic/2001
<b>AUTOR: PROTCOM-ESPOL DESARROLLADORES:</b> Nelson Narváez Grace Viteri	<b>PROYECTO WEB SITE VENAMET CIA. LTDA.</b>	<b>MÓDULO DE ADMINISTRACIÓN DE WEB SITE VERSIÓN 1.0</b>
<b>NOMBRE FÍSICO: SWVC_2020</b>		<b>NOMBRE LÓGICO: SWVC_2020</b>
<b>DESCRIPCIÓN:</b> Pantalla de Mantenimiento de Productos.		
		
<b>FRECUENCIA DE USO:</b> Según la necesidad del usuario.		
<b>OBSERVACIONES:</b>		

## 10.1.17. Pantalla Mantenimiento de Existencia de Productos

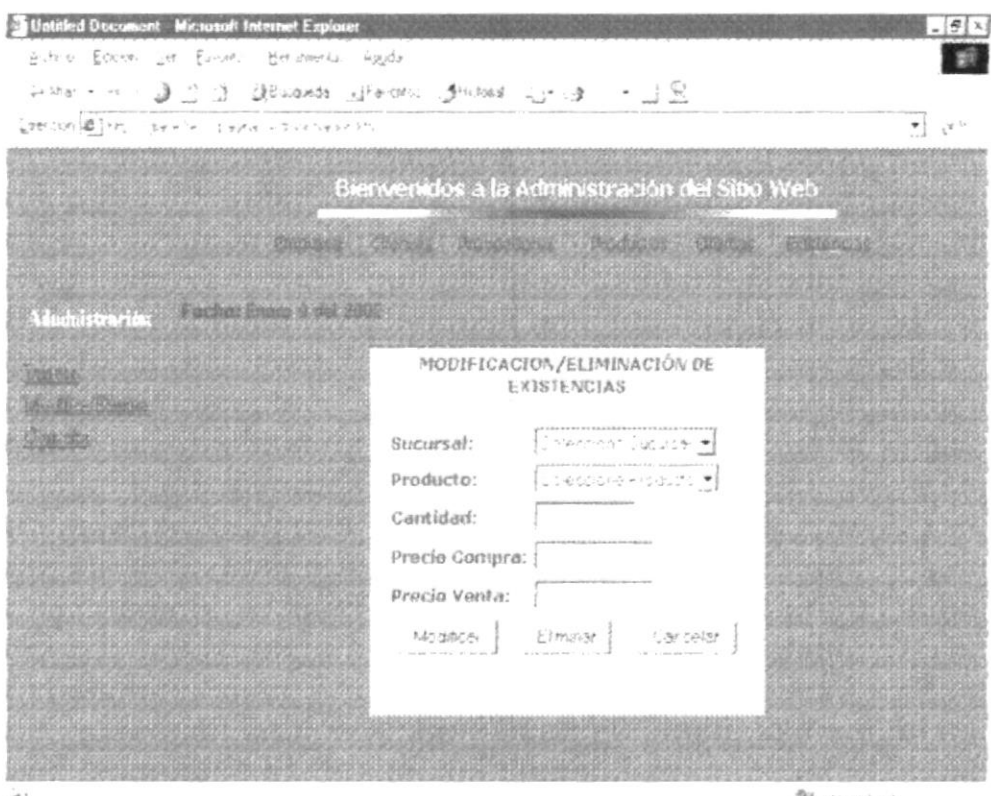
 <b>ESCUELA SUPERIOR POLITÉCNICA DEL LITORAL</b>		<b>DISEÑO DE PANTALLAS</b>	Página 1 de 1 <b>Fecha de Elaboración</b> 26/Dic/2001
<b>AUTOR: PROTCOM-ESPOL</b> <b>DESARROLLADORES:</b> Nelson Narváez Grace Viteri	<b>PROYECTO</b> <b>WEB SITE</b> <b>VENAMET</b> <b>CIA. LTDA.</b>	<b>MÓDULO DE</b> <b>ADMINISTRACIÓN DE WEB</b> <b>SITE</b> <b>VERSIÓN 1.0</b>	
<b>NOMBRE FÍSICO: SWVC_2070</b>		<b>NOMBRE LÓGICO: SWVC_2070</b>	
<b>DESCRIPCIÓN:</b> Pantalla de Mantenimiento de Existencia de Productos.			
			
<b>FRECUENCIA DE USO:</b> Según la necesidad del usuario.			
<b>OBSERVACIONES:</b>			

## 10.1.18. Pantalla Mantenimiento de Ofertas.

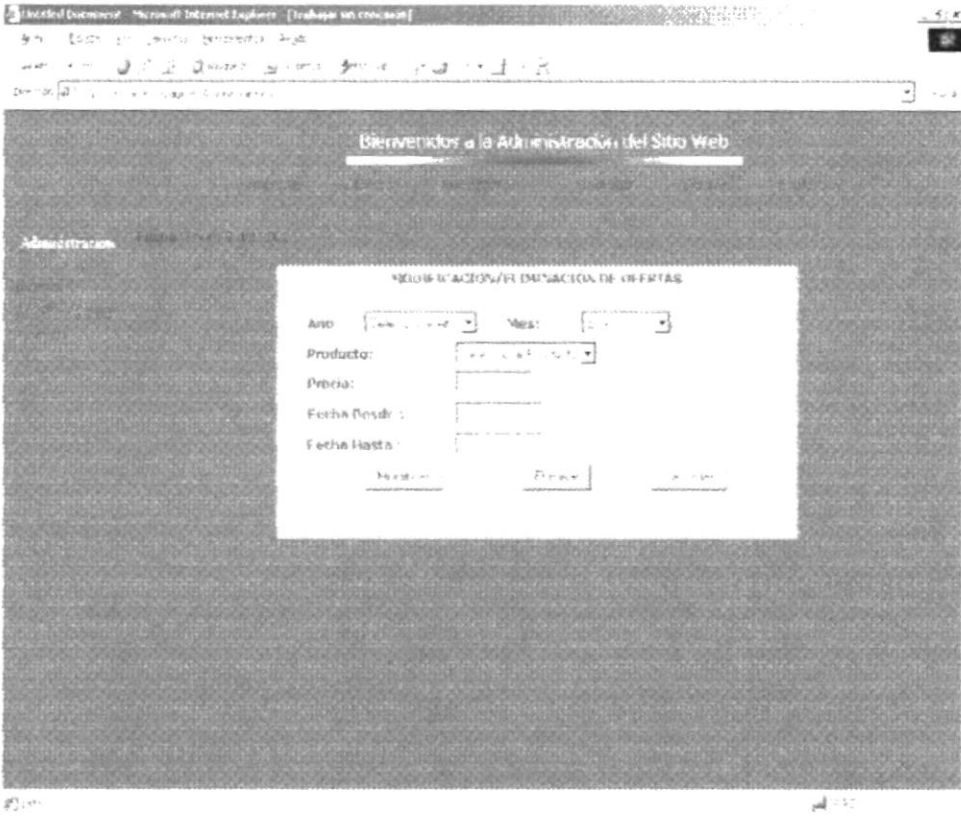
 <b>ESCUELA SUPERIOR POLITÉCNICA DEL LITORAL</b>		<b>DISEÑO DE PANTALLAS</b>	Página 1 de 1 <b>Fecha de Elaboración</b> 26/Dic/2001
<b>AUTOR:</b> PROTCOM-ESPOL <b>DESARROLLADORES:</b> Nelson Narváez Grace Viteri	<b>PROYECTO</b> <b>WEB SITE</b> <b>VENAMET</b> <b>CIA. LTDA.</b>	<b>MÓDULO DE</b> <b>ADMINISTRACIÓN DE WEB</b> <b>SITE</b> <b>VERSIÓN 1.0</b>	
<b>NOMBRE FÍSICO:</b> SWVC_2050		<b>NOMBRE LÓGICO:</b> SWVC_2050	
<b>DESCRIPCIÓN:</b> Pantalla de Mantenimiento de Oferta de Productos.			
			
<b>FRECUENCIA DE USO:</b> Según la necesidad del usuario.			
<b>OBSERVACIONES:</b>			

## 10.1.19. Pantalla Mantenimiento de Ventas de Productos.

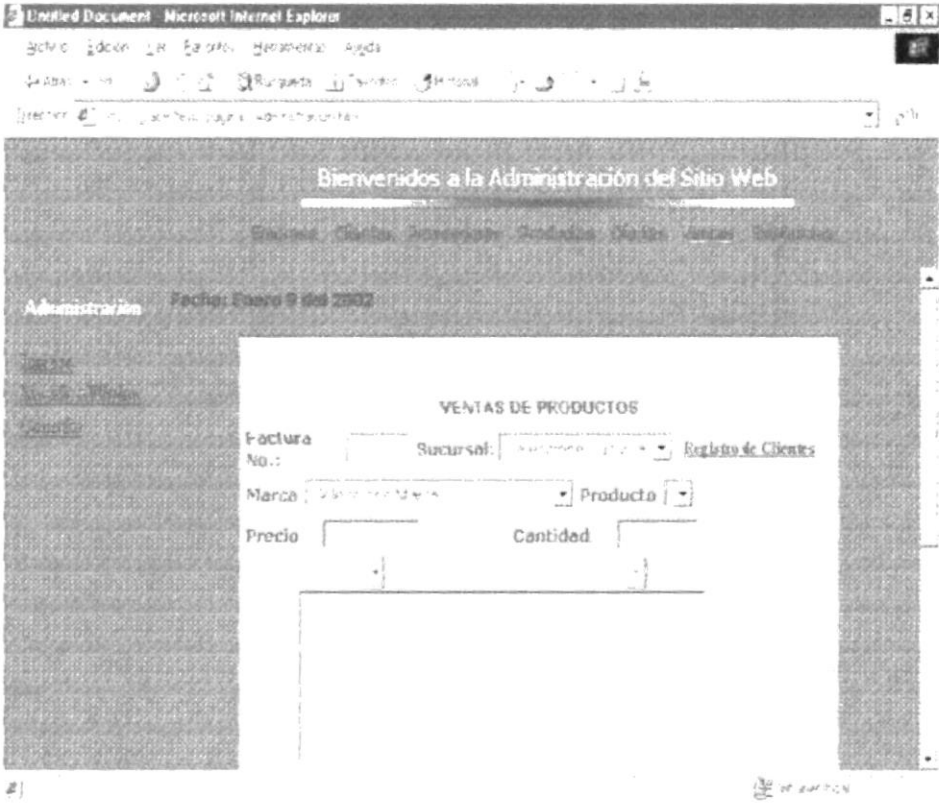
 <b>ESCUELA SUPERIOR POLITÉCNICA DEL LITORAL</b>		<b>DISEÑO DE PANTALLAS</b>	Página 1 de 1 Fecha de Elaboración 26/Dic/2001
<b>AUTOR:</b> PROTCOM-ESPOL <b>DESARROLLADORES:</b> Nelson Narváez Grace Viteri	<b>PROYECTO WEB SITE VENAMET CIA. LTDA.</b>	<b>MÓDULO DE ADMINISTRACIÓN DE WEB SITE VERSIÓN 1.0</b>	
<b>NOMBRE FÍSICO:</b> SWVC_2080		<b>NOMBRE LÓGICO:</b> SWVC_2080	
<b>DESCRIPCIÓN:</b> Pantalla de Mantenimiento de Ventas.			
			
<b>FRECUENCIA DE USO:</b> Según la necesidad del usuario.			
<b>OBSERVACIONES:</b>			

10.1.20. Pantalla de Ingreso de Pedido de Productos.

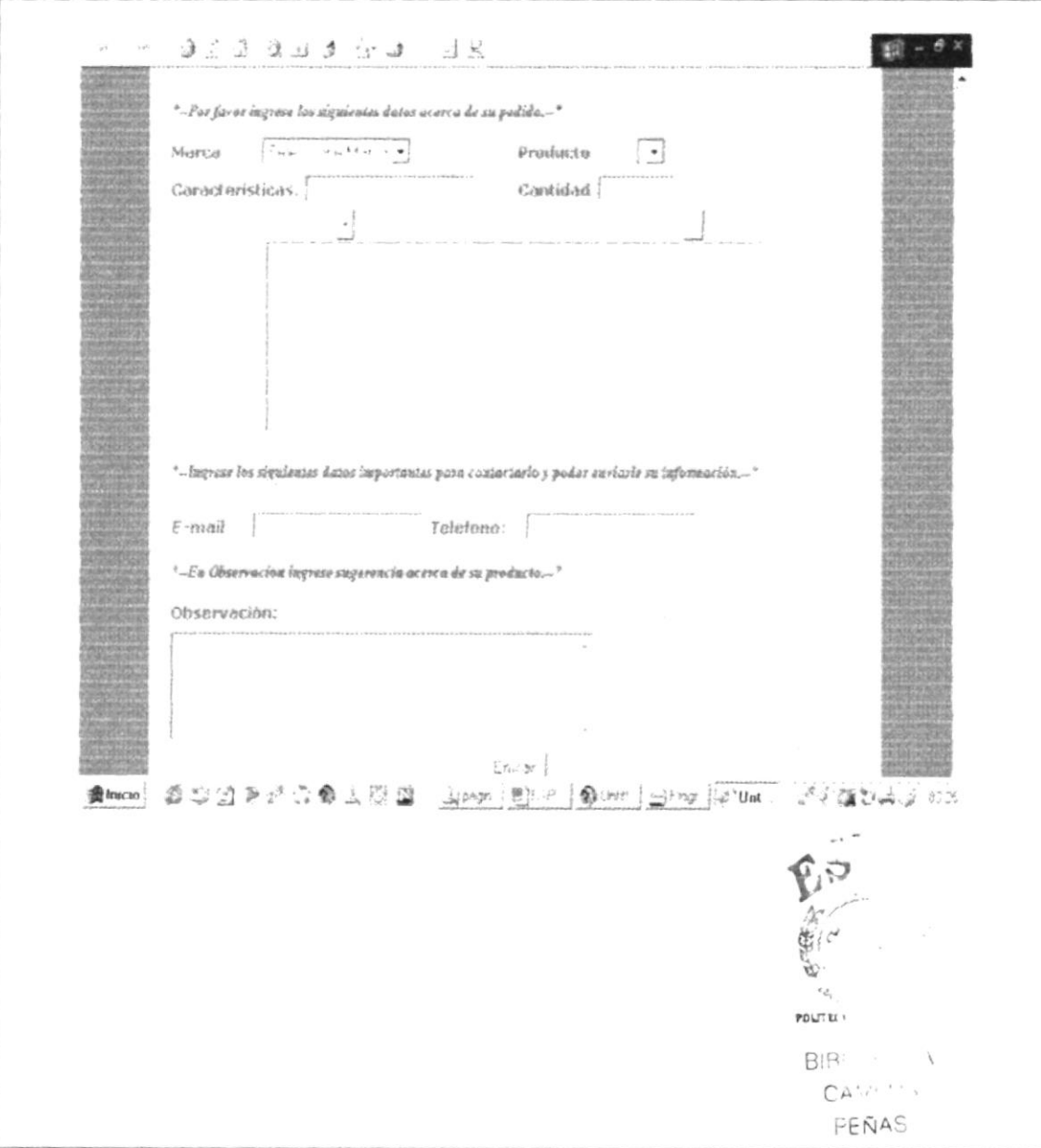
 <b>ESCUELA SUPERIOR POLITÉCNICA DEL LITORAL</b>		<b>DISEÑO DE PANTALLAS</b>	Página 1 de 1 <b>Fecha de Elaboración</b> 26/Dic/2001
<b>AUTOR: PROTCOM-ESPOL DESARROLLADORES:</b> Nelson Narváez Grace Viteri	<b>PROYECTO WEB SITE VENAMET CIA. LTDA.</b>	<b>MÓDULO DE ADMINISTRACIÓN DE WEB SITE VERSIÓN 1.0</b>	
<b>NOMBRE FÍSICO: SWVC_2060</b>		<b>NOMBRE LÓGICO: SWVC_2060</b>	
<b>DESCRIPCIÓN: Pantalla de Ingreso de Productos.</b>			
			
<b>FRECUENCIA DE USO: Según la necesidad del usuario.</b>			
<b>OBSERVACIONES:</b>			

## 10.1.21. Pantalla de Ingreso de Sugerencias.

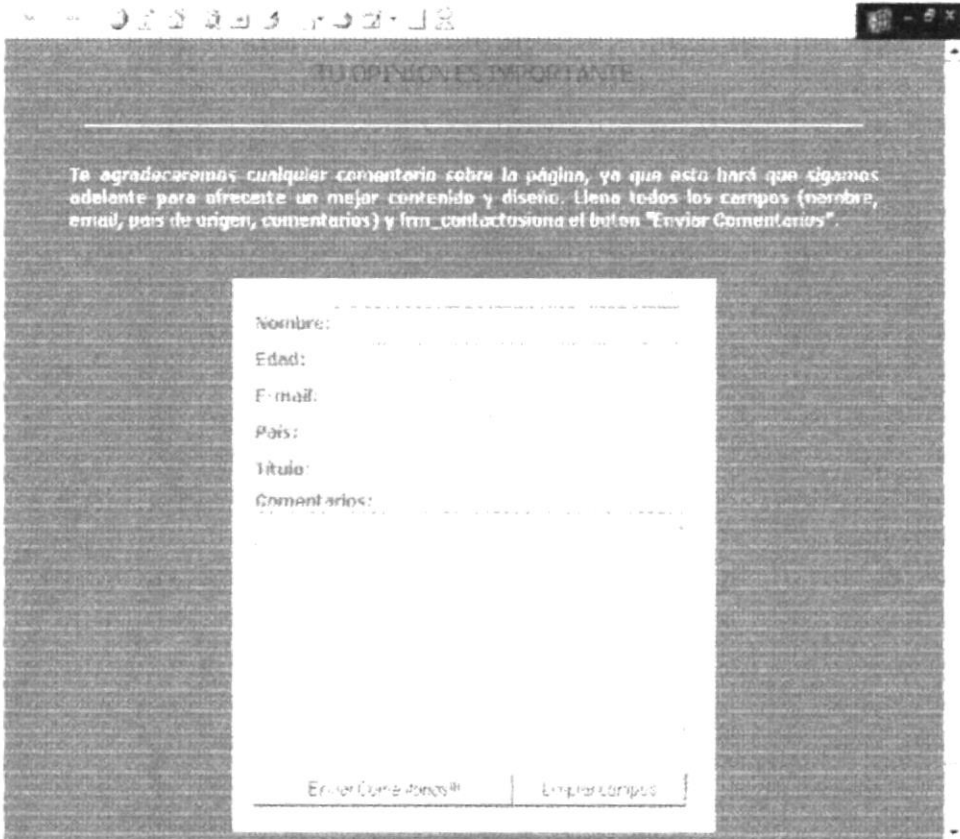
 <b>ESCUELA SUPERIOR POLITÉCNICA DEL LITORAL</b>		<b>DISEÑO DE PANTALLAS</b>		Página 1 de 1 <b>Fecha de Elaboración</b> 26/Dic/2001	
<b>AUTOR: PROTCOM-ESPOL</b> <b>DESARROLLADORES:</b> Nelson Narváez Grace Viteri		<b>PROYECTO WEB SITE VENAMET CIA. LTDA.</b>		<b>MÓDULO DE ADMINISTRACIÓN DE WEB SITE VERSIÓN 1.0</b>	
<b>NOMBRE FÍSICO: SWVC_2090</b>			<b>NOMBRE LÓGICO: SWVC_2090</b>		
<b>DESCRIPCIÓN:</b> Pantalla de Ingreso de Sugerencias.					
					
<b>FRECUENCIA DE USO:</b> Según la necesidad del usuario.					
<b>OBSERVACIONES:</b>					

## 10.1.22. Pantalla de Consulta de Ventas del Mes por Producto

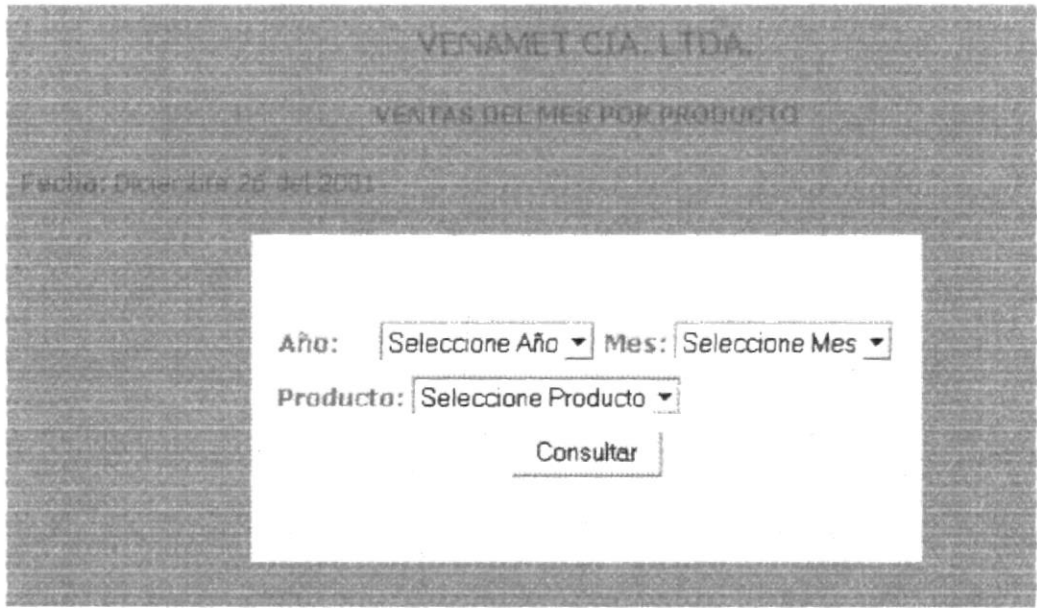
 <b>ESCUELA SUPERIOR POLITÉCNICA DEL LITORAL</b>		<b>DISEÑO DE PANTALLAS</b>		Página 1 de 1 <b>Fecha de Elaboración</b> 26/Dic/2001	
<b>AUTOR:</b> PROTCOM-ESPOL <b>DESARROLLADORES:</b> Nelson Narváez Grace Viteri		<b>PROYECTO</b> <b>WEB SITE</b> <b>VENAMET</b> <b>CIA. LTDA.</b>		<b>MÓDULO DE</b> <b>ADMINISTRACIÓN DE WEB</b> <b>SITE</b> <b>VERSIÓN 1.0</b>	
<b>NOMBRE FÍSICO:</b> SWVC_3030			<b>NOMBRE LÓGICO:</b> SWVC_3030		
<b>DESCRIPCIÓN:</b> Pantalla de Consulta de Ventas del Mes.					
					
<b>FRECUENCIA DE USO:</b> Según la necesidad del usuario.					
<b>OBSERVACIONES:</b>					

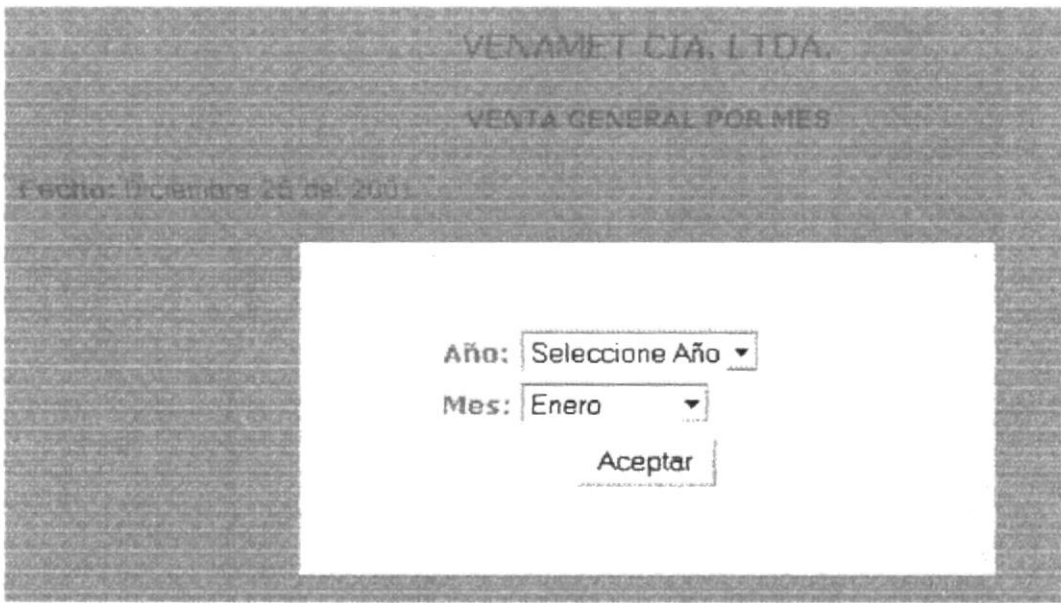

## 10.1.23. Pantalla de Consulta de Ventas del Mes

 <b>ESCUELA SUPERIOR POLITÉCNICA DEL LITORAL</b>	<b>DISEÑO DE PANTALLAS</b>	Página 1 de 1
		<b>Fecha de Elaboración</b> 26/Dic/2001
<b>AUTOR:</b> PROTCOM-ESPOL <b>DESARROLLADORES:</b> Nelson Narváez Grace Viteri	<b>PROYECTO WEB SITE VENAMET CIA. LTDA.</b>	<b>MÓDULO DE ADMINISTRACIÓN DE WEB SITE VERSIÓN 1.0</b>
<b>NOMBRE FÍSICO:</b> SWVC_3030		<b>NOMBRE LÓGICO:</b> SWVC_3030
<b>DESCRIPCIÓN:</b> Pantalla de Consulta de Ventas Generales.		
		
<b>FRECUENCIA DE USO:</b> Según la necesidad del usuario.		
<b>OBSERVACIONES:</b>		

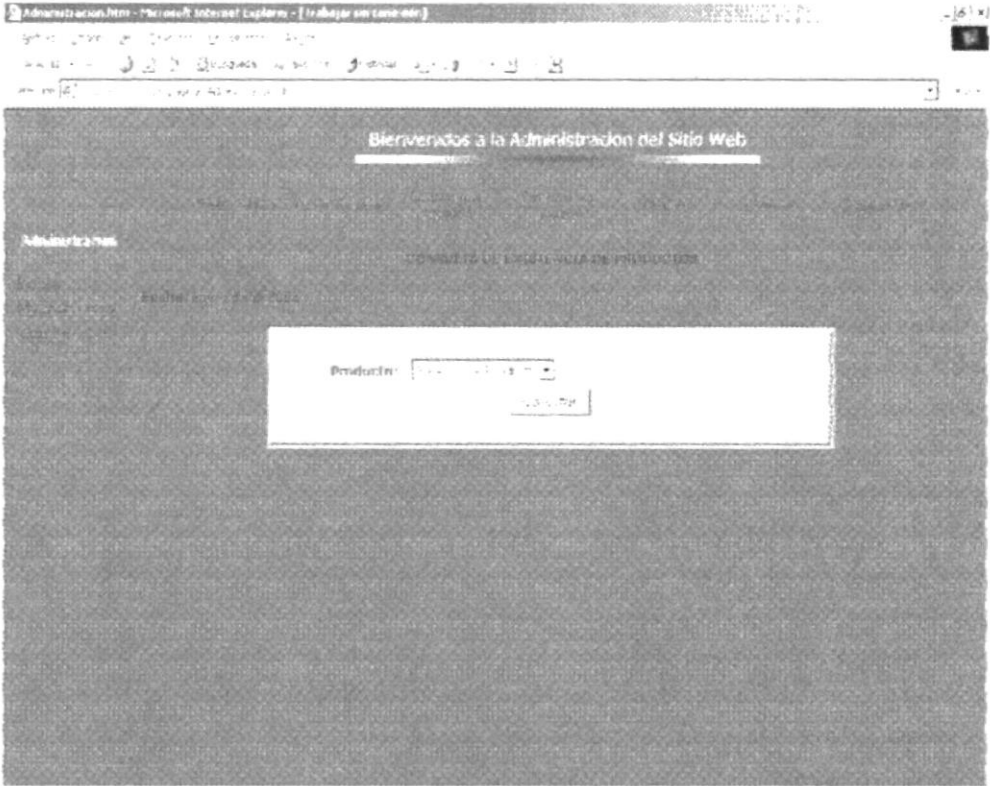
## 10.1.24. Pantalla Consulta de Existencia por Producto

 <b>ESCUELA SUPERIOR POLITÉCNICA DEL LITORAL</b>	<b>DISEÑO DE PANTALLAS</b>	Página 1 de 1
		<b>Fecha de Elaboración</b> 26/Dic/2001
<b>AUTOR: PROTCOM-ESPOL</b> <b>DESARROLLADORES:</b> Nelson Narváez Grace Viteri	<b>PROYECTO</b> <b>WEB SITE</b> <b>VENAMET</b> <b>CIA. LTDA.</b>	<b>MÓDULO DE</b> <b>ADMINISTRACIÓN DE WEB</b> <b>SITE</b> <b>VERSIÓN 1.0</b>
<b>NOMBRE FÍSICO: SWVC_3020</b>		<b>NOMBRE LÓGICO: SWVC_3020</b>
<b>DESCRIPCIÓN: Pantalla de Consulta de Existencias por Producto</b>		
		
<b>FRECUENCIA DE USO: Según la necesidad del usuario.</b>		
<b>OBSERVACIONES:</b>		

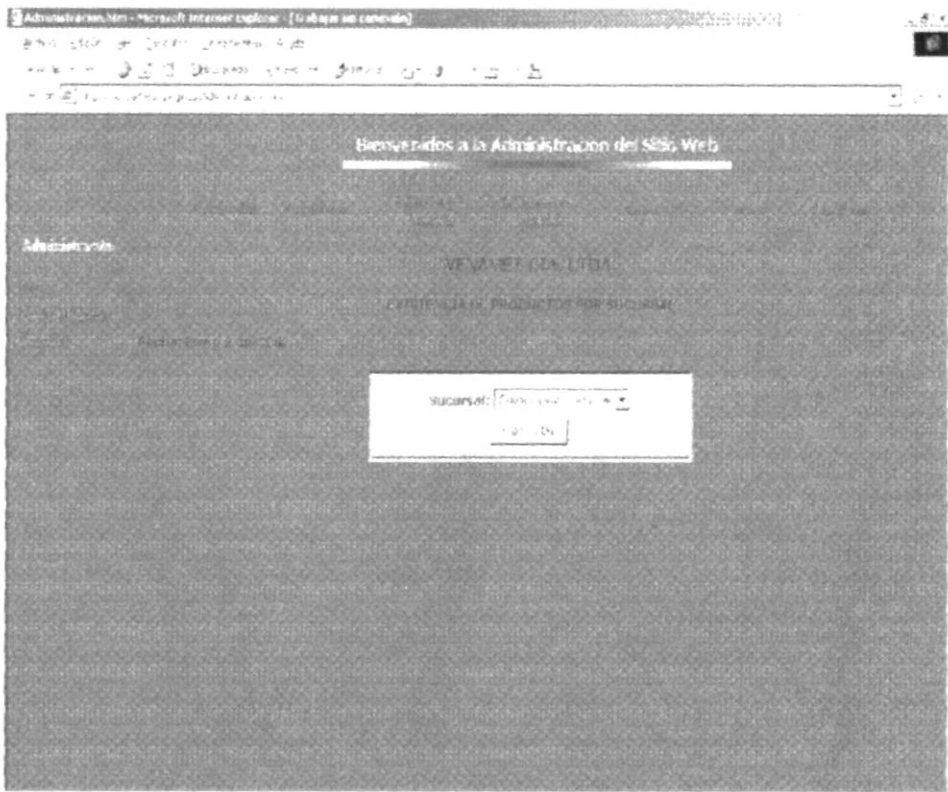
## 10.1.25. Pantalla Consulta de Existencia por Sucursal

 <b>ESCUELA SUPERIOR POLITÉCNICA DEL LITORAL</b>		<b>DISEÑO DE PANTALLAS</b>		Página 1 de 1 <b>Fecha de Elaboración</b> 26/Dic/2001	
<b>AUTOR: PROTCOM-ESPOL</b> <b>DESARROLLADORES:</b> Nelson Narváez Grace Viteri		<b>PROYECTO</b> <b>WEB SITE</b> <b>VENAMET</b> <b>CIA. LTDA.</b>		<b>MÓDULO DE</b> <b>ADMINISTRACIÓN DE WEB</b> <b>SITE</b> <b>VERSIÓN 1.0</b>	
<b>NOMBRE FÍSICO: SWVC_3020</b>			<b>NOMBRE LÓGICO: SWVC_3020</b>		
<b>DESCRIPCIÓN:</b> Pantalla de Consulta de Existencias por Sucursal.					
					
					
<b>FRECUENCIA DE USO:</b> Según la necesidad del usuario.				PEÑAS	
<b>OBSERVACIONES:</b>					

## 10.1.26. Pantalla de Consulta de Pedidos.

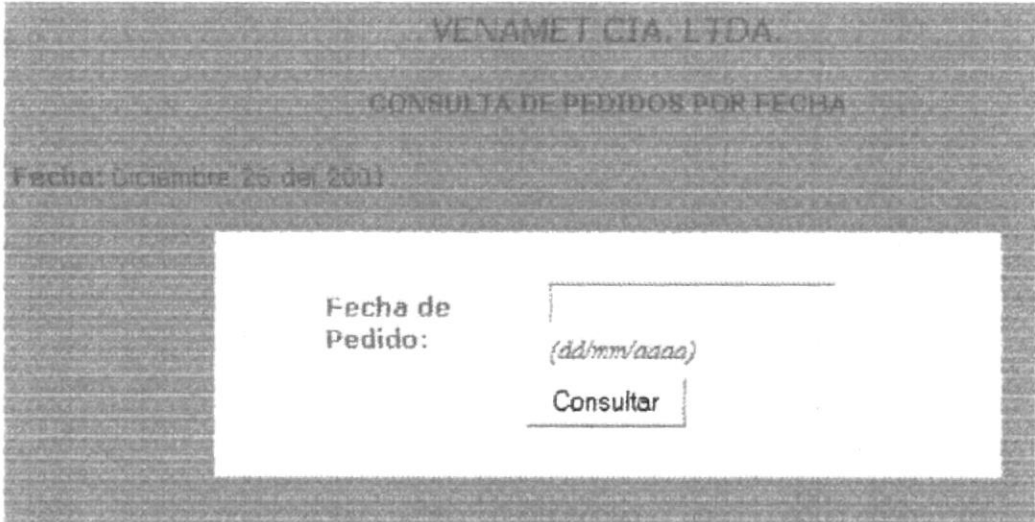
 <b>ESCUELA SUPERIOR POLITÉCNICA DEL LITORAL</b>	<b>DISEÑO DE PANTALLAS</b>	Página 1 de 1
		<b>Fecha de Elaboración</b> 26/Dic/2001
<b>AUTOR:</b> PROTCOM-ESPOL <b>DESARROLLADORES:</b> Nelson Narváez Grace Viteri	<b>PROYECTO WEB SITE VENAMET CIA. LTDA.</b>	<b>MÓDULO DE ADMINISTRACIÓN DE WEB SITE VERSIÓN 1.0</b>
<b>NOMBRE FÍSICO:</b> SWVC_3010		<b>NOMBRE LÓGICO:</b> SWVC_3010
<b>DESCRIPCIÓN:</b> Pantalla de Consulta de Pedidos		
		
<b>FRECUENCIA DE USO:</b> Diario.		
<b>OBSERVACIONES:</b>		

## 10.1.27. Pantalla Consulta de Sugerencias.

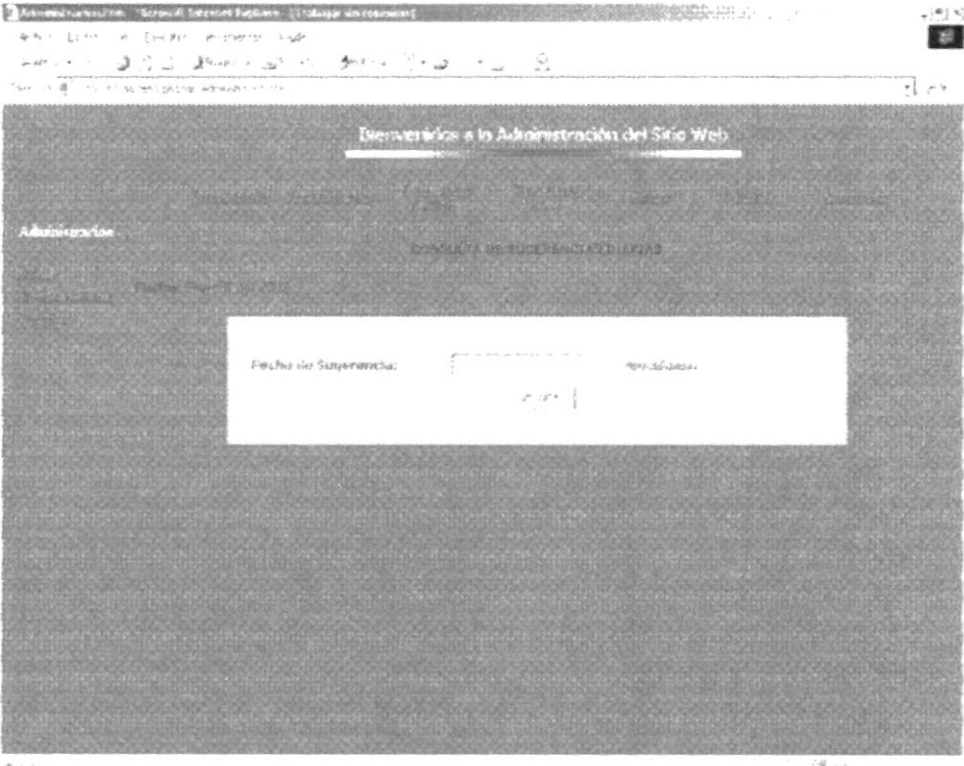
 <b>ESCUELA SUPERIOR POLITÉCNICA DEL LITORAL</b>	<b>DISEÑO DE PANTALLAS</b>	Página 1 de 1
		<b>Fecha de Elaboración</b> 26/Dic/2001
<b>AUTOR:</b> PROTCOM-ESPOL <b>DESARROLLADORES:</b> Nelson Narváez Grace Viteri	<b>PROYECTO</b> <b>WEB SITE</b> <b>VENAMET</b> <b>CIA. LTDA.</b>	<b>MÓDULO DE</b> <b>ADMINISTRACIÓN DE WEB</b> <b>SITE</b> <b>VERSIÓN 1.0</b>
<b>NOMBRE FÍSICO:</b> SWVC_3010		<b>NOMBRE LÓGICO:</b> SWVC_3010
<b>DESCRIPCIÓN:</b> Pantalla de Consulta de Pedidos		
		
<b>FRECUENCIA DE USO:</b> Diario.		
<b>OBSERVACIONES:</b>		

## 10.2. DISEÑO DE CONSULTAS

	<b>ESCUELA SUPERIOR POLITÉCNICA DEL LITORAL</b>		<b>DICCIONARIO DE DATOS</b>			<b>Página 1 de 2</b>	
						<b>Fecha de Elaboración:</b> 26/Dic/2001	
<b>AUTOR:</b> PROTCOM-ESPOL <b>DESARROLLADORES:</b> Nelson Narváez Grace Viteri		<b>PROYECTO WEB SITE VENAMET CIA. LTDA.</b>		<b>MÓDULO DE ADMINISTRACIÓN DE WEB SITE VERSIÓN 1.0</b>			
<b>DESCRIPCIÓN:</b> En esta consulta se obtienen las ventas realizadas del mes.						<b>NOMBRE DE LA CONSULTA</b> SWVC_3030	
---- X(20) NOMBRE DE LA EMPRESA -----							
----- X(20) @TITULO DE LA CONSULTA -----							
Fecha : dd/mm/yyyy							
<b>PRODUCTO:</b>  -----X(100)-----							
<u>RAZON SOCIAL</u>	<u>FACTURA</u>	<u>FECHA EMISIÓN</u>	<u>FECHA VENCIMIENTO</u>	<u>CANTIDAD</u>	<u>PRECIO TOTAL</u>	<u>PRECIO IVA</u>	<u>TOTAL</u>
X(20)	-----99999 -----	dd/mm/aaaa	dd/mm/aaaa	----99999 ----	-----99999 -----	-----99999 -----	-----99999 -----
↓	↓	↓	↓	↓	↓	↓	↓
<b>OBSERVACIONES:</b>							



	<b>ESCUELA SUPERIOR POLITÉCNICA DEL LITORAL</b>		<b>DICCIONARIO DE DATOS</b>			<b>Página 1 de 2</b>	
						<b>Fecha de Elaboración:</b> 26/Dic/2001	
<b>AUTOR:</b> PROTCOM-ESPOL <b>DESARROLLADORES:</b> Nelson Narváez Grace Viteri		<b>PROYECTO WEB SITE VENAMET CIA. LTDA.</b>		<b>MÓDULO DE ADMINISTRACIÓN DE WEB SITE VERSIÓN 1.0</b>			
<b>DESCRIPCIÓN:</b> En esta consulta se obtienen las ventas generales.						<b>NOMBRE DE LA CONSULTA</b> SWVC_3030	
---- X(20) NOMBRE DE LA EMPRESA -----							
----- X(20) @TITULO DE LA CONSULTA -----							
Fecha : dd/mm/yyyy							
<b><u>FACTURA</u></b>	<b><u>FECHA EMISIÓN</u></b>	<b><u>FECHA VENCIMIENTO</u></b>	<b><u>PRODUCTO</u></b>	<b><u>CANTIDAD</u></b>	<b><u>PRECIO TOTAL</u></b>	<b><u>PRECIO IVA</u></b>	<b><u>TOTAL</u></b>
-----99999 -----	dd/mm/aaaa	dd/mm/aaaa	---- X(100) ----	----99999 ----	-----99999 -----	-----99999 -----	-----99999 -----
↓	↓	↓	↓	↓	↓	↓	↓
<b>OBSERVACIONES:</b>							

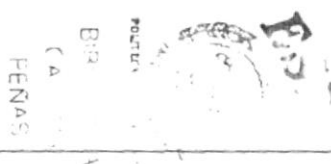



	<b>ESCUELA SUPERIOR POLITÉCNICA DEL LITORAL</b>	<b>DICCIONARIO DE DATOS</b>	<b>Página 1 de 2</b>
			<b>Fecha de Elaboración:</b> 26/Dic/2001
<b>AUTOR:</b> PROTCOM-ESPOL <b>DESARROLLADORES:</b> Nelson Narváez Grace Viteri	<b>PROYECTO WEB SITE VENAMET CIA. LTDA.</b>	<b>MÓDULO DE ADMINISTRACIÓN DE WEB SITE VERSIÓN 1.0</b>	
<b>DESCRIPCIÓN:</b> En esta consulta se obtienen existencias de productos.			<b>NOMBRE DE LA CONSULTA</b> SWVC_3020
---- X(20) NOMBRE DE LA EMPRESA -----			
----- X(20) @TITULO DE LA CONSULTA -----			
Fecha : dd/mm/yyyy			
<b>PRODUCTO:</b>  -----X(100)-----			
<b><u>CANTIDAD</u></b>	<b><u>PRECIO UNITARIO</u></b>	<b><u>SUCURSAL</u></b>	
-----99999 -----	-----99999 -----	-----X(20) -----	
↓	↓	↓	
<b>OBSERVACIONES:</b>			



	<b>ESCUELA SUPERIOR POLITÉCNICA DEL LITORAL</b>	<b>DICCIONARIO DE DATOS</b>	<b>Página 1 de 2</b>
			<b>Fecha de Elaboración:</b> 26/Dic/2001
<b>AUTOR:</b> PROTCOM-ESPOL <b>DESARROLLADORES:</b> Nelson Narváez Grace Viteri	<b>PROYECTO WEB SITE VENAMET CIA. LTDA.</b>	<b>MÓDULO DE ADMINISTRACIÓN DE WEB SITE VERSIÓN 1.0</b>	
<b>DESCRIPCIÓN:</b> En esta consulta se obtienen existencias de todos los productos que posee una sucursal.			<b>NOMBRE DE LA CONSULTA</b> SWVC_3020
---- X(20) NOMBRE DE LA EMPRESA -----			
----- X(20) @TITULO DE LA CONSULTA -----			
Fecha : dd/mm/yyyy			
SUCURSAL:  -----X(100)-----			
<b><u>PRODUCTO</u></b>	<b><u>CANTIDAD</u></b>	<b><u>PRECIO UNITARIO</u></b>	
----X(100) ----	----99999 ----	----99999 ----	
↓	↓	↓	
<b>OBSERVACIONES:</b>			



	<b>ESCUELA SUPERIOR POLITÉCNICA DEL LITORAL</b>		<b>DICCIONARIO DE DATOS</b>	<b>Página 1 de 2</b>	
				<b>Fecha de Elaboración:</b> 26/Dic/2001	
<b>AUTOR:</b> PROTCOM-ESPOL <b>DESARROLLADORES:</b> Nelson Narváez Grace Viteri		<b>PROYECTO WEB SITE VENAMET CIA. LTDA.</b>		<b>MÓDULO DE ADMINISTRACIÓN DE WEB SITE VERSIÓN 1.0</b>	
<b>DESCRIPCIÓN:</b> Esta consulta permite visualizar todos los clientes de la empresa y permite enviar e-mail masivo.				<b>NOMBRE DE LA CONSULTA</b> SWVC_3060	
---- X(20) NOMBRE DE LA EMPRESA -----					
----- X(20) @TITULO DE LA CONSULTA -----					
Fecha : dd/mm/yyyy					
<b><u>CLIENTE</u></b>		<b><u>E-MAIL</u></b>		<b><u>CASILLA VERIFICADORA</u></b>	
----X(50) ----		----X(15)----		---(objeto)---	
↓		↓		↓	
↓		↓		↓	
↓		↓		↓	
↓		↓		↓	
<b>OBSERVACIONES:</b>					



	<b>ESCUELA SUPERIOR POLITÉCNICA DEL LITORAL</b>	<b>DICCIONARIO DE DATOS</b>	<b>Página 1 de 2</b>
			<b>Fecha de Elaboración:</b> 26/Dic/2001
<b>AUTOR:</b> PROTCOM-ESPOL <b>DESARROLLADORES:</b> Nelson Narváez Grace Viteri	<b>PROYECTO WEB SITE VENAMET CIA. LTDA.</b>	<b>MÓDULO DE ADMINISTRACIÓN DE WEB SITE VERSIÓN 1.0</b>	
<b>DESCRIPCIÓN:</b> Esta consulta permite presentar los pedidos realizados por los clientes.			<b>NOMBRE DE LA CONSULTA</b> SWVC_3010
---- X(20) NOMBRE DE LA EMPRESA -----			
----- X(20) @TITULO DE LA CONSULTA -----			
Fecha : dd/mm/yyyy			
<b>PRODUCTO</b>	---X(100) -----		
<b>MARCA</b>	---X(50) -----		
<b>CARACTERÍSTICA</b>	---X(50) -----		
<b>CANTIDAD</b>	--- 99999 ---		
<b>E-MAIL</b>	---X(50) -----		
<b>TELEFONO</b>	---X(50) -----		
<b>OBSERVACIÓN</b>	---X(50) -----		
↓			
<b>OBSERVACIONES:</b>			

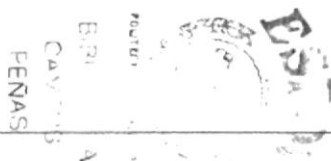



	<b>ESCUELA SUPERIOR POLITÉCNICA DEL LITORAL</b>		<b>DICCIONARIO DE DATOS</b>		<b>Página 1 de 2</b>	
					<b>Fecha de Elaboración:</b> 26/Dic/2001	
<b>AUTOR:</b> PROTCOM-ESPOL <b>DESARROLLADORES:</b> Nelson Narváez Grace Viteri		<b>PROYECTO WEB SITE VENAMET CIA. LTDA.</b>		<b>MÓDULO DE ADMINISTRACIÓN DE WEB SITE VERSIÓN 1.0</b>		
<b>DESCRIPCIÓN:</b> En esta consulta se muestra a las personas las ofertas de los productos.					<b>NOMBRE DE LA CONSULTA</b> SWVC_3040	
---- X(20) NOMBRE DE LA EMPRESA -----						
----- X(20) @TITULO DE LA CONSULTA -----						
Fecha : dd/mm/yyyy						
<b><u>PRODUCTO</u></b>	<b><u>MARCA</u></b>	<b><u>PRECIO</u></b>	<b><u>FECHA TOPE DE OFERTA</u></b>			
---X(100) ----	----X(50) ----	----99999 ----	dd/mm/aaaa			
↓	↓	↓	↓			
<b>OBSERVACIONES:</b>						



# Capítulo

---



## Diagramas de Entrada - Proceso - Salida

En este capítulo, se detalla la información de entrada, los procesos a realizar y resultados a obtener.

Al final de este capítulo Usted podrá saber la información que fluye y los resultados que se dan, al final de un proceso.

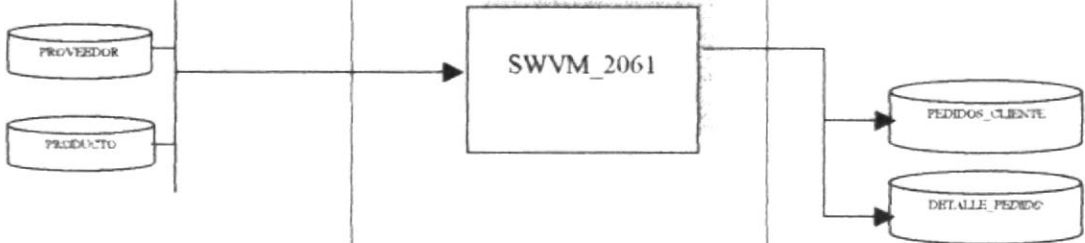

## 11. DIAGRAMAS DE ENTRADA-PROCESO-SALIDA

### 11.1. REGISTRO DE PEDIDOS DE LOS CLIENTES

 <b>ESCUELA SUPERIOR POLITÉCNICA DEL LITORAL</b>		<b>DESCRIPCIÓN DE PROGRAMAS</b>	<b>Página 1 de 2</b>  <b>Fecha de Elaboración:</b> 26/Dic/2001
<b>AUTOR:</b> PROTCOM-ESPOL <b>DESARROLLADORES:</b> Nelson Narváez Grace Viteri	<b>PROYECTO</b> <b>WEB SITE VENAMET</b> <b>CIA. LTDA.</b>	<b>MÓDULO DE</b> <b>ADMINISTRACIÓN DE</b> <b>WEB SITE</b> <b>VERSIÓN 1.0</b>	
<b>ID:</b> SWVM_2061 <b>MANTENIMIENTO DE</b> <b>PEDIDOS DE CLIENTES</b>	<b>OBJETIVO DEL PROGRAMA:</b> Registrar los pedidos de los clientes.		
<b>DIAGRAMA DEL PROCESO</b>			
<b>I</b>	<b>P</b>	<b>O</b>	
			
<b>DESCRIPCIÓN DEL PROCESO</b>			
<ol style="list-style-type: none"> <li>1. Cargar datos de los productos según el proveedor que se elija.</li> <li>2. Ingresar datos necesarios para el pedido.</li> <li>3. Verificar que los datos ingresados sean los correctos.</li> <li>4. Grabar los datos ingresados.</li> <li>5. Verificar que el ingreso se realizó con éxito.</li> </ol>			
<b>OBSERVACIONES:</b> Las tablas que intervienen en el proceso pertenecen al módulo de Administración de Sitio Web.			

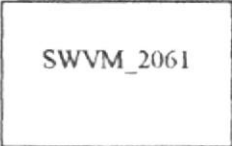
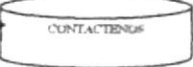

 <b>ESCUELA SUPERIOR POLITÉCNICA DEL LITORAL</b>		<b>DESCRIPCIÓN DE PROGRAMAS</b>	Página 2 de 2
			Fecha de Elaboración: 26/Dic/2001
<b>AUTOR:</b> PROTCOM-ESPOL <b>DESARROLLADORES:</b> Nelson Narváez Grace Viteri		<b>PROYECTO WEB SITE VENAMET CIA. LTDA.</b>	<b>MÓDULO DE ADMINISTRACIÓN DE WEB SITE VERSIÓN 1.0</b>
<b>ID:</b> SWVM_2061 <b>MANTENIMIENTO DE PEDIDOS DE CLIENTES</b>		<b>OBJETIVO DEL PROGRAMA:</b> Registrar los pedidos de los Clientes.	
<b>TABLAS QUE INTERVIENEN EN EL PROGRAMA</b>			
No.	Nombre de la Tabla	Definición	
1	PROVEEDOR	Maestra de Proveedores.	
2	PRODUCTO	Maestra de Productos.	
3	PEDIDOS_CLIENTE	Transaccional Cabecera de Pedidos.	
4	DETALLE_PEDIDO	Transaccional Detalle de Pedidos.	

## 11.2. REGISTRO DE SUGERENCIAS

 <b>ESCUELA SUPERIOR POLITÉCNICA DEL LITORAL</b>		<b>DESCRIPCIÓN DE PROGRAMAS</b>	<b>Página 1 de 2</b> <b>Fecha de Elaboración:</b> 26/Dic/2001
<b>AUTOR:</b> PROTCOM-ESPOL <b>DESARROLLADORES:</b> Nelson Narváez Grace Viteri	<b>PROYECTO WEB SITE VENAMET CIA. LTDA.</b>	<b>MÓDULO DE ADMINISTRACIÓN DE WEB SITE VERSIÓN 1.0</b>	
<b>ID:</b> SWVM_2090 <b>MANTENIMIENTO DE SUGERENCIAS</b>	<b>OBJETIVO DEL PROGRAMA:</b> Registrar las sugerencias de clientes.		
<b>DIAGRAMA DEL PROCESO</b>			
<b>I</b>	<b>P</b>	<b>O</b>	
			
<b>DESCRIPCIÓN DEL PROCESO</b>			
<ol style="list-style-type: none"> <li>1. Ingresar datos de las sugerencias.</li> <li>2. Verificar que los datos ingresados sean los correctos.</li> <li>3. Grabar los datos ingresados.</li> <li>4. Verificar que el ingreso se realizó con éxito.</li> </ol>			
<b>OBSERVACIONES:</b> Las tablas que intervienen en el proceso pertenecen al módulo de Administración de Sitio Web.			



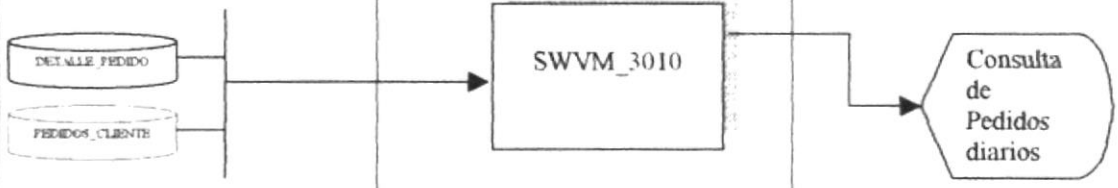

 <b>ESCUELA SUPERIOR POLITÉCNICA DEL LITORAL</b>		<b>DESCRIPCIÓN DE PROGRAMAS</b>	Página 2 de 2
			Fecha de Elaboración: 26/Dic/2001
<b>AUTOR:</b> PROTCOM-ESPOL <b>DESARROLLADORES:</b> Nelson Narváez Grace Viteri		<b>PROYECTO WEB SITE VENAMET CIA. LTDA.</b>	<b>MÓDULO DE ADMINISTRACIÓN DE WEB SITE VERSIÓN 1.0</b>
<b>ID:</b> SWVM_2090 <b>MANTENIMIENTO DE SUGERENCIAS</b>		<b>OBJETIVO DEL PROGRAMA:</b> Registrar las sugerencias .	
<b>TABLAS QUE INTERVIENEN EN EL PROGRAMA</b>			
No.	Nombre de la Tabla	Definición	
1	CONTACTENOS	Transaccional de Contactenos.	

## 11.3. CONSULTA DE PEDIDOS

 <b>ESCUELA SUPERIOR POLITÉCNICA DEL LITORAL</b>		<b>DESCRIPCIÓN DE PROGRAMAS</b>	<b>Página 1 de 2</b> <b>Fecha de Elaboración:</b> 26/Dic/2001
<b>AUTOR:</b> PROTCOM-ESPOL <b>DESARROLLADORES:</b> Nelson Narváez Grace Viteri	<b>PROYECTO WEB SITE VENAMET CIA. LTDA.</b>	<b>MÓDULO DE ADMINISTRACIÓN DE WEB SITE VERSIÓN 1.0</b>	
<b>ID:</b> SWVM_3010 <b>CONSULTA DE PEDIDOS</b>	<b>OBJETIVO DEL PROGRAMA:</b> Consultar los pedidos de los clientes.		
<b>DIAGRAMA DEL PROCESO</b>			
<b>I</b>	<b>P</b>	<b>O</b>	
			
<b>DESCRIPCIÓN DEL PROCESO</b>			
<ol style="list-style-type: none"> <li>1. Consulta todos los pedidos del día actual.</li> <li>2. Emitir por pantalla todos los pedidos del día.</li> </ol>			
<b>OBSERVACIONES:</b> Las tablas que intervienen en el proceso pertenecen al módulo de Administración de Sitio Web.			

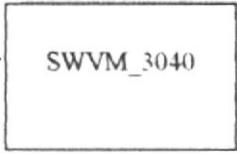

 <b>ESCUELA SUPERIOR POLITÉCNICA DEL LITORAL</b>		<b>DESCRIPCIÓN DE PROGRAMAS</b>	Página 2 de 2
			Fecha de Elaboración: 26/Dic/2001
<b>AUTOR:</b> PROTCOM-ESPOL <b>DESARROLLADORES:</b> Nelson Narváez Grace Viteri		<b>PROYECTO WEB SITE VENAMET CIA. LTDA.</b>	<b>MÓDULO DE ADMINISTRACIÓN DE WEB SITE VERSIÓN 1.0</b>
<b>ID:</b> SWVM_3010 <b>CONSULTA DE PEDIDOS</b>		<b>OBJETIVO DEL PROGRAMA:</b> Consulta de pedidos de clientes.	
<b>TABLAS QUE INTERVIENEN EN EL PROGRAMA</b>			
No.	Nombre de la Tabla	Definición	
1	PEDIDOS_CLIENTE	Transaccional de Pedidos de Clientes.	
2	DETALLE_PEDIDOS	Transaccional de Detalle de Pedidos.	
3	PRODUCTO	Maestra de Productos.	
4	PROVEEDOR	Maestra de Proveedores.	

## 11.4. CONSULTA DE OFERTAS

 <b>ESCUELA SUPERIOR POLITÉCNICA DEL LITORAL</b>		<b>DESCRIPCIÓN DE PROGRAMAS</b>	Página 1 de 2
			Fecha de Elaboración: 26/Dic/2001
<b>AUTOR:</b> PROTCOM-ESPOL <b>DESARROLLADORES:</b> Nelson Narváez Grace Viteri	<b>PROYECTO WEB SITE VENAMET CIA. LTDA.</b>	<b>MÓDULO DE ADMINISTRACIÓN DE WEB SITE VERSIÓN 1.0</b>	
<b>ID:</b> SWVM_3040 <b>CONSULTA DE OFERTAS</b>	<b>OBJETIVO DEL PROGRAMA:</b> Consultar las ofertas de los productos.		
<b>DIAGRAMA DEL PROCESO</b>			
<b>I</b>	<b>P</b>	<b>O</b>	
			
			
<b>DESCRIPCIÓN DEL PROCESO</b>			
<ol style="list-style-type: none"> <li>1. Consulta todas las ofertas que incluyan el día actual.</li> <li>2. Emitir por pantalla todas las ofertas actuales.</li> </ol>			
<b>OBSERVACIONES:</b>			
Las tablas que intervienen en el proceso pertenecen al módulo de Administración de Sitio Web.			



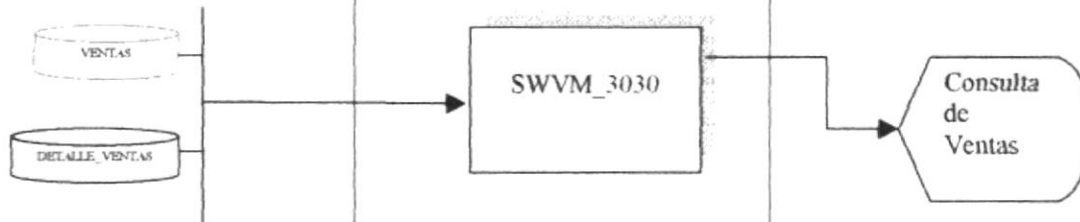

 <b>ESCUELA SUPERIOR POLITÉCNICA DEL LITORAL</b>	<b>DESCRIPCIÓN DE PROGRAMAS</b>	<b>Página 2 de 2</b>
		<b>Fecha de Elaboración:</b> 26/Dic/2001
<b>AUTOR:</b> PROTCOM-ESPOL <b>DESARROLLADORES:</b> Nelson Narváez Grace Viteri	<b>PROYECTO WEB SITE VENAMET CIA. LTDA.</b>	<b>MÓDULO DE ADMINISTRACIÓN DE WEB SITE VERSIÓN 1.0</b>
<b>ID:</b> SWVM_3040 <b>CONSULTA DE OFERTAS</b>	<b>OBJETIVO DEL PROGRAMA:</b> Consulta de las ofertas.	
<b>TABLAS QUE INTERVIENEN EN EL PROGRAMA</b>		
<b>No.</b>	<b>Nombre de la Tabla</b>	<b>Definición</b>
1	OFERTA	Transaccional de Ofertas.
2	PRODUCTO	Maestra de Productos.
3	PROVEEDOR	Maestra de Proveedores.

### 11.5. CONSULTA DE VENTAS

 <b>ESCUELA SUPERIOR POLITÉCNICA DEL LITORAL</b>		<b>DESCRIPCIÓN DE PROGRAMAS</b>	<b>Página 1 de 2</b> <b>Fecha de Elaboración:</b> 26/Dic/2001
<b>AUTOR:</b> PROTCOM-ESPOL <b>DESARROLLADORES:</b> Nelson Narváez Grace Viteri	<b>PROYECTO WEB SITE VENAMET CIA. LTDA.</b>	<b>MÓDULO DE ADMINISTRACIÓN DE WEB SITE VERSIÓN 1.0</b>	
<b>ID:</b> SWVM_3030 <b>CONSULTA DE VENTAS</b>	<b>OBJETIVO DEL PROGRAMA:</b> Consultar las ventas realizadas.		
<b>DIAGRAMA DEL PROCESO</b>			
I	P	O	
		 POLITECNICA DEL LITORAL BARRANQUILLA CALLES PEÑAS	
<b>DESCRIPCIÓN DEL PROCESO</b>			
1. Consulta todas las ventas realizadas en el mes o hasta la fecha . 2. Emitir por pantalla todas las ventas.			
<b>OBSERVACIONES:</b> Las tablas que intervienen en el proceso pertenecen al módulo de Administración de Sitio Web.			

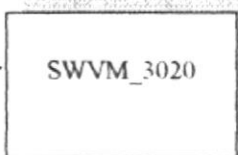

 <b>ESCUELA SUPERIOR POLITÉCNICA DEL LITORAL</b>		<b>DESCRIPCIÓN DE PROGRAMAS</b>	Página 2 de 2
			Fecha de Elaboración: 26/Dic/2001
<b>AUTOR:</b> PROTCOM-ESPOL <b>DESARROLLADORES:</b> Nelson Narváez Grace Viteri		<b>PROYECTO WEB SITE VENAMET CIA. LTDA.</b>	<b>MÓDULO DE ADMINISTRACIÓN DE WEB SITE VERSIÓN 1.0</b>
<b>ID:</b> SWVM_3030 <b>CONSULTA DE VENTAS</b>		<b>OBJETIVO DEL PROGRAMA:</b> Consulta las ventas realizadas.	
<b>TABLAS QUE INTERVIENEN EN EL PROGRAMA</b>			
No.	Nombre de la Tabla	Definición	
1	VENTAS	Transaccional de Ventas	
2	DETALLE_VENTAS	Transaccional de Detalle de Ventas.	
3	PRODUCTO	Maestra de Productos.	
4	EMPRESA	Maestra de Sucursales.	

## 11.6. CONSULTA DE EXISTENCIAS

 <b>ESCUELA SUPERIOR POLITÉCNICA DEL LITORAL</b>		<b>DESCRIPCIÓN DE PROGRAMAS</b>	<b>Página 1 de 2</b>  <b>Fecha de Elaboración:</b> 26/Dic/2001
<b>AUTOR:</b> PROTCOM-ESPOL <b>DESARROLLADORES:</b> Nelson Narváez Grace Viteri	<b>PROYECTO</b> <b>WEB SITE VENAMET</b> <b>CIA. LTDA.</b>	<b>MÓDULO DE</b> <b>ADMINISTRACIÓN DE</b> <b>WEB SITE</b> <b>VERSIÓN 1.0</b>	
<b>ID:</b> SWVM_3020 <b>CONSULTA DE</b> <b>EXISTENCIAS</b>	<b>OBJETIVO DEL PROGRAMA:</b> Consultar las existencias de los productos.		
<b>DIAGRAMA DEL PROCESO</b>			
<b>I</b>	<b>P</b>	<b>O</b>	
			
<b>DESCRIPCIÓN DEL PROCESO</b>			
<ol style="list-style-type: none"> <li>1. Consulta la existencia de los productos por sucursal o por un producto específico.</li> <li>2. Emitir por pantalla todos los productos con su respectiva existencia.</li> </ol>			
<b>OBSERVACIONES:</b> Las tablas que intervienen en el proceso pertenecen al módulo de Administración de Sitio Web.			

 <b>ESCUELA SUPERIOR POLITÉCNICA DEL LITORAL</b>		<b>DESCRIPCIÓN DE PROGRAMAS</b>	Página 2 de 2
			Fecha de Elaboración: 26/Dic/2001
<b>AUTOR:</b> PROTCOM-ESPOL <b>DESARROLLADORES:</b> Nelson Narváez Grace Viteri		<b>PROYECTO WEB SITE VENAMET CIA. LTDA.</b>	<b>MÓDULO DE ADMINISTRACIÓN DE WEB SITE VERSIÓN 1.0</b>
<b>ID:</b> SWVM_3020 <b>CONSULTA DE EXISTENCIAS</b>		<b>OBJETIVO DEL PROGRAMA:</b> Consulta las existencias de los productos.	
<b>TABLAS QUE INTERVIENEN EN EL PROGRAMA</b>			
No.	Nombre de la Tabla	Definición	
1	VENTAS	Transaccional de Ventas	
2	DETALLE_VENTAS	Transaccional de Detalle de Ventas.	
3	PRODUCTO	Maestra de Productos.	
4	EMPRESA	Maestra de Sucursales.	

## 11.7. CONSULTA DE CLIENTES

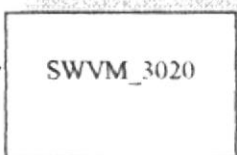
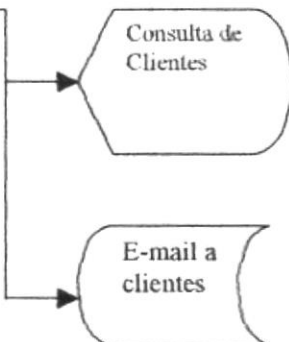
 <b>ESCUELA SUPERIOR POLITÉCNICA DEL LITORAL</b>		<b>DESCRIPCIÓN DE PROGRAMAS</b>	<b>Página 1 de 2</b>
			<b>Fecha de Elaboración:</b> 26/Dic/2001
<b>AUTOR:</b> PROTCOM-ESPOL <b>DESARROLLADORES:</b> Nelson Narváez Grace Viteri	<b>PROYECTO WEB SITE VENAMET CIA. LTDA.</b>	<b>MÓDULO DE ADMINISTRACIÓN DE WEB SITE VERSIÓN 1.0</b>	
<b>ID:</b> SWVM_3060 <b>CONSULTA DE CLIENTES</b>	<b>OBJETIVO DEL PROGRAMA:</b> Consultar información de clientes para luego enviar e-mail masivo o específico.		
<b>DIAGRAMA DEL PROCESO</b>			
<b>I</b>	<b>P</b>	<b>O</b>	
			
<b>DESCRIPCIÓN DEL PROCESO</b>			
<ol style="list-style-type: none"> <li>1. Consulta todos los clientes de la empresa.</li> <li>2. Consulta por pantalla todos los clientes.</li> <li>3. Enviar e-mail a los clientes seleccionados.</li> </ol>			
<b>OBSERVACIONES:</b> Las tablas que intervienen en el proceso pertenecen al módulo de Administración de Sitio Web.			

 <b>ESCUELA SUPERIOR POLITÉCNICA DEL LITORAL</b>		<b>DESCRIPCIÓN DE PROGRAMAS</b>	Página 2 de 2
			Fecha de Elaboración: 26/Dic/2001
<b>AUTOR:</b> PROTCOM-ESPOL <b>DESARROLLADORES:</b> Nelson Narváez Grace Viteri		<b>PROYECTO WEB SITE VENAMET CIA. LTDA.</b>	<b>MÓDULO DE ADMINISTRACIÓN DE WEB SITE VERSIÓN 1.0</b>
<b>ID:</b> SWVM_3060 <b>CONSULTA DE CLIENTES</b>		<b>OBJETIVO DEL PROGRAMA:</b> Consulta los clientes.	
<b>TABLAS QUE INTERVIENEN EN EL PROGRAMA</b>			
No.	Nombre de la Tabla	Definición	
1	CLIENTES	Maestra de Clientes.	

# Capítulo

---

## Seguridades del Sistema

En este capítulo, se ofrece una breve explicación de las seguridades que tendrá esta Administración.



## 12. SEGURIDADES DEL SISTEMA

### 12.1. NIVELES DE SEGURIDAD DE ACCESO Y USO

La entrada a SWV se realizará mediante un usuario y un password (clave de acceso), después según el Rol de Usuario se le permitirá a tener acceso a las opciones del sitio web.

Nadie puede entrar al sistema mientras no tenga asignado un usuario a rol determinado. La información que manipula cada usuario es netamente la misma que ha creado.

Los Perfiles de Usuario serán asignados según las funciones del mismo dentro de la Institución.

NIVEL	NIVELES DE SEGURIDAD	ACCESO O FUNCIONES
1	Administrador(Web Master)	Acceso total a las operaciones del Sistema, incluyendo: <ul style="list-style-type: none"> <li>• Creación de Usuarios</li> <li>• Actualización de Parámetros del Sistema.</li> <li>• Consulta de Pedidos.</li> <li>• Consulta de Sugerencias.</li> <li>• Consulta de Ventas.</li> </ul>
2	Usuarios	Tienen acceso según su rol.

### 12.2. SEGURIDAD DE LOS DATOS

Para asegurar los datos se realizará respaldo de toda la base de datos que será controlado por el Web Master.

#### 12.2.1 Respaldo de la Base Datos

El Web Master sacará respaldo sobre las preguntas y respuestas que han sido emitida desde Internet.

### 12.3. RESTAURACIÓN

Este proceso se da cuando se ha perdido información, y se desea recuperar la información respaldada. El Web Master es la única persona autorizada para realizar este proceso.

# Capítulo

---

## Características de Operación

En este capítulo, se ofrece una breve explicación de los procesos realizados y la frecuencia de su uso.

### 13. CARACTERÍSTICAS DE OPERACIÓN

No.	Frecuencia	Operación	Empleado
1.	Anual	Ingreso de Sucursal	Web master.
2.	Trimestral	Ingreso de Proveedores	Web master
3.	Trimestral	Ingreso de Productos	Web master
4.	Diario	Ingreso de Clientes	Web master
5.	Diario	Ingreso de Ventas	Persona encargada de las ventas.
6.	Mensual	Ingreso de Usuarios	Web master
7.	Mensual	Consulta de Ventas	Persona encargada de las ventas.
8.	Diaria	Consulta de Existencia de Productos.	Persona encargada en las ventas.
9.	Mensual	Ingreso de Ofertas	Persona encargada de promoción de productos.
10.	Diaria	Consulta de Pedidos	Web master podrá visualizar los pedidos.
11.	Diaria	Sugerencias	Web master recibirá las sugerencias
12.	Diaria	Envío de información a clientes (Consulta de Clientes)	Web master se encargara de enviar información actualizada o peticiones.