

ESCUELA SUPERIOR POLITÉCNICA DEL LITORAL



**PROGRAMA DE TECNOLOGÍA EN COMPUTACIÓN Y
DISEÑO GRÁFICO Y PUBLICITARIO**

TÓPICO DE GRADUACIÓN

**PREVIO A LA OBTENCIÓN DEL TÍTULO DE:
PROGRAMADOR DE SISTEMAS**

TEMA

**SISTEMA DE MATRICULACIÓN Y
CONTROL DE NOTAS**

MANUAL DE DISEÑO

AUTORES

**LIGIA YAGUAL SORIANO
OLGA LARA GÓMEZ
JOSETH RAMÍREZ RIVERA
GALO QUIRUMBAY RODRÍGUEZ**

DIRECTOR

ANL. MIGUEL SALAZAR

AÑO

2005

AGRADECIMIENTO.

Agradecemos de una manera muy especial a Dios por haber sido nuestro guía y sustento, durante esta importante etapa de educación superior. También a nuestros queridos padres, que diariamente nos demuestran su apoyo incondicional. A nuestras familias por estar con nosotros en los momentos más difíciles.

A nuestro director de Tópico: Anl. Miguel Salazar, por habernos ayudado en el desarrollo del proyecto.

DEDICATORIA.

Dedicamos este proyecto a nuestros padres, quienes estuvieron de manera desinteresada, apoyándonos siempre, y sobretodo que nunca dejaron que nuestra fé y fortaleza decaigan.

DECLARACIÓN EXPRESA

La responsabilidad por los hechos, ideas y doctrinas expuestas en este proyecto de graduación nos corresponden exclusivamente; así como el patrimonio intelectual de la misma al **PROTCOM** (*Programa en Tecnología en Computación y Diseño Gráfico y Publicitario*) de la Escuela Superior Politécnica del Litoral.

(Reglamento de exámenes y títulos profesionales de la ESPOL).

**FIRMA DEL DIRECTOR DEL
TÓPICO DE GRADUACIÓN**

A handwritten signature in black ink, appearing to read 'Miguel Salazar', is written over a horizontal line. The signature is stylized and cursive.

Anl. Miguel Salazar

**FIRMA DE LOS AUTORES DEL TÓPICO
DE GRADUACIÓN**

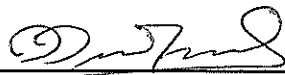

Ligia Yagual Soriano

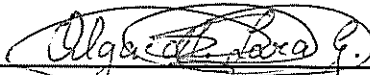

Olga Lara Gómez



Joseth Ramirez Rivera

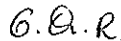

Galo Quirumbay Rodríguez

TABLA DE CONTENIDO

CAPÍTULO 1.

1. GENERALIDADES.	
1.1 Introducción	1
1.2 Antecedentes	1
1.3 Sistema actual de la unidad educativa	2
1.4 Definición del problema actual	3
1.4.1 Problemas organizacionales	3
1.4.2 Problemas de procesos	3
1.4.3 Problemas tecnológicos	3
1.5 Solución propuesta	4
1.5.1 Soluciones organizacionales.....	4
1.5.2 Soluciones de proceso.....	4
1.5.3 Soluciones tecnológicas	4
1.6 Personal necesario para desarrollar el sistema	5
1.7 Hardware requerido.....	5
1.8 Entrenamiento del personal	6
1.9 Tiempo de desarrollo e implementación del sistema	7
1.10 Ubicación de personal y equipos	8
1.11 Organización de este manual	8

CAPÍTULO 2.

2. DIAGRAMA GENERAL DEL SISTEMA	
2.1 Diagrama general del sistema	1
• 2.1.1 Narrativa del diagrama general del módulo	2

CAPÍTULO 3.

3. DIAGRAMA JERÁRQUICO DEL SISTEMA	
3.1 Menú general del módulo de matriculación y control de notas.....	2
3.1.1 Sistema de matriculación y control de notas.....	2
3.1.2 Archivo.....	2
3.1.3 Mantenimiento	2
3.1.4 Procesos.....	2
3.1.5 Consultas / Reportes	2
3.1.6 Ayuda	2
3.2 Menú Archivo	3
3.2.1 Usuarios.....	3
3.2.2 Cambio de clave	3
3.2.3 Salir	3
3.3 Menú Mantenimiento	4
3.3.1 Estudiantes.....	4
3.3.2 Inscripciones.....	4
3.3.3 Cupo matrícula	4
3.3.4 Materias de grado	4
3.4 Menú Procesos	5
3.4.1 Matriculación.....	5
3.4.2 Retiro de alumnos	5

3.4.3	Registro de notas parciales	5
3.4.4	Registro de notas finales	6
3.4.5	Registro de promedios anuales	6
3.4.6	Registro de exámenes de grado	6
3.4.7	Registro de notas de graduación	6
3.5	Menú Consultas/ Reportes	7
3.5.1	Matricula	7
3.5.2	Calificaciones	7
3.5.3	Graduaciones	7
3.6	Menú ayuda	8
3.6.1	Acerca de	8

CAPÍTULO 4.

4. ESTANDARIZACIÓN DE FORMATOS

4.1	Formatos para el almacenamiento de información	1
4.1.1	Nombre de la base de datos	1
4.1.2	Nombre de las tablas	1
4.1.3	Nombre de campos	2
4.1.4	Nombre de claves primarias	3
4.1.5	Nombre de claves foráneas	3
4.1.6	Nombre de índices	4
4.1.7	Nombre de vistas	4
4.1.8	Nombre de store procedures	5
4.1.9	Nombre de triggers	5
4.2	Formatos para ambiente gráfico	6
4.2.1	Nombre lógico físico de formularios	6
4.2.2	Nombre de controles	6
4.2.3	Nombre de procedimientos y funciones	7
4.2.4	Nombre de reportes	8
4.2.5	Nombre de módulos	8
4.2.6	Nombre de variables	9
4.2.7	Nombre de módulos de clase	9
4.2.8	Nombre de variables de clase	10
4.2.9	Propiedades, métodos y eventos de la clase	10
4.3	Rutas	11
4.3.1	Rutas para desarrollo	11
4.4	Rutas para instalación	11

CAPÍTULO 5.

5. MODELO ENTIDAD RELACIÓN.

5.1	Modelo lógico	1
5.2	Modelo físico	2

CAPÍTULO 6.

6. DISEÑO DE ARCHIVOS

6.1	Tabla myn_m_usuario	1
6.2	Tabla myn_m_cupos	2

6.3	Tabla myn_m_inscripcion	3
6.4	Tabla myn_m_estudiante	4
6.5	Tabla myn_m_matgrado	5
6.6	Tabla myn_retirados	6
6.7	Tabla myn_p_matricula	7
6.8	Tabla myn_p_cabnotas	8
6.9	Tabla myn_p_detnotas	9
6.10	Tabla myn_p_cabgrado	10
6.11	Tabla myn_p_detgrado	11
6.12	Tabla myn_p_cabnotgra	12
6.13	Tabla myn_p_detnotgra	13
6.14	Tabla myn_p_cabnotfinal	14
6.15	Tabla myn_p_detnotfinal	15
6.16	Tabla myn_p_datosrecalifica	16
6.17	Tabla myn_p_cabpromanual	17
6.18	Tabla myn_p_detpromanual	18
6.19	Tabla myn_p_detalleprom	19

CAPÍTULO 7.

7. DISEÑO DE ENTRADAS Y SALIDAS.

7.1	Diseño de entradas	1
7.1.1	Menú principal módulo de matriculación y notas	1
7.1.2	Menú archivo	3
7.1.2.1	Usuario	5
7.1.2.2	Ayuda usuario	7
7.1.2.3	Cambio clave	9
7.1.3	Menú mantenimiento	11
7.1.3.1	Estudiante	13
7.1.3.2	Pantalla de ayuda estudiante	15
7.1.3.3	Pantalla de inscripción	17
7.1.3.4	Pantalla de ayuda de inscripciones	19
7.1.3.5	Pantalla de cupos	21
7.1.3.6	Pantalla de ayuda cupos	23
7.1.3.7	Pantalla de materias de exámenes de grado	25
7.1.3.8	Pantalla de consulta de exámenes de grado	27
7.1.4	Menú procesos	29
7.1.4.1	Pantalla de matriculación	31
7.1.4.2	Pantalla de retirados	33
7.1.4.3	Pantalla de ayuda de retirados	35
7.1.4.5	pantalla de registro de notas parciales	37
7.1.4.6	Registro de notas parciales	39
7.1.4.7	Registro de notas finales	41
7.1.4.8	Pantalla de consulta notas finales	43
7.1.4.9	Pantalla de consulta materias	45
7.1.4.10	Registro de promedios anuales	47
7.1.4.11	Pantalla de consulta de promedios anuales	49
7.1.4.12	Exámenes de grado	51
7.1.4.13	Pantalla de registro de exámenes de grado	53
7.1.4.14	Registro de notas de graduación	55

7.1.4.13 Pantalla registro de notas de graduación.....	57
7.1.5 Menú consulta reportes	59
7.1.5.1 Pantalla de consulta matrícula.....	61
7.1.5.2 Pantalla de reporte de notas	63
7.1.5.3 Pantalla de consulta/reportes de grados.....	65
7.1.6 Pantalla de menú ayuda.....	67
7.2 Diseño de reportes.....	69
7.2.1 Reporte de matrículas general	69
7.2.2 Reporte de matrículas por curso	71
7.2.3 Reporte de notas trimestrales	73
7.2.4 Reportes de notas parciales	75
7.2.5 Reporte de notas finales	77
7.2.6 Reporte de exámenes de grado.....	79
7.2.7 Reporte de notas de graduación.....	81

CAPÍTULO 8.

8. DIAGRAMA DE CLASES

8.1 Diagrama de clases modulo matriculación y control de notas	1
8.1.1 Clase cupo	2
8.1.2 Clase Inscripción	3
8.1.3 Clase matrículas	4
8.1.4 Clase estudiante	5
8.1.5 Clase retirados	6
8.1.6 Clase notas _parciales.....	7
8.1.7 Clase Det_Not_Parciales.....	8
8.1.8 Clase Notas_Examen_Grado.....	9
8.1.9 Clase Det_Not_Exa_Grados.....	10
8.1.10 Clase Notas_Finales.....	11
8.1.11 Clase Det_Not_Finales.....	12
8.1.12 Clase Notas_Grado.....	13
8.1.13 Clase Det_Not_Grados.....	14
8.1.14 Clase Materias_Grado.....	15
8.1.15 Clase CabPromAnual.....	16
8.1.16 Clase DetPromAnual.....	17
8.1.17 Clase DetalleProm.....	18
8.2 Diagrama de paquetes.....	19
8.3 Diagrama de diseño en capas.....	20

CAPÍTULO 9

9. DIAGRAMAS ORIENTADOS AL SISTEMA.

9.1 Diagramas de casos de uso	1
9.1.1 Proceso de matriculación	1
9.1.2 Proceso de control de notas	1
9.2 Diagramas de estado.....	2
9.2.1 Para matriculación	2
9.2.2 Para control de notas.....	2

9.3 Diagramas de actividades	3
9.3.1 Para Inscripción	3
9.3.2 Para notas de materia de grado	4
9.3.3 Para cupos	5
9.4 Diagramas de secuencia	6
9.4.1 Proceso de matriculación	6
9.4.2 Registro de materias para exámenes de grado.....	7
9.4.3 Inscripciones de estudiantes	8
9.4.4 Registro de notas de las materias de grado	9
9.4.5 Registro de estudiante	10
9.4.6 Registro de notas parciales	11
9.4.7 Registro de cupos	12
9.5 Diagramas de colaboración.....	13
9.5.1 Consulta de estudiantes.....	13
9.5.2 Consulta de cupos	13
9.5.3 Consulta de notas parciales	14
9.5.4 Consulta de notas de materias de grado	14
9.5.5 Consulta de inscripción.....	15
9.5.6 Consulta de matrícula	15
9.5.7 Consulta de materias de grado.....	16

CAPÍTULO 10

10. DEFINICION DE LAS CLASES	1
10.1 Clase estudiante.....	2
10.2 Clase cupo.....	5
10.3 Clase usuario	7
10.4 Clase matriculas	8
10.5 Clase inscripción	10
10.6 Clase retirados.....	12
10.7 Clase notas_grado	13
10.8 Clase notas parciales.....	16
10.9 Clase notas_finales	19
10.10 Clase materias	22
10.11 Clase tipo_espe	25
10.12 Clase tipo_combo.....	26
10.13 Clase cabpromanual	27



CAPÍTULO 1.
GENERALIDADES.

1 GENERALIDADES.

1.1 INTRODUCCIÓN.

Con este manual, los responsables del mantenimiento del sistema de matriculación y control de notas estarán en capacidad de:

- Mantener cada tabla con datos actualizados de manera oportuna.
- Mostrar datos del personal administrativo que trabajará en el sistema.
- Mostrar notas de todos los estudiantes de acuerdo a los criterios desarrollados.
- Controlar los ingresos de información de cada uno de los cursos y paralelos de la institución que aplique este sistema.

Como punto adicional al sistema de matriculación y notas, se realiza por medio de una conexión con un manejador de base de datos SQL, para de esta manera acceder a todas las tablas que contendrán la información almacenada de los estudiantes durante el proceso de registro de matrículas y notas.

1.2 ANTECEDENTES.

La Unidad Educativa “JOLG” fue fundada en el año de 1985 por el Prof. Carlos Solórzano quien empezó con la construcción de 3 pabellones, y también con una oficina para el personal administrativo. Actualmente se encuentra ubicada en el centro de Salinas, brindando a la juventud una educación de calidad.

Las actividades principales que realizan son:

- ♦ Proceso de matriculación de estudiantes.
- ♦ Planificación de materias, exámenes de grado, actividades anuales.
- ♦ Registro de notas parciales, trimestrales, finales, supletorios y de graduación.
- ♦ Pagos de matrículas, etc.

Nunca se imaginaron que hoy en día se convertirían en una de las principales instituciones con mayor número de estudiantes a nivel peninsular, manteniéndose acorde a las exigencias de los padres de familia que están satisfechos con la ardua labor que realiza cada año dicha institución, en formar excelentes bachilleres.

El Rector es el Lcdo. Jorge Vásquez Parrales, cuenta con un personal administrativo y docente capacitado en cada área.

1.3 SISTEMA ACTUAL DE LA UNIDAD EDUCATIVA.

Actualmente, la Unidad Educativa “JOLG” maneja un sistema manual, lo que significa que no tiene un control computarizado de sus actividades.

Según asegura el rector, en el ámbito económico se mantiene en un rango promedio. Pero el mayor problema que enfrenta es no disponer de una manera inmediata la información, ya que ésta se encuentra anotada en carpetas, cuadernos, libros de actas, etc.

Uno de los inconvenientes de esta unidad educativa es que el proceso de matriculación de los estudiantes tarda mucho, puesto que la secretaría lo realiza manualmente. Y esto conlleva a que muchos representantes no se encuentran conformes con la organización y lentitud del sistema.

Además, cuando la secretaría registra notas parciales y trimestrales que le entregan todos los profesores por cada asignatura que dictan en los correspondientes cursos, debe verificar minuciosamente las actas y revisar posibles errores si hubiese en las mismas. Esto implica que la secretaría se atrase en realizar otras actividades como redactar oficios solicitados por rectorado, etc.

En el momento que el profesor entrega notas finales por materia, es muy tedioso tener que registrar los promedios de los estudiantes por asignatura, y obtener luego resultados de aprobación o pérdida del año lectivo, y supletorios. Lo que significa que tardará demasiado en realizar este tipo de reporte y con la preocupación de cometer errores en los cálculos finales.

El peor problema que se tiene es el de poder ubicar actas correspondientes a notas trimestrales, finales o de supletorios de años lectivos anteriores para consultas, debido a que están en libros archivados según el año de manera secuencial, lo que ocasiona pérdida de tiempo para la secretaría y para el personal docente que a veces, requiere de este tipo de información.

Por otra parte, el registro de exámenes de grado y después obtener notas de graduación al final de cada año lectivo, no es tan sencillo. Puesto que también se necesita promediar notas de 1ero. a 5to. curso.

En fin la administración que realizan, no satisface completamente los requerimientos de los padres de familia principalmente, y lo que es mas, no está actualizado en cuanto a la tecnología.

1.4 DEFINICIÓN DEL PROBLEMA ACTUAL.

A través del análisis y trabajo minucioso que se ha realizado sobre el funcionamiento de esta institución se detectó que existen algunos problemas, los mismos que mencionaremos a continuación:

1.4.1 Problemas organizacionales.

CAUSAS	EFFECTOS
<ul style="list-style-type: none"> ♦ No hay organización del personal de trabajo. 	<ul style="list-style-type: none"> ♦ Desacuerdo entre el personal. ♦ Distorsión en el desarrollo del trabajo.
<ul style="list-style-type: none"> ♦ No existe coordinación en las labores que realizan manualmente. 	<ul style="list-style-type: none"> ♦ Confusión en el tratamiento de información por falta de coordinación.
<ul style="list-style-type: none"> ♦ No está establecido el horario correcto de atención a los padres de familia y personal docente. 	<ul style="list-style-type: none"> ♦ Los profesores y padres de familia no están satisfechos porque no le brindan atención adecuada.

1.4.2 Problemas de procesos.

CAUSAS	EFFECTOS
<ul style="list-style-type: none"> ♦ No obtiene de forma inmediata la información detallada de alumnos matriculados en el plantel. 	<ul style="list-style-type: none"> ♦ Existe una pérdida de tiempo al realizar un informe.
<ul style="list-style-type: none"> ♦ No existen control adecuado de las notas parciales, trimestrales, finales y supletorios. 	<ul style="list-style-type: none"> ♦ Se dificulta el trabajo, siendo más lenta la labor.
<ul style="list-style-type: none"> ♦ Se lleva el control de datos en carpetas, cuadernos, etc. Es decir que la información se maneja manualmente. 	<ul style="list-style-type: none"> ♦ Falta de seguridad en guardar la información.

1.4.3 Problemas tecnológicos.

CAUSAS	EFFECTOS
<ul style="list-style-type: none"> ♦ No existe un sistema de cómputo. 	<ul style="list-style-type: none"> ♦ Estar atrasados en cuanto a avances tecnológicos se refiere
<ul style="list-style-type: none"> ♦ No hay computadoras para almacenar información. 	<ul style="list-style-type: none"> ♦ Toda la información sufre un proceso manual para su almacenamiento.

1.5 SOLUCIÓN PROPUESTA.

Con el avance en la infraestructura de las máquinas al servicio del hombre, nuestros conocimientos y la capacitación de su personal lograremos el cambio necesario que requiere su institución. Entre las soluciones que le ofrecemos mencionamos las siguientes:

1.5.1 Soluciones organizacionales.

PROBLEMAS	SOLUCIONES
♦ No hay organización del personal de trabajo.	♦ Llegar a un acuerdo con el personal para una organización en cada área de trabajo.
♦ No existe coordinación en las labores que realizan manualmente.	♦ Coordinar el sistema que se maneja.
♦ No está establecido el horario correcto de atención a los padres de familia y personal docente.	♦ Establecer el horario adecuado de atención para profesores y representantes de los estudiantes.

1.5.2 Soluciones de procesos.

PROBLEMAS	SOLUCIONES
♦ No obtiene de forma inmediata la información detallada de alumnos matriculados en el plantel.	♦ Realizar reportes de información específica e inmediata de la entidad.
♦ No existen control adecuado de las notas parciales, trimestrales, finales y supletorios.	♦ Obtener registros de notas en el tiempo requerido.
♦ Se lleva el control de datos en carpetas, cuadernos, etc. Es decir que la información se maneja manualmente.	♦ Almacenar en archivos los datos.

1.5.3 Soluciones tecnológicas.

PROBLEMAS	SOLUCIONES
♦ No existe un sistema de cómputo.	♦ Implementación del sistema de matriculación y notas.
♦ No hay computadoras para almacenar información en departamentos necesarios.	♦ Implementar el uso de computadoras para obtener resultados óptimos y reales.

1.6 PERSONAL NECESARIO PARA DESARROLLAR EL SISTEMA.

Este manual está elaborado como un soporte para el desarrollo y mantenimiento de la operación del sistema. Entre las personas que tendrán la responsabilidad de realizar estas tareas se encuentran:

- Analista de Sistema.
- Programadores encargados.
- Personal con conocimientos de Análisis y/o Programación de Sistemas.

1.7 HARDWARE REQUERIDO.



Servidor

Microprocesador	PENTIUM IV
Velocidad	2.6 GHZ
Arquitectura del BUS	PCI 64 bits
Memoria RAM	256 MB
Memoria Caché	512 KB
Memoria de Video	8 MB
Disco Duro	80 GB
Tipo de Monitor	SVGA 15"
Unidad de disquete	1.44 MB
Teclado	101 Teclas
Tarjeta de Video	Incorporado
Tarjeta de Red	3 COM
Tarjeta de Sonido	Incorporado
CD ROM	56 X

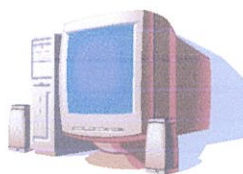

Estación de Trabajo

Microprocesador	PENTIUM III
Velocidad	1.5 GHZ
Arquitectura del BUS	PCI 64 bits
Memoria RAM	256 MB
Memoria Caché	512 KB
Memoria de Video	4 MB
Disco Duro	40 GB
Tipo de Monitor	SVGA 15"
Unidad de disquete	1.44 MB
Teclado	101 Teclas
Tarjeta de Red	3 COM
Teclado/Mouse	PS/2
Parlantes	180 Wats.



Impresora

Características
Cualquier tipo de impresora de alta resolución, mínimo 360 x 360 DPI.

1.8 ENTRENAMIENTO DEL PERSONAL.

Previo a la etapa de implementación del sistema de matriculación y control de notas el personal será capacitado, por analistas y programadores, esto les servirá para el uso correcto del módulo, y permitirá obtener resultados óptimos permitiendo ingresar correcta y adecuadamente los datos necesarios.

Esta capacitación se realizará todos los fines de semana, específicamente, los días sábados durante 2 horas por 2 semanas. La cual consistirá en varias etapas, que serán:

- ✓ Introducción al Sistema Operativo Windows XP.
- ✓ Objetivos del servicio del Administrador de Base de Datos (DBMS).
- ✓ Introducción a Microsoft SQL Server 2000.
- ✓ Introducción al Módulo de Matriculación y Control de Notas.
- ✓ Seguridad de Módulo de Matriculación y Control de Notas.
- ✓ Manejo del Módulo de Matriculación y Notas.






1.10 UBICACIÓN DE PERSONAL Y EQUIPOS.

El lugar donde se debe ubicar el computador que contiene el sistema de matriculación y control de notas será:

- En los departamento de secretaría y rectorado.

Deberá además tener las siguientes características.

- Amplio.
- Con facilidad de acceso al departamento de colecturía.
- Ventilación adecuada.
- Ambiente acogedor.
- Con iluminación moderada.

1.11 ORGANIZACIÓN DE ESTE MANUAL.

El manual representa cada tarea realizada durante el análisis y desarrollo de las actividades para la culminación del sistema, explica el detalle de cada acción realizada para dar un mejor entendimiento al usuario que manejará el sistema.



CAPÍTULO 2.

DIAGRAMA GENERAL DEL SISTEMA.

2 DIAGRAMA GENERAL DEL SISTEMA.

2.1 DIAGRAMA GENERAL DEL SISTEMA.

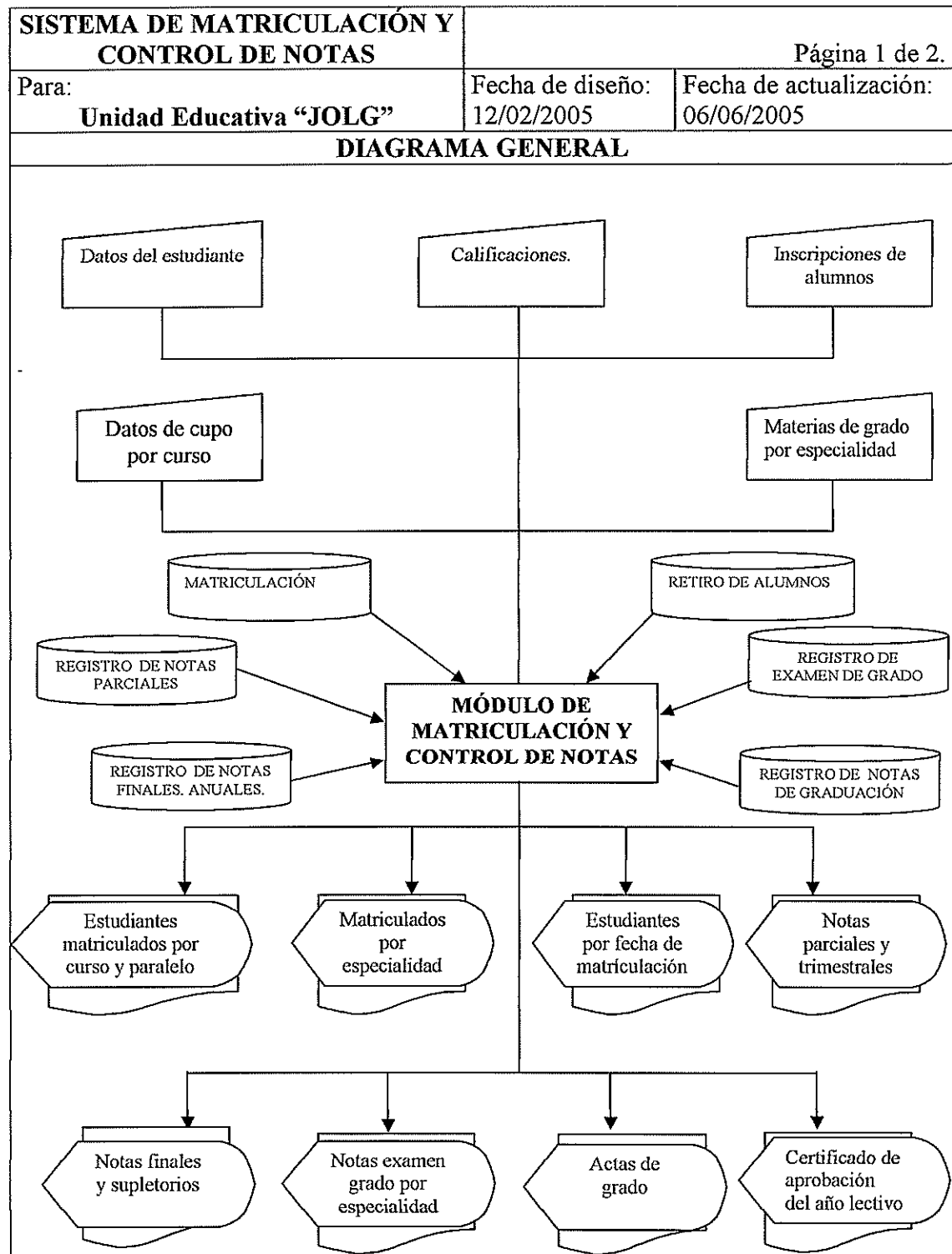

2.1.1 Narrativa del Diagrama General del Módulo.

SISTEMA DE MATRICULACIÓN Y CONTROL DE NOTAS VERSION 1.0.	Página 2 de 2.	
Para: Unidad Educativa "JOLG"	Fecha de diseño: 12/02/2005	Fecha de actualización: 06/06/2005
Narrativa del Diagrama General. <ul style="list-style-type: none">♦ El Diagrama general refleja los ingresos de información necesaria para realizar el proceso de matriculación y control de notas.♦ Procesos de búsqueda de los resultados ingresados tales como: matriculación de estudiantes.♦ Consultas y reportes de estudiantes, notas trimestrales, finales, supletorios. Y además informes importantes como: exámenes de grado y notas de graduación.		



CAPÍTULO 3.
DIAGRAMA
JERÁRQUICO DEL
SISTEMA.

3 DIAGRAMA JERÁRQUICO DEL SISTEMA.

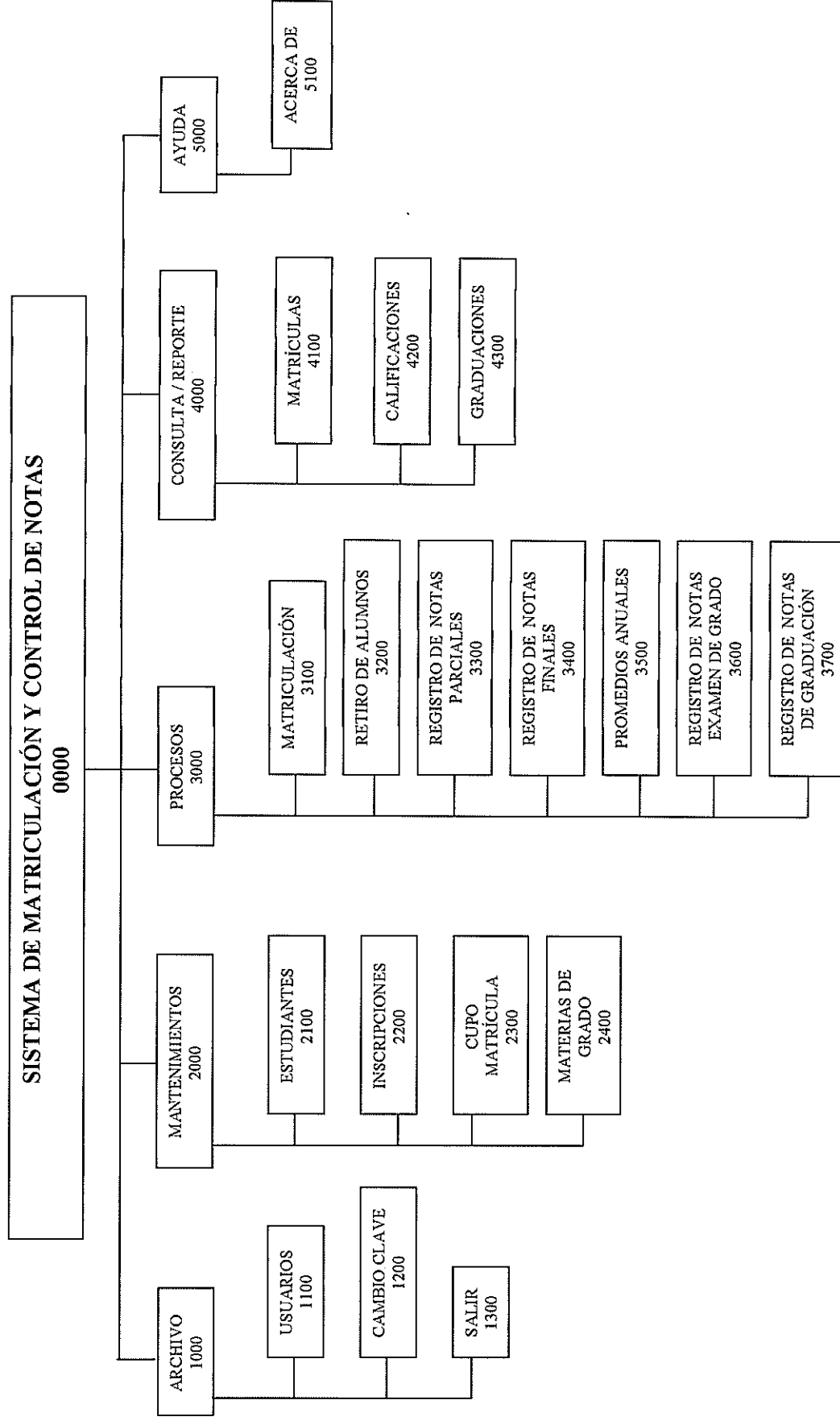

3.1 MENÚ GENERAL DEL MÓDULO DE MATRICULACIÓN Y CONTROL DE NOTAS.

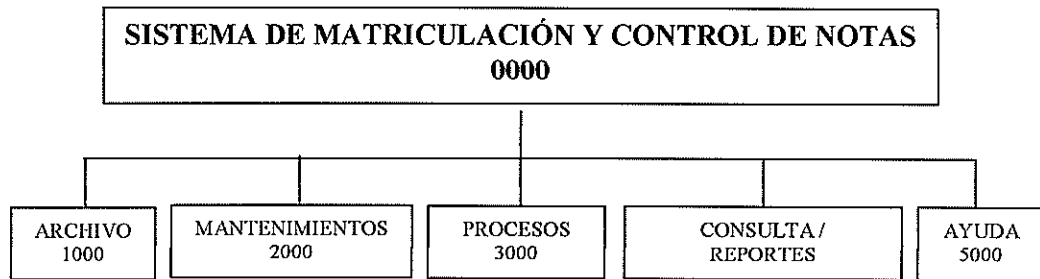

3.1.1 Sistema de Matriculación y Control de Notas (0000).

Este sistema permite enlazar todas las posibles opciones de mantenimiento, procesos, consultas y reportes.

3.1.2 Archivo (1000).

Permite crear usuarios, cambio de clave, y salir del sistema mediante la opción Salir.

3.1.3 Mantenimientos (2000).

Permite ingresar, guardar, modificar y eliminar los datos de entrada del registro.

3.1.4 Procesos (3000).

Realiza operaciones automáticas en el registro de notas, parciales, trimestrales, finales y supletorios.

3.1.5 Consultas / Reportes (4000).

Facilita consultas de estudiantes matriculados, calificaciones y graduación.

3.1.6 Ayuda (5000).

Se describe como funciona el sistema, y quienes lo elaboraron.

4. ESTANDARIZACIÓN DE FORMATOS.

4.1 FORMATOS PARA ALMACENAMIENTO DE INFORMACIÓN.

4.1.1 Nombre de la base de datos.

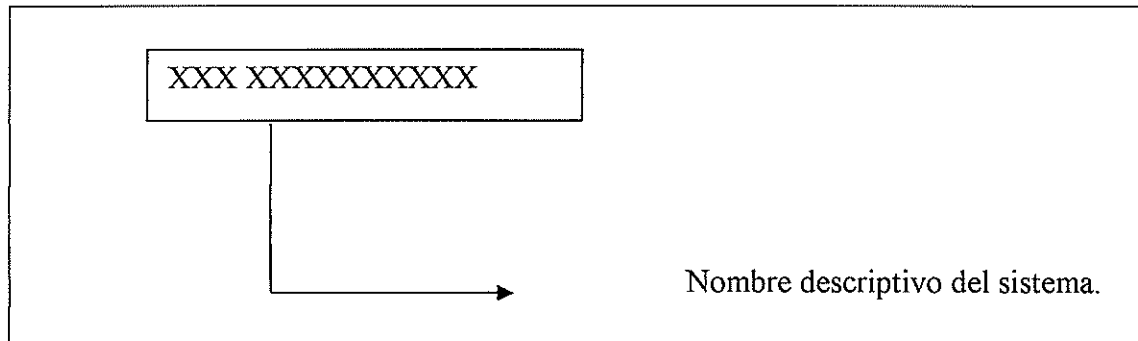

Ejemplo:

Académico
(Sistema Académico)

4.1.2 Nombre de las tablas.

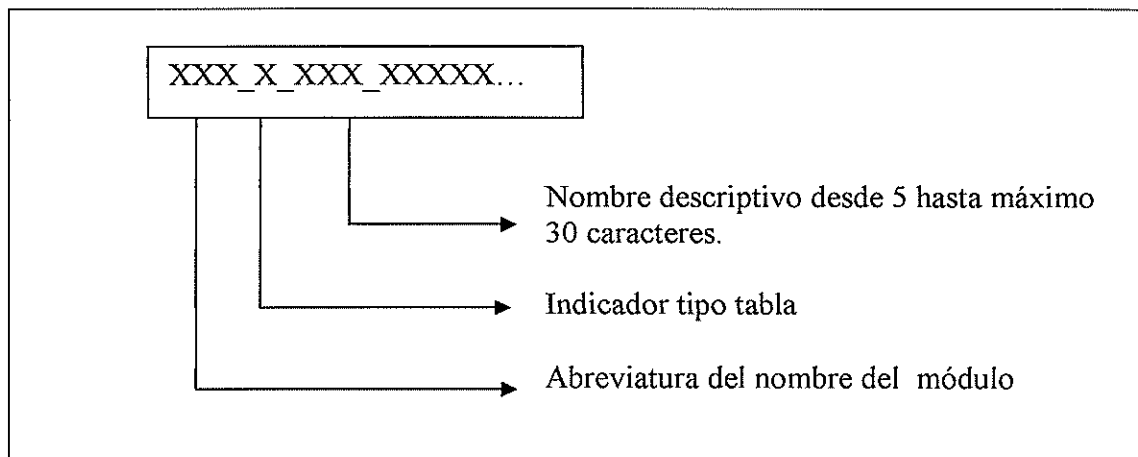

Indicador Tipo de Tabla.

T = Transacción
M = Maestra
H = Histórica
P = Parámetro
E = Temporal
R = Relacional

Ejemplo:

MYN_M_ESTUDIANTE
(Tabla maestra de Estudiante)

4.1.3 Nombre de campos.

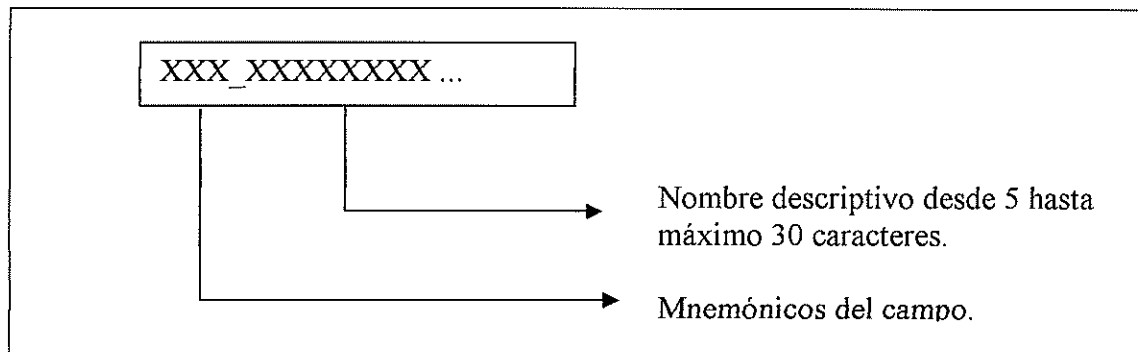

Ejemplo:

est_codigo
(Código del Estudiante)

Mnemónico del Campo:

Mnemónicos	Significado
abr	Abreviatura
año	Año
ape	Apellido
cnt	Cantidad
cas	Casilla
cod	Código
cnd	Condición
des	Descripción
dir	Dirección
ema	Email
est	Estudiante
fax	Fax
fec	Fecha
hor	Hora
lin	Línea
mes	Mes
nom	Nombre
num	Número
obs	Observación
psw	Password
pbx	PBX
ruc	R.U.C.
Tel	Teléfono
tip	Tipo
tot	Total
usu	Usuario
val	Valor
sim	Símbolo

4.1.4 Nombre de claves primarias.

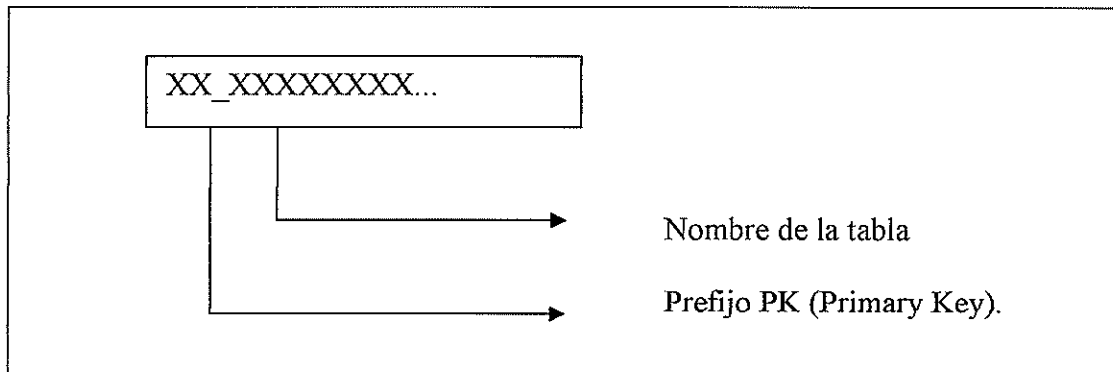

Ejemplo:

pk_estudiante
(Clave primaria de la tabla estudiante)

4.1.5 Nombre de claves foráneas.

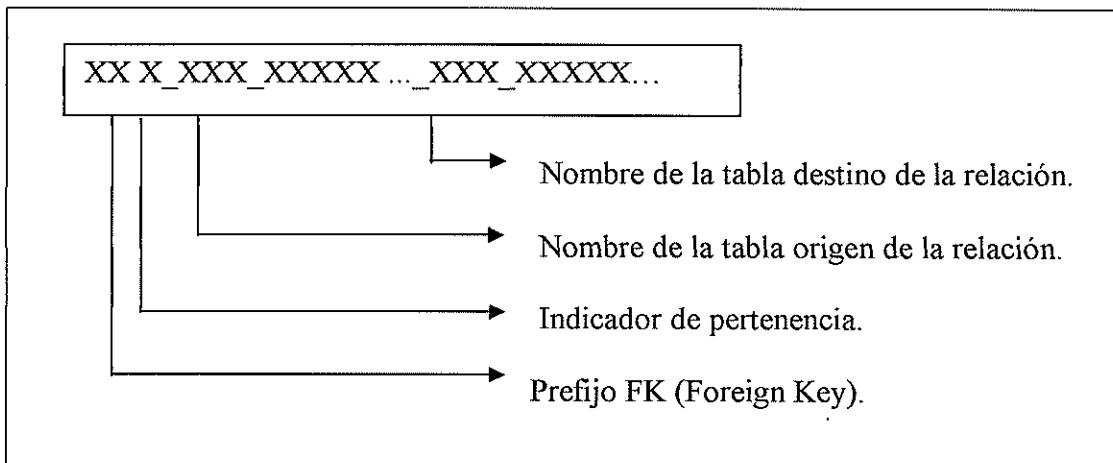

Indicadores de Ubicación:

P = Pertenece a la clave primaria.
N = No Pertenece a la clave primaria.

Ejemplo:

fk_crs_codigo
(Clave Foránea de curso)

4.1.6 Nombre de índices.

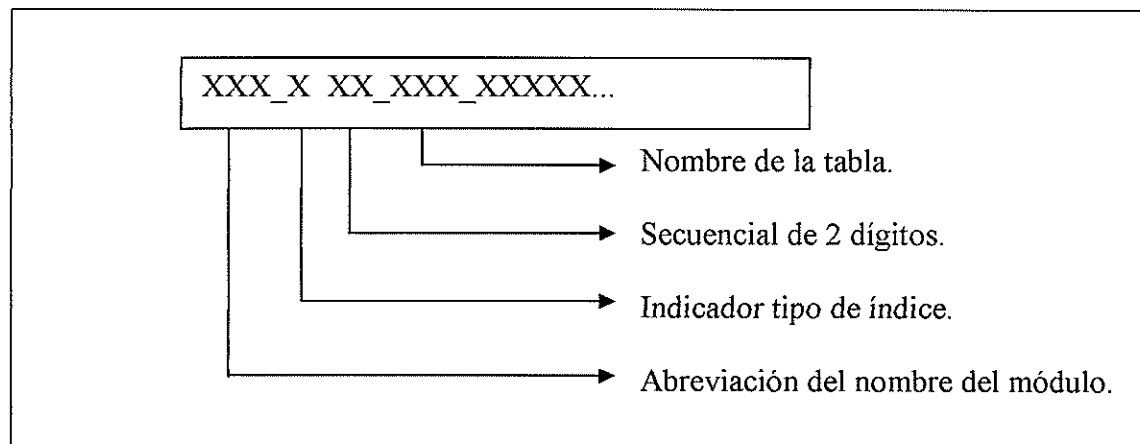

Indicador Tipo de Índice:

- C = Clustered (Agrupado)
- N = No Clustered (No Agrupado)

4.1.7 Nombre de Vistas.

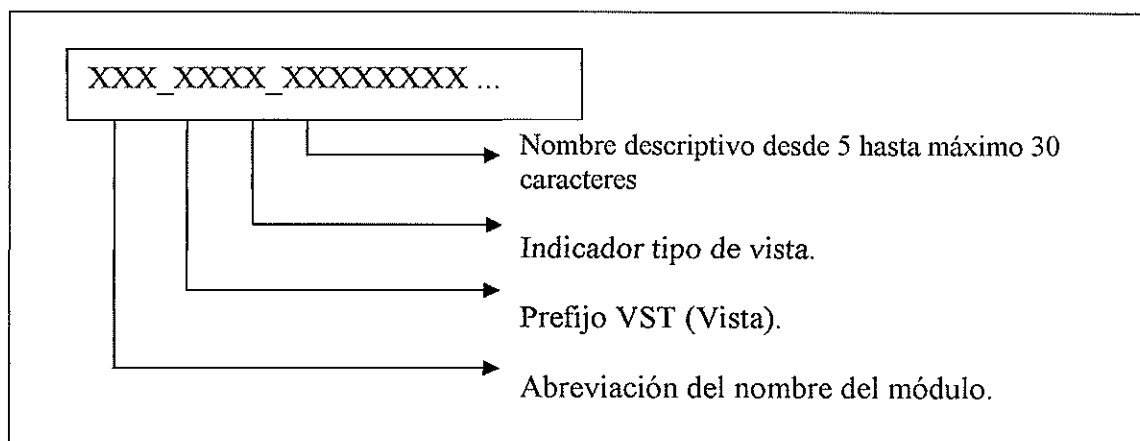

Indicador Tipo de Vista:

- C = Consulta
- M = Mantenimiento

4.1.8 Nombre de store procedures

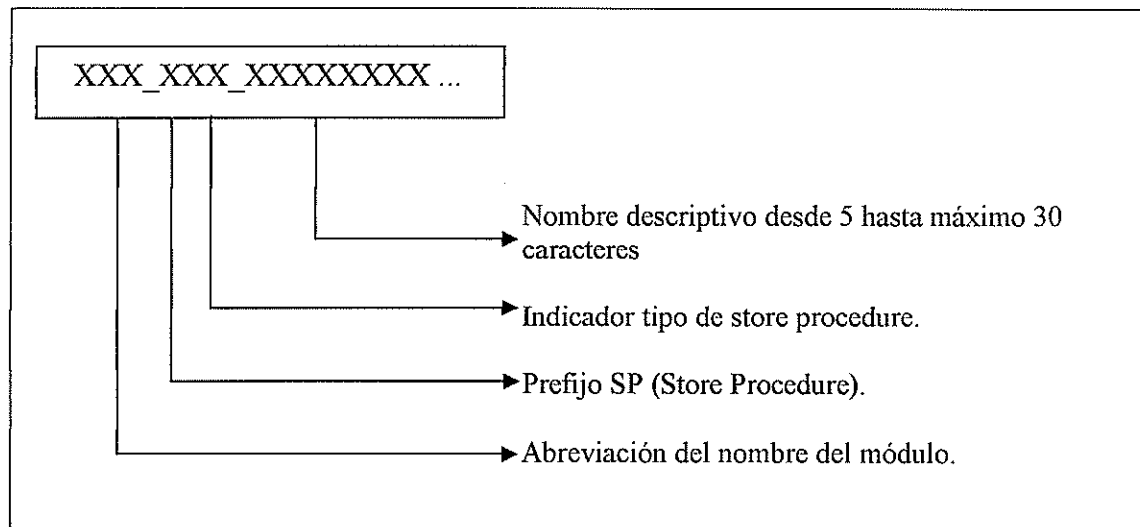

Indicador Tipo de Store Procedure:

C = Consulta

P = Proceso

M = Mantenimiento

Ejemplo:

myn_spm_grabarEstudiante
(Procedimiento almacenado de mantenimiento grabar estudiante)

4.1.9 Nombre de triggers.

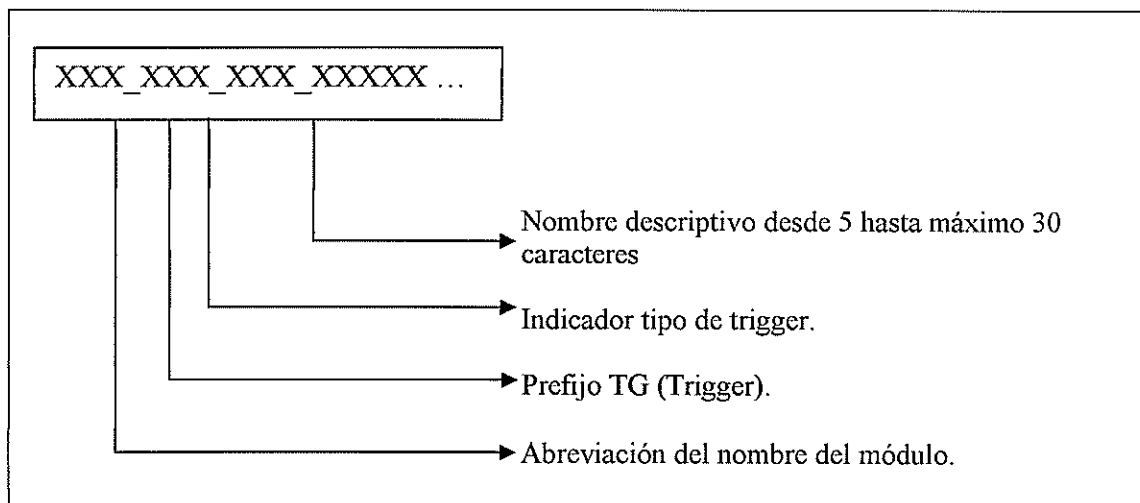

Indicador Tipo de Trigger:

I = Insertar

U = Actualizar

E = Eliminar

4.2 FORMATOS PARA AMBIENTE GRÁFICO.

4.2.1 Nombre lógico y físico de formularios.

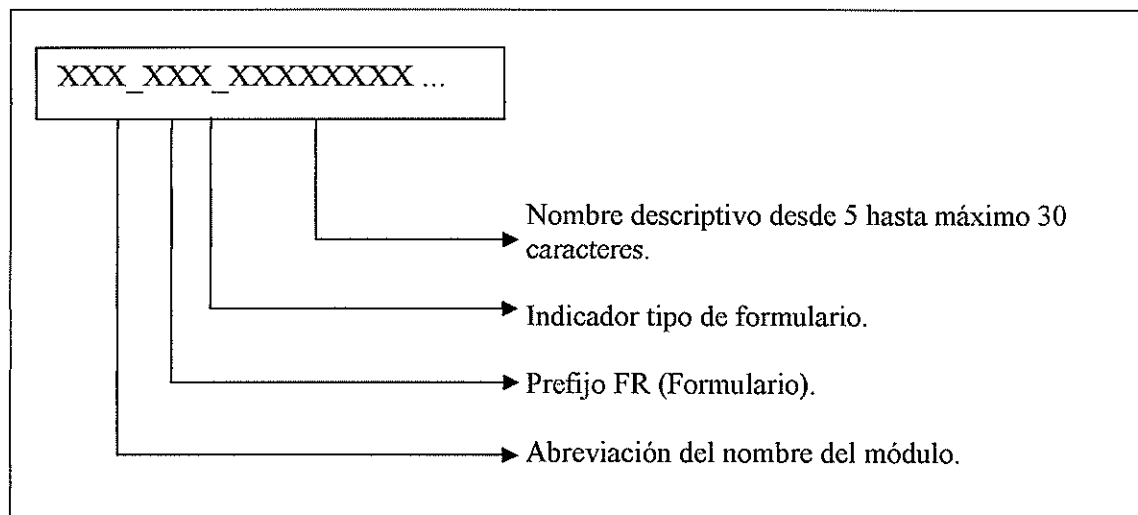

Indicador Tipo de Formulario:

- F = MDI Form (Formulario Principal)
- M = Mantenimiento
- P = Proceso
- C = Consultas/Reportes
- A = Ayuda

Ejemplo:

MYN_FRM_CUPOS

Formulario del módulo de matriculación para mantenimiento de cupos de estudiantes.

4.2.2 Nombre de controles.

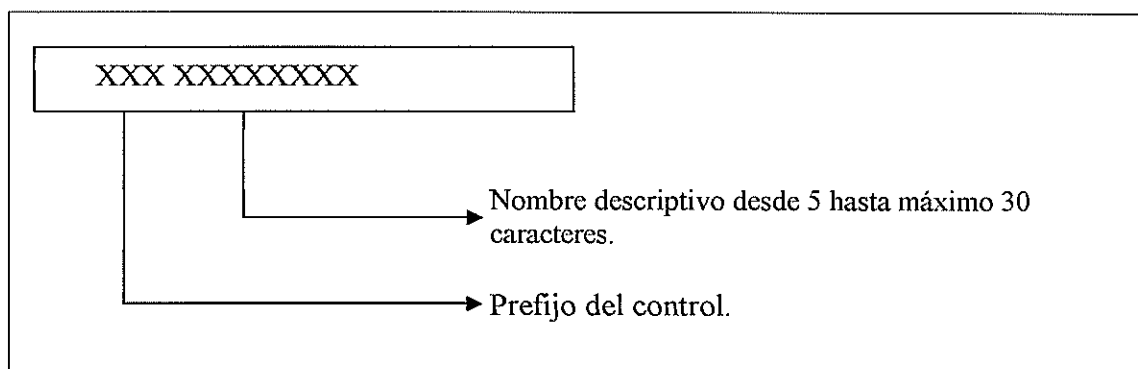

Ejemplo:

(cboSeccion)
Combo de sección.

Prefijo del Control:

Control	Prefijo
JCalendar	cal
JComboBox	cbo
JButton	btn
Check box	chk
JList Box	dir
Jframe	fra
JGrid	grd
JScroll Bar	sba
JImage	img
JLabel	lbl
JListBox	lst
JMenu Bar	mnu
JTable	tbl
JRadioButton	rbt
JPanel	pnl
JProgressBar	prb
JText Field	txt
JToolBar	tbr

4.2.3 Nombre de procedimientos y funciones.

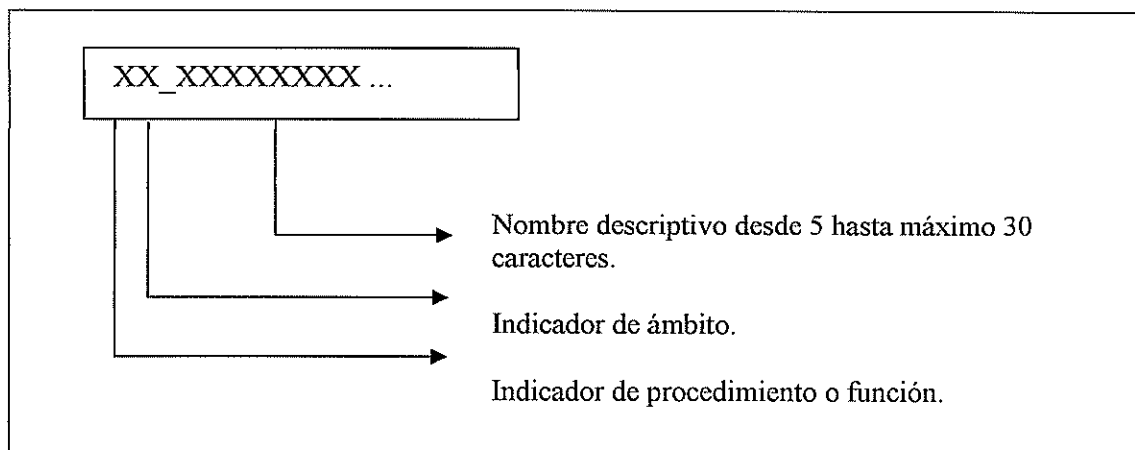

Indicador de Procedimiento o Función:

P = Procedimiento
F = Función

Indicador de Ámbito:

G = Global
L = Local

Ejemplo:

(fl_totalAlumnos)
Función de ámbito local, que devuelve total alumnos matriculados.

4.2.4 Nombre de reportes.

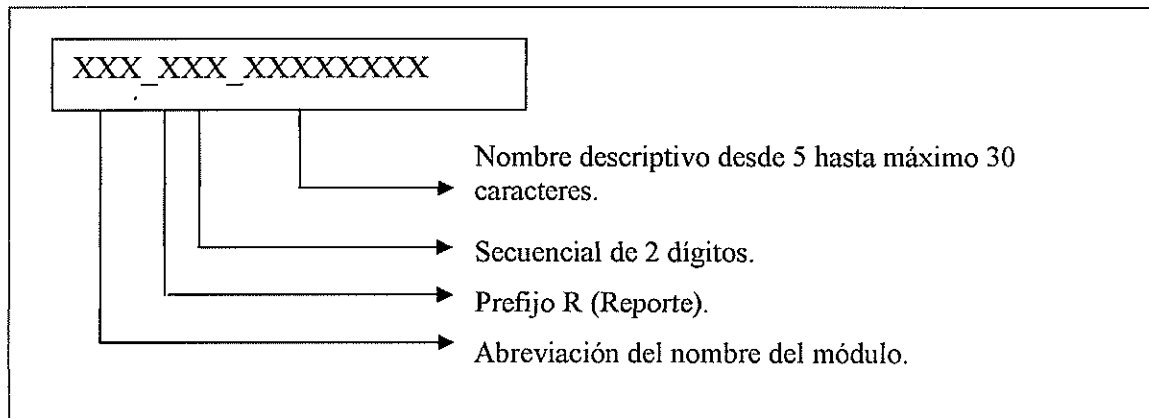

Ejemplo:

(MYN_R01_NOTATRIMESTRAL)

Reporte número 01 del módulo de matriculación, de notas trimestrales.

4.2.5 Nombre de módulos.

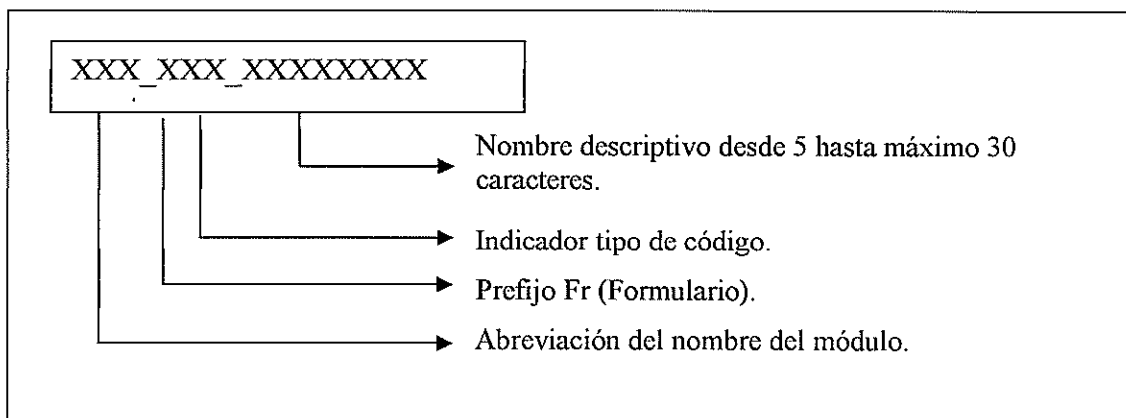

Indicador Tipo de Código:

M = Mantenimientos

P = Procedimientos

A = Consulta/Ayuda

C = Criterios

Ejemplo:

(myn_frm_Estudiante)

Módulo para mantenimiento de estudiante.

4.2.6 Nombre de variables.

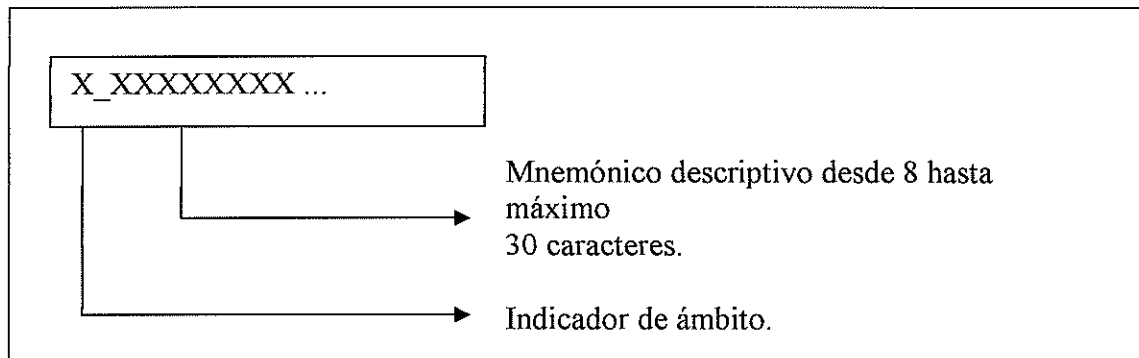

Indicador de Ámbito:

G = Global

L = Local

Ejemplo:

I_notal
(Variable local nota 1)

4.2.7 Nombre de módulos de clase.

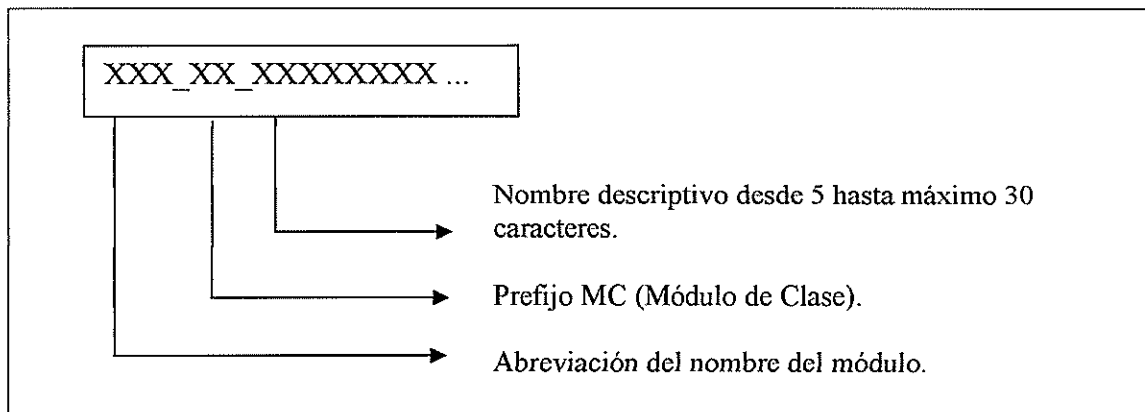

Ejemplo:

(myn_mc_procedimientosCupo)
Módulo de clase de matriculación, de mantenimiento.

4.2.8 Nombre de variables de clase.

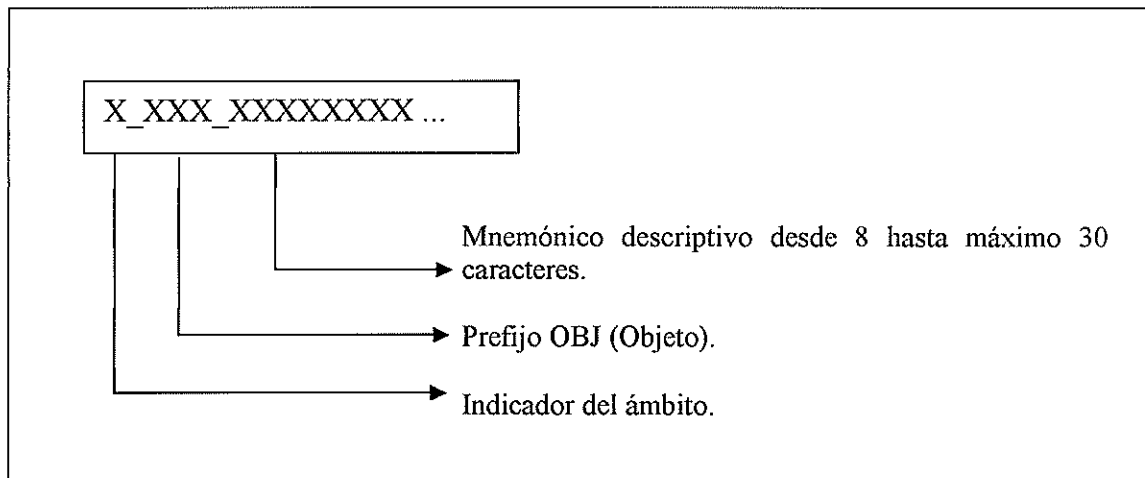

Indicador de Ámbito:

G = Global

L = Local

Ejemplo:

(g_obj_cn)
Variable global para la conexión.

4.2.9 Propiedades, métodos y eventos de la clase.

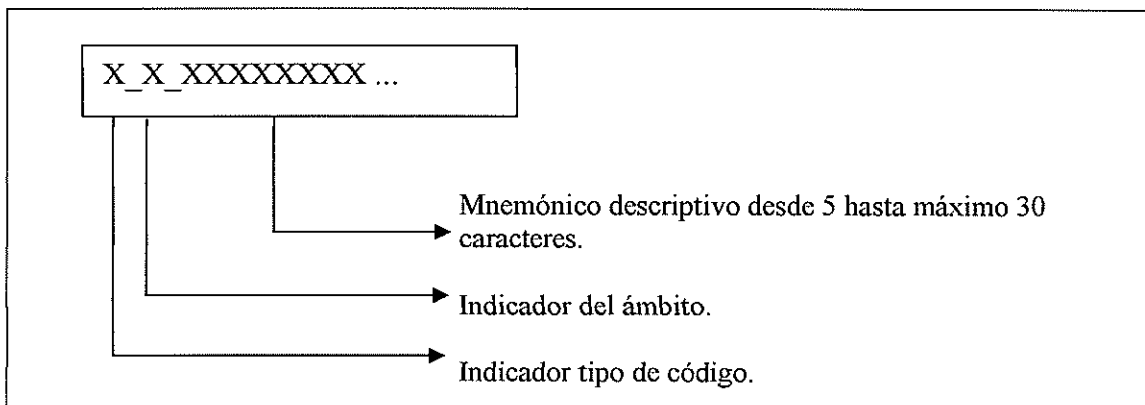

Indicador Tipo de Código:

P = Propiedad

M = Método

E = Eventos

Indicador de Ámbito:

P = Public

R = Private

F = Friend

T = Protected

Ejemplo:

(er_evtComboParalelo)
Evento privado combo paralelo

4.3 RUTAS

4.3.1 Rutas para desarrollo.

Para trabajar en el desarrollo de cada sistema, debe crear la siguiente ruta:

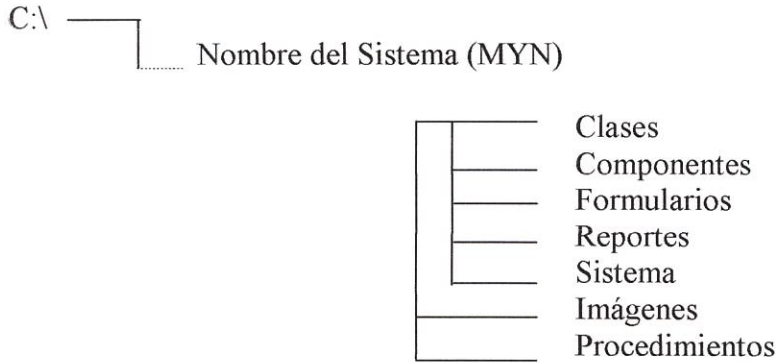

Ejemplo:

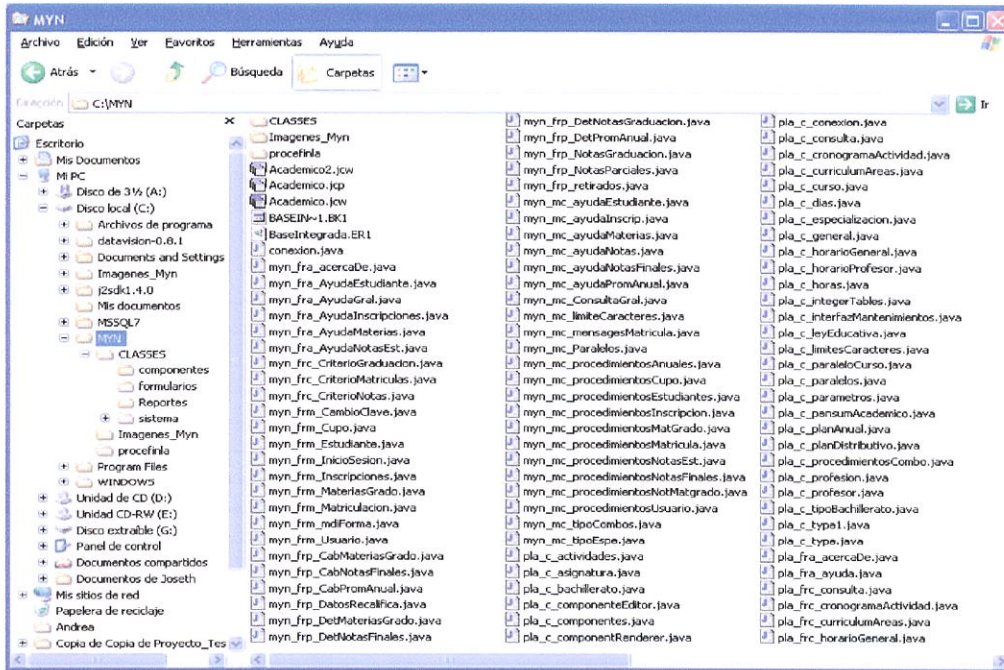

4.4 RUTAS PARA INSTALACIÓN.

Para trabajar en el desarrollo de cada sistema, debe crear la siguiente ruta:

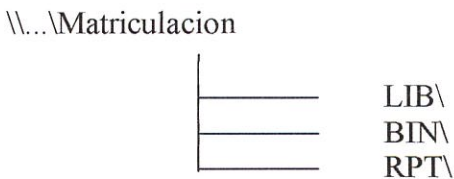

CAPÍTULO 5.

MODELO ENTIDAD RELACIÓN.





CAPÍTULO 6.

DISEÑO DE ARCHIVOS.

6 DISEÑO DE ARCHIVOS.

6.1 TABLA MYN_M_USUARIO.

SISTEMA MATRICULACIÓN Y CONTROL DE NOTAS VERSIÓN 1.0		Pág. 1/1					
		Fecha/Diseño: 12/02/2005	Fecha/Última Actualización: 06/06/2005				
Para: UNIDAD EDUCATIVA "JOLG"		Autores: Ligia Yagual, Olga Lara, Joseth Ramírez, Galo Quirumbay.					
Base de Datos: SBD MATRICULA	Nombre de Tabla: MYN_M_USUARIO	Tipo: MANTENIMIENTO			Long.Reg: 77		
Descripción: Tabla de mantenimiento para almacenar datos del usuario que operarán el sistema.							
DESCRIPCIÓN DEL REGISTRO							
No.	NOMBRE	TIPO	LONG.	DESCRIPCIÓN	PK	FK	OB
1.	pk_usuario	numeric	5	Código de usuario	✓		✓
2.	usu_perfil	numeric	1	Perfil del usuario			✓
3.	usu_nombre	varchar	30	Nombre de usuario			✓
4.	usu_apellido	varchar	30	Apellido de usuario			✓
5.	usu_clave	varchar	10	Clave del usuario			✓
6.	usu_estado	numeric	1	Estado del usuario			✓
Definición: 1. PK Clave Primaria 2. FK Clave Foránea 3. OB Obligatoriedad de campo 4. Tipo de dato. 5. PK_MYN_M_USUARIO(pk_usuario)PK							

6.2 TABLA MYN_M_CUPOS.

SISTEMA MATRICULACIÓN Y CONTROL DE NOTAS VERSIÓN 1.0		Pág. 1/1					
Fecha/Diseño: 12/02/2005		Fecha/Última Actualización: 06/06/2005					
Para: UNIDAD EDUCATIVA "JOLG"		Autores: Ligia Yagual, Olga Lara, Joseth Ramírez, Galo Quirumbay.					
Base de Datos: SBD MATRICULA	Nombre de Tabla: MYN_M_CUPOS	Tipo: MANTENIMIENTO				Long.Reg: 43	
Descripción: Tabla de mantenimiento para almacenar los cupos disponibles al momento de matricular.							
DESCRIPCIÓN DEL REGISTRO							
No.	NOMBRE	TIPO	LONG.	DESCRIPCIÓN	PK	FK	OB
1.	pk_cupo	numeric	5	Código de cupos	✓		✓
2.	cup_paralelo	numeric	5	Código de paralelo			✓
3.	cup_añoini	numeric	4	Año inicio registro			✓
4.	cup_año-fin	numeric	4	Año fin de registro			✓
5.	cup_fecha	datetime		Fecha del registro			✓
6.	cup_curso	numeric	5	Curso			✓
7.	cup_especialidad	numeric	5	Especialidad			✓
8.	cup_seccion	numeric	1	Cupo por secciones			✓
9.	cup_cupo	numeric	5	Código de cupo			✓
10.	cup_dispone	numeric	5	Cupo disponible			✓
11.	cup_estado	numeric	1	Estado de cupo			✓
12.	fk_cur_codigo	numeric	3	Por PLA_T_PARCURSO		✓	
Definición: 1. PK Clave Primaria 2. FK Clave Foránea 3. NL Obligatoriedad de campo, 4Tipo de dato. 5 MYN_M_CUPOS(pk_cupo) PK 6 PLA_T_PARCURSO(fk_cur_codigo)FK							

6.3 TABLA MYN_M_INSCRIPCION.

SISTEMA MATRICULACIÓN Y CONTROL DE NOTAS VERSIÓN 1.0		Pág. 1/1					
		Fecha/Diseño: 12/02/2005	Fecha/Última Actualización: 06/06/2005				
Para: UNIDAD EDUCATIVA "JOLG"		Autores: Ligia Yagual, Olga Lara, Joseth Ramírez, Galo Quirumbay.					
Base de Datos: SBD_MATRICULA	Nombre de Tabla: MYN_M_INSCRIPCION	Tipo: MANTENIMIENTO	Long.Reg: 126				
Descripción: Tabla de mantenimiento para almacenar las inscripciones de estudiantes aspirantes a ingresar a la unidad educativa.							
DESCRIPCIÓN DEL REGISTRO							
No.	NOMBRE	TIPO	LONG.	DESCRIPCIÓN	PK	FK	OB
1.	pk_inscripcion	numeric	3	Código de inscripción	✓		✓
2.	ins_curso	numeric	5	Código del curso a inscribir.			✓
3.	ins_añoini	numeric	4	Año lectivo actual			✓
4.	ins_año fin	numeric	4	Año lectivo siguiente			✓
5.	ins_seccion	numeric	1	Sección del curso			✓
6.	ins_especialidad	numeric	5	Especialidad			✓
7.	ins_fecha ins	datetime		Fecha de inscripción			✓
8.	ins_nombres	numeric	30	Nombre del aspirante			✓
9.	ins_apellidos	varchar	30	Apellidos del aspirante			✓
10.	ins_repre	varchar	30	Nombre del representante			✓
11.	ins_telefono	varchar	10	Teléfono del aspirante			✓
12.	ins_estado	numeric	1	Estado del aspirante			✓
13.	fk_crs_codigo	numeric	3	Por PLA_T_PARCURSO		✓	

Definición:
1. PK Clave Primaria 2. FK Clave Foránea 3. OB Obligatoriedad de campo, 4. Tipo de dato. 5 MYN_M_INSCRIPCION(pk_inscripcion)PK 6. PLA_T_PARCURSO (fk_crs_codigo)FK

6.4 TABLA MYN_M_ESTUDIANTE.

SISTEMA MATRICULACIÓN Y CONTROL DE NOTAS VERSIÓN 1.0				Pág. 1/1			
Fecha/Diseño: 12/02/2005		Fecha/Última Actualización: 06/06/2005					
Para: UNIDAD EDUCATIVA "JOLG"			Autores: Ligia Yagual, Olga Lara, Joseth Ramírez, Galo Quirumbay.				
Base de Datos: SBD_MATRICULA		Nombre de Tabla: MYN_M_ESTUDIANTE		Tipo: MANTENIMIENTO		Long.Reg. 540	
Descripción: Tabla de mantenimiento para almacenar datos del estudiante.							
DESCRIPCIÓN DEL REGISTRO							
No.	NOMBRE	TIPO	LONG.	DESCRIPCIÓN	PK	FK	OB
1.	pk_estudiante	numeric	10	Código del estudiante	✓		✓
2.	est_curso	numeric	5	Código del curso			✓
3.	est_especialidad	numeric	5	Código de especialidad			✓
4.	est_seccion	numeric	2	Sección del estudiante			✓
5.	est_paralelo	numeric	1	Paralelo del estudiante			✓
6.	est_añoini	numeric	4	Año lectivo actual			✓
7.	est_añofin	numeric	4	Año lectivo siguiente			✓
8.	est_apellido	varchar	30	Apellido del estudiante			✓
9.	est_nombre	varchar	30	Nombres del estudiante			✓
10.	est_direccion	varchar	40	Dirección del estudiante			✓
11.	est_fechanac	varchar	10	Fecha de nacimiento			✓
12.	est_telefono	varchar	15	Teléfono			✓
13.	est_tiposang	varchar	5	Tipo de sangre			✓
14.	est_cedula	varchar	10	Cédula de identidad			
15.	est_militar	numeric	15	Cédula militar			
16.	est_represen	numeric	50	Representante			
17.	est_domiRepre	varchar	40	Domicilio representante			
18.	est_ocupaRepre	varchar	30	Ocupación de representante			
19.	est_lugTrabRepre	varchar	40	Lugar de trabajo representante			
20.	est_teleRepre	varchar	15	Teléfono de representante			
21.	est_repreLegal	varchar	50	Representante legal			✓
22.	est_domiLegal	varchar	40	Domicilio representante legal			✓
23.	est_ocupaLegal	varchar	30	Ocupación representante legal			✓
24.	est_lugTrabLegal	varchar	40	Lugar trabajo representante legal			✓
25.	est_tleLegal	varchar	15	Teléfono representante legal			✓
26.	est_estado	varchar	1	Estado del estudiante			✓
27.	fk_cur_codigo	numeric	3	Por PLA_T_PARCURSO		✓	

Definición:
1. PK Clave Primaria 2. FK Clave Foránea 3. OB Obligatoriedad de campo, 4. Tipo de dato. 5 MYN_M_ESTUDIANTE(pk_estudiante)PK 6. PLA_T_PARCURSO(fk_cur_codigo)FK

6.5 TABLA MYN_M_MATGRADO.

SISTEMA MATRICULACIÓN Y CONTROL DE NOTAS VERSIÓN 1.0		Pág. 1/1					
Fecha/Diseño: 12/02/2005		Fecha/Última Actualización: 06/06/2005					
Para: UNIDAD EDUCATIVA "JOLG"		Autores: Ligia Yagual, Olga Lara, Joseph Ramirez, Galo Quirumbay.					
Base de Datos: SBD_MATRICULA	Nombre de Tabla: MYN_M_MATGRADO	Tipo: MANTENIMIENTO			Long.Reg: 276		
Descripción: Tabla de mantenimiento para almacenar almacenamiento de materias para grado, profesores y delegados asignados.							
DESCRIPCIÓN DEL REGISTRO							
No.	NOMBRE	TIPO	LONG.	DESCRIPCION	PK	FK	OB
1.	pk_MatGrado	numeric	5	Código de materia de grado	✓		✓
2.	mgr_añoini	numeric	4	Año lectivo actual			✓
3.	mgr_añoFin	numeric	4	Año lectivo siguiente			✓
4.	mgr_fecha	datetime		Fecha actual			✓
5.	fk_especialidad	numeric	3	Relación:PLA_M_ESPECIALIZACION		✓	✓
6.	mgr_mat1	numeric	5	Materia uno			✓
7.	mgr_mat2	numeric	5	Materia dos			✓
8.	mgr_mat3	numeric	5	Materia tres			✓
9.	mgr_mat4	numeric	5	Materia cuatro			✓
10.	mgr_prof1	varchar	30	Profesor uno			✓
11.	mgr_prof2	varchar	30	Profesor dos			✓
12.	mgr_prof3	varchar	30	Profesor tres			✓
13.	mgr_prof4	varchar	30	Profesor cuatro			✓
14.	mgr_deleg1	varchar	30	Delegado uno			✓
15.	mgr_deleg2	varchar	30	Delegado dos			✓
16.	mgr_deleg3	varchar	30	Delegado tres			✓
17.	mgr_deleg4	varchar	30	Delegado cuatro			✓
Definición: 1. PK Clave Primaria 2. FK Clave Foránea 3. OB Obligatoriedad de campo, 4. Tipo de dato. 5 MYN_M_MAT_GRADO(pk_MatGrado)PK 6 PLA_M_ESPECIALIZACION(fk_especialidad)FK							

6.6 TABLA MYN_RETIRADOS.

SISTEMA MATRICULACIÓN Y CONTROL DE NOTAS VERSIÓN 1.0					Pág. 1/1		
Fecha/Diseño: 12/02/2005		Fecha/Última Actualización: 06/06/2005					
Para: UNIDAD EDUCATIVA "JOLG"				Autores: Ligia Yagual, Olga Lara, Joseth Ramírez, Galo Quirumbay.			
Base de Datos: SBD_MATRICULA		Nombre de Tabla: MYN_P_RETIRADOS		Tipo: PROCESOS		Long.Reg: 76	
Descripción: Tabla de proceso para almacenar los estudiantes retirados durante el año lectivo.							
DESCRIPCIÓN DEL REGISTRO							
No.	NOMBRE	TIPO	LONG.	DESCRIPCIÓN	PK	FK	OB
1.	pk_retirado	numeric	5	Código de estudiante retirado	✓		✓
2.	ret_añoini	numeric	4	Año lectivo actual			✓
3.	ret_año-fin	numeric	4	Año lectivo siguiente			✓
4.	ret_fecha	datetime		Fecha actual			✓
5.	ret_seccion	numeric	5	Código de Sección			✓
6.	ret_curso	numeric	5	Código del curso			✓
7.	ret_especialidad	numeric	5	Especialidad			✓
8.	ret_paralelo	numeric	5	Paralelo			✓
9.	fk_estudiante	numeric	10	De: MYN_M_ESTUDIANTE		✓	✓
10.	ret_observ	varchar	30	Observación			✓
11.	fk_cur_codigo	numeric	3	Por PLA_T_PARCURSO		✓	

Definición:
1. PK Clave Primaria 2. FK Clave Foránea 3. OB Obligatoriedad de campo, 4. Tipo de dato. 5 MYN_P_RETIRADOS(pk_retirado)PK 6. PLA_T_PARCURSO(fk_cur_codigo)FK
7.MYN_M_ESTUDIANTE(fk_estudiante)FK.

6.7 TABLA MYN_P_MATRICULA.

SISTEMA MATRICULACIÓN Y CONTROL DE NOTAS VERSIÓN 1.0				Pág. 1/1			
				Fecha/Diseño: 12/02/2005	Fecha/Última Actualización: 06/06/2005		
Para: UNIDAD EDUCATIVA "JOLG"				Autores: Ligia Yagual, Olga Lara, Joseth Ramírez, Galo Quirumbay.			
Base de Datos: SBD_MATRICULA		Nombre de Tabla: MYN_P_MATRICULA		Tipo: PROCESO		Long. Reg: 58	
Descripción: Tabla de proceso para almacenar los estudiantes matriculados en el año lectivo.							
DESCRIPCIÓN DEL REGISTRO							
No.	NOMBRE	TIPO	LON G.	DESCRIPCIÓN	PK	FK	OB
1.	pk_matricula	numeric	10	Código de estudiante retirado	✓		✓
2.	mat_fecha	varchar	10	Fecha actual			✓
3.	fk_estudiante	numeric	10	De: MYN_M_ESTUDIANTE		✓	✓
4.	mat_añoini	numeric	4	Año lectivo actual			✓
5.	mat_año fin	numeric	4	Año lectivo siguiente			✓
6.	mat_curso	numeric	5	Curso			✓
7.	mat_paralelo	numeric	5	Materia paralelo			✓
8.	mat_seccion	numeric	1	Sección			✓
9.	mat_especialidad	numeric	5	Código de especialidad			✓
10.	mat_estado	numeric	1	Estado de la materia			✓
11.	fk_cur_codigo	numeric	3	Por PLA_T_PARCURSO		✓	

Definición:
1. PK Clave Primaria 2. FK Clave Foránea 3. OB Obligatoriedad de campo, 4. Tipo de dato. 5 MYN_P_MATRICULA(pk_matricula)PK 5. PLA_T_PARCURSO(crs_codigo)FK 6. MYN_M_ESTUDIANTE(est_codigo)FK

6.8 TABLA MYN_P_CABNOTAS.

SISTEMA MATRICULACIÓN Y CONTROL DE NOTAS VERSIÓN 1.0				Pág. 1/1			
Fecha/Diseño: 12/02/2005		Fecha/Última Actualización: 06/06/2005					
Para: UNIDAD EDUCATIVA "JOLG"				Autores: Ligia Yagual, Olga Lara, Joseth Ramírez, Galo Quirumbay.			
Base de Datos: SBD MATRICULA		Nombre de Tabla: MYN_P_CABNOTAS		Tipo: PROCESO		Long.Reg: 50	
Descripción: Tabla de proceso para almacenar notas de los estudiantes.							
DESCRIPCIÓN DEL REGISTRO							
No.	NOMBRE	TIPO	LONG.	DESCRIPCIÓN	PK	FK	OB
1.	pk_CabNotas	numeric	5	Código de cabecera notas.	✓		✓
2.	cbn_curso	numeric	3	Curso			✓
3.	cbn_añoini	numeric	4	Año lectivo actual			✓
4.	cbn_añoFin	numeric	4	Año lectivo siguiente			✓
5.	cbn_fecha	varchar	10	Fecha actual			✓
6.	cbn_paralelo	numeric	5	Paralelo			✓
7.	cbn_especialidad	numeric	5	Especialidad			✓
8.	cbn_seccion	numeric	2	Sección			✓
9.	cbn_trimestre	numeric	1	Trimestre			✓
10.	cbn_parcial1	numeric	1	Primer parcial			✓
11.	cbn_parcial2	numeric	1	Segundo parcial			✓
12.	cbn_parcial3	numeric	1	Tercer parcial			✓
13.	cbn_examen	numeric	1	Examen			✓
14.	fk_asignatura	numeric	3	De: PLA_M_ASIGNATURA		✓	✓
15.	cbn_estado	numeric	1	Estado de cabecera			✓
16.	fk_cur_codigo	numeric	3	Por PLA_T_PARCURSO		✓	
Definición: 1. PK Clave Primaria 2. FK Clave Foránea 3. OB Obligatoriedad de campo, 4. Tipo de dato 5 MYN_P_CABNOTAS(pk_CabNotas) PK 6. PLA_T_PARCURSO (fk_cur_codigo) FK 7. PLA_M_ASIGNATURA (fk_asignatura) FK							

6.9 TABLA MYN_P_DETNOTAS.

SISTEMA MATRICULACIÓN Y CONTROL DE NOTAS VERSIÓN 1.0		Pág. 1/1					
Fecha/Diseño: 12/02/2005		Fecha/Última Actualización: 06/06/2005					
Para: UNIDAD EDUCATIVA "JOLG"		Autores: Ligia Yagual, Olga Lara, Joseph Ramírez, Galo Quirumbay.					
Base de Datos: SBD_MATRICULA	Nombre de Tabla: MYN_P_DETNOTAS	Tipo: PROCESO			Long.Reg: 71		
Descripción: Tabla de proceso para almacenar detalle de notas de los estudiantes.							
DESCRIPCIÓN DEL REGISTRO							
No.	NOMBRE	TIPO	LONG.	DESCRIPCIÓN	PK	FK	OB
1.	pk_DetNotas	numeric	5	Código registro notas	✓		✓
2.	dtm_detalle	numeric	5	Código Detalle a notas			✓
3.	fk_CabNotas	numeric	5	De: MYN_P_CABNOTAS		✓	✓
4.	dtm_materia	numeric	5	Materia			✓
5.	dtm_linea	numeric	5	detalle de línea			✓
6.	fk_estudiante	numeric	10	De: MYN_M_ESTUDIANTE		✓	✓
7.	dtm_trimestre	numeric	1	Trimestre			✓
8.	dtm_parcial1	varchar	5	Parcial uno			
9.	dtm_parcial2	varchar	5	Parcial dos			
10.	dtm_parcial3	varchar	5	Parcial tres			
11.	dtm_examen	varchar	5	Examen			
12.	dtm_suma	varchar	5	Suma parcial			
13.	dtm_promedio	varchar	5	Promedio trimestral			
14.	dtm_disciplina	varchar	5	Disciplina			

Definición:
1. PK Clave Primaria 2. FK Clave Foránea 3. OB Obligatoriedad de campo, 4. Tipo de dato. 5. MYN_P_DETNOTAS(pk_DetNotas)PK 6 MYN_P_CABNOTAS(fk_CabNotas)FK
7 MYN_M_ESTUDIANTE(fk_estudiante)FK

6.10 TABLA MYN_P_CABGRADO.

SISTEMA MATRICULACIÓN Y CONTROL DE NOTAS VERSIÓN 1.0		Pág. 1/1					
Fecha/Diseño: 12/02/2005		Fecha/Última Actualización: 06/06/2005					
Para: UNIDAD EDUCATIVA "JOLG"		Autores: Ligia Yagual, Olga Lara, Joseth Ramírez, Galo Quirumbay.					
Base de Datos: SBD_MATRICULA	Nombre de Tabla: MYN_P_CABGRADO	Tipo: PROCESO			Long.Reg: 36		
Descripción: Tabla de proceso para almacenar la cabecera de las notas de materias de grado.							
DESCRIPCIÓN DEL REGISTRO							
No.	NOMBRE	TIPO	LONG.	DESCRIPCIÓN	PK	FK	OB
1.	pk_CabGrado	numeric	5	Código cabecera de grado	✓		✓
2.	cgr_curso	numeric	5	Código del curso			✓
3.	cgr_añoini	numeric	4	Año inicio			✓
4.	cgr_año-fin	numeric	4	Año fin			✓
5.	cgr_fecha	datetime		Fecha			✓
6.	cgr_especialidad	numeric	5	Código de especialidad			✓
7.	cgr_seccion	numeric	5	Código sección			✓
8.	cgr_paralelo	numeric	5	Código paralelo			✓
9.	fk_cur_codigo	numeric	3	Por PLA_T_PARCURSO		✓	
Definición: 1. PK Clave Primaria 2. FK Clave Foránea 3. OB Obligatoriedad de campo, 4. Tipo de dato. 5. MYN_P_CABGRADO(pk_CabGrado)PK 6 PLA_T_PARCURSO(fk_cur_codigo)							

6.11 TABLA MYN_P_DETGRADO.

SISTEMA MATRICULACIÓN Y CONTROL DE NOTAS VERSIÓN 1.0				Pág. 1/1			
Fecha/Diseño: 12/02/2005		Fecha/Última Actualización: 06/06/2005					
Para: UNIDAD EDUCATIVA "JOLG"				Autores: Ligia Yagual, Olga Lara, Joseth Ramírez, Galo Quirumbay.			
Base de Datos: SBD_MATRICULA		Nombre de Tabla: MYN_P_DETGRADO		Tipo: PROCESO		Long.Reg: 70	
Descripción: Tabla de proceso para almacenar la detalle de notas de materias de grado.							
DESCRIPCIÓN DEL REGISTRO							
No.	NOMBRE	TIPO	LONG.	DESCRIPCIÓN	PK	FK	OB
1.	pk_DetGrado	numeric	5	Código detalle de grado	✓		✓
2.	fk_CabGrado	numeric	5	De: MYN_P_CABGRADO		✓	✓
3.	dgr_detalle	numeric	5	Detalle			✓
4.	dgr_linea	numeric	5	Línea			✓
5.	fk_estudiante	numeric	10	De: MYN_M_ESTUDIANTE		✓	✓
6.	dgr_mat1	varchar	5	Materia uno			✓
7.	dgr_mat2	varchar	5	Materia dos			✓
8.	dgr_mat3	varchar	5	Materia tres			✓
9.	dgr_mat4	varchar	5	Materia cuatro			✓
10.	dgr_suma	varchar	5	Suma de materias			✓
11.	dgr_promedio	varchar	5	Promedio			✓
12.	dgr_evalua	varchar	10	Evaluación			✓

Definición:
1. PK Clave Primaria 2. FK Clave Foránea 3. OB Obligatoriedad de campo. 4. Tipo de dato.
5. MYN_P_DETGRADO(pk_DetGrado)PK 6 MYN_P_CABGRADO(fk_CabGrado)FK. 7. MYN_M_ESTUDIANTE(fk_estudiante)FK.

6.12 TABLA MYN_P_CABNOTGRA.

SISTEMA MATRICULACIÓN Y CONTROL DE NOTAS VERSIÓN 1.0		Pág. 1/1					
		Fecha/Diseño: 12/02/2005	Fecha/Última Actualización: 06/06/2005				
Para: UNIDAD EDUCATIVA "JOLG"		Autores: Ligia Yagual, Olga Lara, Joseth Ramírez, Galo Quirumbay.					
Base de Datos: SBD MATRICULA	Nombre de Tabla: MYN_P_CABNOTGRA	Tipo: PROCESO	Long.Reg.: 36				
Descripción: Tabla de proceso para almacenar la cabecera de notas de graduación de estudiantes.							
DESCRIPCIÓN DEL REGISTRO							
No.	NOMBRE	TIPO	LONG.	DESCRIPCIÓN	PK	FK	OB
1.	pk_CabNotGra	numeric	5	Código de registro.	✓		✓
2.	cng_añoini	numeric	4	Año inicio			✓
3.	cng_año fin	numeric	4	Año fin			✓
4.	cng_fecha	datetime		Fecha			✓
5.	cng_curso	numeric	5	Código de curso			✓
6.	cng_especialidad	numeric	5	Código de especialidad			✓
7.	cng_seccion	numeric	5	Código sección			✓
8.	cng_paralelo	numeric	5	Código paralelo			✓
9.	fk_cur_codigo	numeric	3	De: PLA_T_PARCURSO		✓	
Definición: 1. PK Clave Primaria 2. FK Clave Foránea 3. OB Obligatoriedad de campo. 4. Tipo de dato. 5. MYN_P_CABNOTGRA(pk_CabNotGra)PK 6 PLA_T_PARCURSO(fk_cur_codigo)FK							

6.13 TABLA MYN_P_DETNOTGRA.

SISTEMA MATRICULACIÓN Y CONTROL DE NOTAS VERSIÓN 1.0		Pág. 1/1					
Fecha/Diseño: 12/02/2005		Fecha/Última Actualización: 06/06/2005					
Para: UNIDAD EDUCATIVA "JOLG"		Autores: Ligia Yagual, Olga Lara, Joseth Ramirez, Galo Quirumbay.					
Base de Datos: SBD_MATRICULA	Nombre de Tabla: MYN_P_DETNOTGRA	Tipo: PROCESO	Long.Reg: 60				
Descripción: Tabla de proceso para almacenar el detalle de notas de grado de estudiantes.							
DESCRIPCIÓN DEL REGISTRO							
No.	NOMBRE	TIPO	LONG.	DESCRIPCIÓN	PK	FK	OB
1.	pk_DetNotGra	numeric	5	Código det. nota de grado	✓		✓
2.	dng_detalle	numeric	5	Código detalle			✓
3.	fk_CabNotGra	numeric	5	De: MYN_P_CABNOTGRA		✓	✓
4.	dng_linea	numeric	5	Línea			✓
5.	fk_estudiante	numeric	10	De: MYN_ESTUDIANTE		✓	✓
6.	dng_curs	varchar	5	Código de Curso			✓
7.	dng_sexto	varchar	5	Código especialidad			✓
8.	dng_monog	varchar	5	Nota monografía			✓
9.	dng_exgrado	varchar	5	Nota examen de grado			✓
10.	dng_suma	varchar	5	Suma de notas de grado			✓
11.	dng_promedio	varchar	5	Promedio notas grado			✓
Definición: 1. PK Clave Primaria 2. FK Clave Foránea 3. OB Obligatoriedad de campo. 4. Tipo de dato. 5. MYN_P_DETNOTGRA(pk_DetNotGra)PK 6 MYN_ESTUDIANTE(fk_estudiante)FK 7 MYN_P_CABNOTGRA(fk_CabNotGra) FK							

6.14 TABLA MYN_P_CABNOTFINAL.

SISTEMA MATRICULACIÓN Y CONTROL DE NOTAS VERSIÓN 1.0				Pág. 1/1			
Fecha/Diseño: 12/02/2005		Fecha/Última Actualización: 06/06/2005					
Para: UNIDAD EDUCATIVA "JOLG"				Autores: Ligia Yagual, Olga Lara, Joseth Ramírez, Galo Quirumbay.			
Base de Datos: SBD_MATRICULA		Nombre de Tabla: MYN_P_CABNOTFINAL		Tipo: PROCESO		Long.Reg: 42	
Descripción: Tabla de proceso para almacenar la cabecera de notas finales del año lectivo de estudiantes.							
DESCRIPCIÓN DEL REGISTRO							
No.	NOMBRE	TIPO	LONG.	DESCRIPCION	PK	FK	OB
1.	pk_CabNotFinal	numeric	5	Código det. nota grado	✓		✓
2.	cnf_añoini	numeric	5	Año inicio			✓
3.	cnf_año fin	numeric	5	Año fin			✓
4.	cnf_fecha	datetime		Fecha			✓
5.	fk_asignatura	numeric	3	De: PLA_M_ASIGNATURA		✓	✓
6.	cnf_curso	numeric	5	Código de curso			✓
7.	cnf_paralelo	numeric	5	Código paralelo			✓
8.	cnf_seccion	numeric	5	Código sección			✓
9.	cnf_especialidad	numeric	5	Especialidad.			✓
10.	cnf_estado	numeric	1	Estado			✓
11.	fk_cur_codigo	numeric	3	De: PLA_T_PARCURSO		✓	
Definición: 1. PK Clave Primaria 2. FK Clave Foránea 3. OB Obligatoriedad de campo 4. Tipo de dato. 5. MYN_P_CAB_NOT_FINAL(pk_CabNotFinal)PK 6 PLA_M_ASIGNATURA(fk_asignatura)FK 7. PLA_T_PLACURSO(fk_cur_codigo)FK							

6.15 TABLA MYN_P_DETNOTFINAL.

SISTEMA MATRICULACIÓN Y CONTROL DE NOTAS VERSIÓN 1.0				Pág. 1/1			
Fecha/Diseño: 12/02/2005		Fecha/Última Actualización: 06/06/2005					
Para: UNIDAD EDUCATIVA "JOLG"				Autores: Ligia Yagual, Olga Lara, Joseth Ramirez, Galo Quirumbay.			
Base de Datos: SBD MATRICULA		Nombre de Tabla: MYN_P_DETNOTFINAL		Tipo: PROCESO		Long.Reg: 100	
Descripción: Tabla de proceso para almacenar el detalle de notas final de estudiantes.							
DESCRIPCIÓN DEL REGISTRO							
No.	NOMBRE	TIPO	LONG.	DESCRIPCION	PK	FK	OB
1.	pk_DetNotFinal	numeric	5	Código detalle nota final	✓		✓
2.	dnf_detalle	numeric	5	Código detalle			✓
3.	fk_CabNotFinal	numeric	5	De: MYN_P_CABNOTFINAL		✓	✓
4.	dnf_linea	numeric	5	Línea			✓
5.	dnf_materia	numeric	5	Código materia			✓
6.	fk_estudiante	numeric	10	De: MYN_ESTUDIANTE		✓	✓
7.	dnf_trime1	varchar	5	Nota trimestral uno			
8.	dnf_trime2	varchar	5	Nota trimestral dos			
9.	dnf_trime	varchar	5	Nota trimestral tres			
10.	dnf_suma	varchar	5	Suma trimestral			
11.	dnf_prome	varchar	5	Promedio trimestral			
12.	dnf_estado	varchar	20	Estado			✓
13.	dnf_supletorio	varchar	5	Nota supletorio			
14.	dnf_suma1	varchar	5	Suma supletorio			
15.	dnf_prome1	varchar	5	Promedio final			
16.	dnf_disciplina	varchar	5	disciplina			✓

Definición:
1. PK Clave Primaria 2. FK Clave Foránea 3. OB Obligatoriedad de campo 4. Tipo de dato.
5. MYN_P_DETNOTFINAL(pk_DetNotFinal)PK 6 MYN_P_CABNOTFINAL(fk_CabNotFinal)
FK 7. MYN_ESTUDIANTE(fk_estudiante)FK

6.16 TABLA MYN_P_DATOSRECALIFICA.

SISTEMA MATRICULACIÓN Y CONTROL DE NOTAS VERSIÓN 1.0				Pág. 1/1			
Fecha/Diseño: 12/02/2005		Fecha/Última Actualización: 06/06/2005					
Para: UNIDAD EDUCATIVA "JOLG"				Autores: Ligia Yagual. Olga Lara. Joseth Ramirez. Galo Quirumbay.			
Base de Datos: SBD_MATRICULA		Nombre de Tabla: MYN_P_DATOSRECALIFICA		Tipo: PROCESO		Long.Reg: 128	
Descripción: Tabla de proceso para almacenar el detalle de notas recalificadas de los estudiantes.							
DESCRIPCIÓN DEL REGISTRO							
No.	NOMBRE	TIPO	LONG.	DESCRIPCIÓN	PK	FK	OB
1.	pk_datosRecali	numeric	3	Código de precalificación	✓		✓
2.	fk_estudiante	numeric	10	De: MYN_ESTUDIANTE		✓	✓
3.	rec_curso	numeric	3	Código de curso			✓
4.	fk_especialidad	numeric	3	De: PLA_M_ESPECIALIZACION		✓	✓
5.	rec_seccion	numeric	1	Recalificación de sección			✓
6.	rec_paralelo	numeric	2	Recalificaron paralelo			✓
7.	fk_asignatura	numeric	3	De: PLA_M_ASIGNATURA		✓	✓
8.	rec_año1	numeric	4	Año inicio de recalificación			✓
9.	rec_año2	numeric	4	Año dos recalificación			✓
10.	rec_fecha	varchar	10	Fecha de recalificación			✓
11.	rec_oficio	numeric	5	Oficio de recalificaron			✓
12.	rec_autoriza	varchar	30	Autorización de recalificación			✓
13.	rec_motivo	varchar	50	Motivo de recalificación			✓
Definición: 1. PK Clave Primaria 2. FK Clave Foránea 3. OB Obligatoriedad de campo 4. Tipo de dato 5. MYN_P_DATOS_RECALIFICA(pk_datosRecali) PK 6. PLA_M_ESPECIALIZACION (fk_especialidad) FK 7. MYN_ESTUDIANTE(fk_estudiante) FK 8. PLA_M_ASIGNATURA(fk_asignatura) FK							

6.17 MYN_P_CABPROMANUAL.

SISTEMA MATRICULACIÓN Y CONTROL DE NOTAS VERSIÓN 1.0				Pág. 1/1			
Fecha/Diseño: 12/02/2005		Fecha/Última Actualización: 06/06/2005					
Para: UNIDAD EDUCATIVA "JOLG"				Autores: Ligia Yagual, Olga Lara, Joseth Ramirez, Galo Quirumbay.			
Base de Datos: SBD_MATRICULA		Nombre de Tabla: MYN_P_CABPROMANUAL.		Tipo: PROCESO		Long.Reg.: 36	
Descripción: Tabla de proceso para almacenar la cabecera de promedios anuales de los estudiantes.							
DESCRIPCIÓN DEL REGISTRO							
No.	NOMBRE	TIPO	LONG.	DESCRIPCIÓN	PK	FK	OB
1.	pk_cabPromAnual	numeric	5	Código promedio anual	✓		✓
2.	cpm_curso	numeric	5	Código de curso			✓
3.	cpm_seccion	numeric	5	Código de sección			✓
4.	cpm_especial	numeric	5	Código especialidad			✓
5.	cpm_paralelo	numeric	5	Código de paralelo			✓
6.	cpm_añoini	numeric	5	Año inicio			✓
7.	cpm_año fin	numeric	5	Año fin			✓
8.	cpm_fecha	datetime		Fecha de calificación			✓
9.	cpm_estado	numeric	1	Estado			✓
Definición: 1. PK Clave Primaria 2. FK Clave Foránea 3. OB Obligatoriedad de campo 4. Tipo de dato 5. MYN_P_CABPROMANUAL (pk_cabPromAnual)PK							

6.18. MYN_P_DETROMANUAL.

SISTEMA MATRICULACIÓN Y CONTROL DE NOTAS VERSIÓN 1.0				Pág. 1/1			
Fecha/Diseño: 12/02/2005		Fecha/Última Actualización: 06/06/2005					
Para: UNIDAD EDUCATIVA "JOLG"				Autores: Ligia Yagual, Olga Lara, Joseth Ramírez, Galo Quirumbay.			
Base de Datos: SBD_MATRICULA		Nombre de Tabla: MYN_P_DETROMANUAL.		Tipo: PROCESO		Long.Reg: 46	
Descripción: Tabla de proceso para almacenar los datos de promoción de los estudiantes.							
DESCRIPCIÓN DEL REGISTRO							
No.	NOMBRE	TIPO	LONG.	DESCRIPCIÓN	PK	FK	OB
1.	pk_detPromAnual	numeric	5	Código promedio anual	✓		✓
2.	fk_estudiante	numeric	10	De MYN_M_ESTUDIANTE		✓	✓
3.	fk_cabPromAnual	numeric	5	De MYN_P_CABPROMANUAL.		✓	✓
4.	dpm_detalle	numeric	5	Detalle			✓
5.	dpm_linea	numeric	5	Línea			✓
6.	dpm_suma	numeric	5	Suma de notas materias			✓
7.	dpm_promedio	numeric	5	Promedio de materias			✓
8.	dpm_promovido	numeric	1	Evaluación de promovido			✓
9.	dpm_cursopromo	numeric	5	Curso de año siguiente			✓
Definición: 1. PK Clave Primaria 2. FK Clave Foránea 3. OB Obligatoriedad de campo. 4. Tipo de dato 5. MYN_P_CABPROMANUAL (pk_detPromAnual)PK 6. MYN_M_ESTUDIANTE (fk_estudiante)FK 7. MYN_P_CABPROMANUAL (fk_cabPromAnual)FK							

6.19 MYN_P_DETALLEPROM.

SISTEMA MATRICULACIÓN Y CONTROL DE NOTAS VERSIÓN 1.0				Pág. 1/1			
Fecha/Diseño: 12/02/2005		Fecha/Última Actualización: 06/06/2005					
Para: UNIDAD EDUCATIVA "JOLG"				Autores: Ligia Yagual, Olga Lara, Joseth Ramírez, Galo Quirumbay.			
Base de Datos: SBD_MATRICULA		Nombre de Tabla: MYN_P_DETALLEPROM		Tipo: PROCESO		Long.Reg: 43	
Descripción: Tabla de proceso para almacenar la detalle de promociones anuales de los estudiantes.							
DESCRIPCIÓN DEL REGISTRO							
No.	NOMBRE	TIPO	LONG.	DESCRIPCIÓN	PK	FK	OB
1.	pk_detalleProm	numeric	5	Código detalle promedio	✓		✓
2.	fk_detPromAnual	numeric	5	De MYN_P_DETPROMANUAL		✓	✓
3.	dep_linea	numeric	5	Línea de detalle			✓
4.	dep_cotMat	numeric	3	Código materia			✓
5.	dep_materia	numeric	5	Materia			✓
6.	dep_descripcion	numeric	20	Descripción de materia			✓
Definición: 1. PK Clave Primaria 2. FK Clave Foránea 3. OB Obligatoriedad de campo. 4. Tipo de dato 5. MYN_P_CABPROMANUAL (pk_detalleProm)PK 6. MYN_P_DETPROMANUAL (fk_detPromAnual)FK							



CAPÍTULO 7.

DISEÑO DE ENTRADAS Y SALIDAS.

7. DISEÑO DE ENTRADAS Y SALIDAS.

7.1 DISEÑO DE ENTRADAS.

7.1.1 Menú principal módulo de matriculación y notas.

SISTEMA MATRICULACIÓN Y CONTROL DE NOTAS VERSIÓN 1.0		Pág. 1/2
		Fecha/Diseño: 12/02/2005
		Fecha/Última Actualización: 06/06/2005
Para: UNIDAD EDUCATIVA "JOLG"	Autores: Ligia Yagual, Olga Lara, Joseth Ramírez, Galo Quirumbay.	
Nombre Físico: mdiForma.class	Nombre Lógico: mdiForma	
Descripción: Pantalla de MDI del Módulo de Matriculación y Control de Notas.		
DISEÑO DE PANTALLA		
<p>MÓDULO DE MATRICULACIÓN Y CONTROL DE NOTAS</p> <p><u>A</u>rchivo <u>M</u>antenimientos <u>P</u>rocesos <u>C</u>onsultas/Reportes <u>A</u>yuda..?</p> <p>1 2 3 4 5</p>		
Función: MDI con el menú principal.		

SISTEMA MATRICULACIÓN Y CONTROL DE NOTAS VERSIÓN 1.0		Pág. 2/2			
		Fecha Diseño: 12/02/2005	Fecha/Última Actualización: 06/06/2005		
Para: UNIDAD EDUCATIVA "JOLG"		Autores: Ligia Yagual, Olga Lara, Joseth Ramírez, Galo Quirumbay.			
Nombre Físico: mdiForma.class		Nombre Lógico: mdiForma			
Descripción: Controles que corresponden a la barra de menú de la aplicación.					
LISTA DE CONTROLES					
I.D.	NOMBRE DEL CONTROL	OB.	NOMBRE DEL CAMPO	TIPO	FUNCIÓN
1	menu1				Menú Archivo Menú Mantenimiento Menú Procesos Menú Consulta/Reportes Menú Ayuda
2	menú2				
3	menu3				
4	menu4				
5	menu5				
Observaciones: No requiere de ninguna tabla de la base de datos.					

7.1.2 Menú archivo.

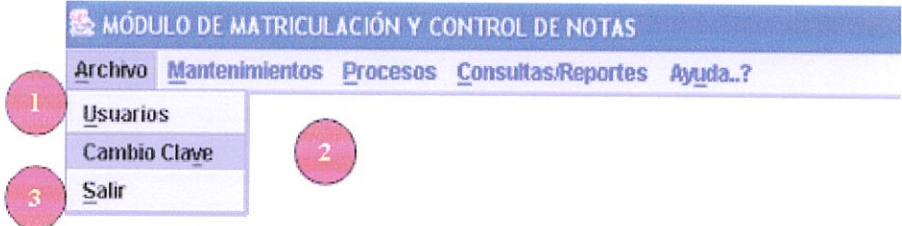
SISTEMA MATRICULACIÓN Y CONTROL DE NOTAS VERSIÓN 1.0		Pág. 1/2
		Fecha/Diseño: 12/02/2005
		Fecha/Última Actualización: 06/06/2005
Para: UNIDAD EDUCATIVA “JOLG”	Autores: Ligia Yagual, Olga Lara, Joseth Ramírez, Galo Quirumbay.	
Nombre Físico: generaBarra.class	Nombre Lógico: generaBarra	
Descripción: Menú Archivo con opciones básicas de acceso al sistema.		
DISEÑO DE PANTALLA		
		
Función: Permite enlazar los submenús del menú Archivo.		

SISTEMA MATRICULACIÓN Y CONTROL DE NOTAS VERSIÓN 1.0		Pág. 2/2																									
		Fecha/Diseño: 12/02/2005	Fecha/Última Actualización: 06/06/2005																								
Para: UNIDAD EDUCATIVA "JOLG"		Autores: Ligia Yagual, Olga Lara, Joseth Ramírez, Galo Quirumbay.																									
Nombre Físico: generaBarra.class		Nombre Lógico: generaBarrra																									
Descripción: Controles del menú archivo.																											
LISTA DE CONTROLES																											
<table border="1" style="width: 100%; border-collapse: collapse;"> <thead> <tr> <th style="width: 5%;">I.D.</th> <th style="width: 25%;">NOMBRE DEL CONTROL</th> <th style="width: 5%;">OB.</th> <th style="width: 25%;">NOMBRE DEL CAMPO</th> <th style="width: 10%;">TIPO</th> <th style="width: 30%;">FUNCIÓN</th> </tr> </thead> <tbody> <tr> <td>1</td> <td>mniopcionA</td> <td></td> <td></td> <td></td> <td rowspan="3"> Formulario Usuarios Formulario Cambio de Clave Salir del sistema </td> </tr> <tr> <td>2</td> <td>mniopcionB</td> <td></td> <td></td> <td></td> </tr> <tr> <td>3</td> <td>mniopcion</td> <td></td> <td></td> <td></td> </tr> </tbody> </table>						I.D.	NOMBRE DEL CONTROL	OB.	NOMBRE DEL CAMPO	TIPO	FUNCIÓN	1	mniopcionA				Formulario Usuarios Formulario Cambio de Clave Salir del sistema	2	mniopcionB				3	mniopcion			
I.D.	NOMBRE DEL CONTROL	OB.	NOMBRE DEL CAMPO	TIPO	FUNCIÓN																						
1	mniopcionA				Formulario Usuarios Formulario Cambio de Clave Salir del sistema																						
2	mniopcionB																										
3	mniopcion																										
Observaciones: No requiere de ninguna tabla de la base de datos.																											

7.1.2.1 Usuario.

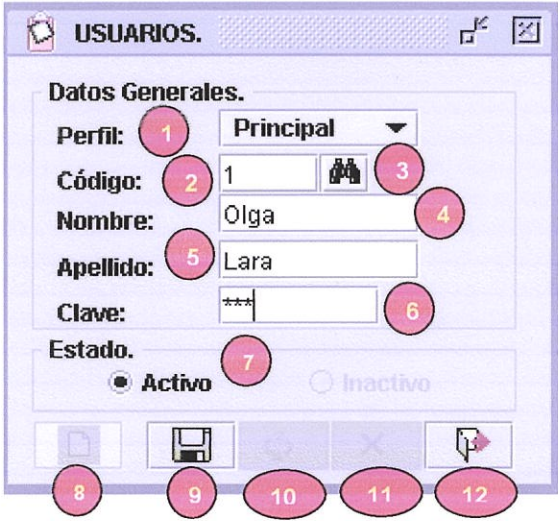
SISTEMA MATRICULACIÓN Y CONTROL DE NOTAS VERSIÓN 1.0	Pág. 1/2	
	Fecha/Diseño: 12/02/2005	Fecha/Última Actualización: 06 06 2005
Para: UNIDAD EDUCATIVA “JOLG”	Autores: Ligia Yagual, Olga Lara, Joseth Ramírez, Galo Quirumbay.	
Nombre Físico: myn_frm_usuario.class	Nombre Lógico: myn_m_usuario	
Descripción: Pantalla de mantenimiento de usuarios del sistema.		
DISEÑO DE PANTALLA		
		
Función: Formulario que permite dar el mantenimiento a la tabla MYN_M_USUARIO.		

SISTEMA MATRICULACIÓN Y CONTROL DE NOTAS VERSIÓN 1.0		Pág. 2/2			
		Fecha/Diseño: 12/02/2005	Fecha/Última Actualización: 06/06/2005		
Para: UNIDAD EDUCATIVA "JOLG"		Autores: Ligia Yagual, Olga Lara, Joseth Ramírez, Galo Quirumbay.			
Nombre Físico: myn_frm Usuario.class		Nombre Lógico: myn_m_usuario			
Descripción: Controles del Formulario de Usuarios.					
LISTA DE CONTROLES					
MYN_M_USUARIO					
I.D.	NOMBRE DEL CONTROL	OB.	NOMBRE DEL CAMPO	TIPO	FUNCIÓN
1	cboPerfil	✓	usu_perfil	numeric	Representa el perfil usuario
2	txtcod	✓	pk_usuario	numeric	Código del usuario
3	btnayudaEs				Ayuda de usuario
4	txtnombre	✓	usu_nombre	varchar	Nombre de usuario
5	txtapellido	✓	usu_apellido	varchar	Apellido de usuario
6	txtClave	✓	usu_clave	varchar	Clave de usuario
7	rbtActivo	✓	usu_estado	numeric	Estado activo
8	btnNuevo				Botón nuevo
9	btnGuardar				Botón guardar
10	btnModificar				Botón modificar
11	btnEliminar				Botón eliminar
12	btnSalir				Botón salir
Observaciones: Tabla de mantenimiento de usuarios registrados.					

7.1.2.2 Ayuda usuario.

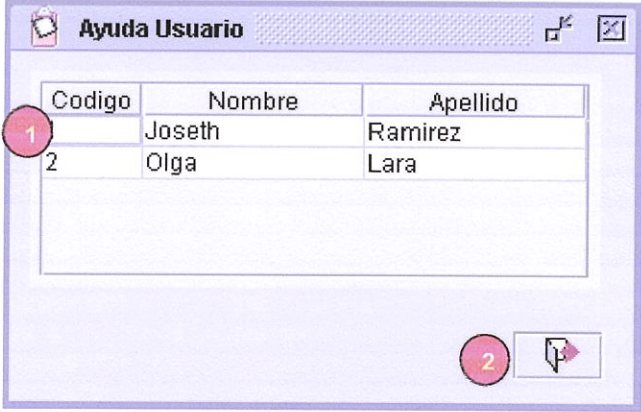
SISTEMA MATRICULACIÓN Y CONTROL DE NOTAS VERSIÓN 1.0		Pág. 1/2
Fecha/Diseño: 12/02/2005		Fecha/Última Actualización: 06/06/2005
Para: UNIDAD EDUCATIVA “JOLG”	Autores: Ligia Yagual, Olga Lara, Joseth Ramírez, Galo Quirumbay.	
Nombre Físico: myn_fraAyudaGral.class	Nombre Lógico: myn_m_usuario	
Descripción: Pantalla de ayuda usuario.		
DISEÑO DE PANTALLA		
		
Función: Muestra un formulario de ayuda con los posibles usuarios, dependiendo del perfil seleccionado.		

SISTEMA MATRICULACIÓN Y CONTROL DE NOTAS VERSIÓN 1.0		Pág. 2/2			
		Fecha/Diseño: 12/02/2005	Fecha/Última Actualización: 06 06 2005		
Para: UNIDAD EDUCATIVA "JOLG"		Autores: Ligia Yagual, Olga Lara, Joseth Ramirez, Galo Quirumbay.			
Nombre Físico: myn_fraAyudaGral.class		Nombre Lógico: myn_m_usuario			
Descripción: Formulario de consulta de usuarios del sistema.					
LISTA DE CONTROLES					
MYN_M_USUARIO					
I.D.	NOMBRE DEL CONTROL	OB.	NOMBRE DEL CAMPO	TIPO	FUNCIÓN
1	tblTabla		pk_usuario usu_apellido usu_nombre	Numeric Varchar Varchar	Botón de cerrar
2	btnCerrar				
Observaciones: Consulta datos de usuarios registrados.					

7.1.2.3 Cambios clave.

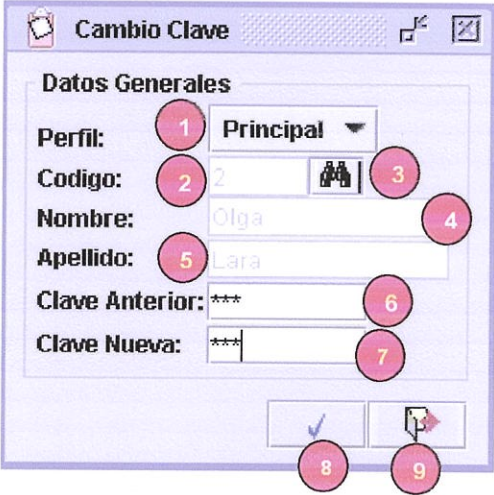
SISTEMA MATRICULACIÓN Y CONTROL DE NOTAS VERSIÓN 1.0		Pág. 1/2
		Fecha/Diseño: 12/02/2005
		Fecha/Última Actualización: 06 06 2005
Para: UNIDAD EDUCATIVA “JOLG”	Autores: Ligia Yagual, Olga Lara, Joseph Ramírez, Galo Quirumbay.	
Nombre Físico: myn_frm_CambioClave.class	Nombre Lógico: myn_m_usuario	
Descripción: Pantalla de Cambio Clave.		
DISEÑO DE PANTALLA		
		
Función: Permitir cambiar las claves de los usuarios previo a la verificación de la clave anterior.		

SISTEMA MATRICULACIÓN Y CONTROL DE NOTAS VERSIÓN 1.0		Pág. 2/2			
		Fecha/Diseño: 12/02/2005	Fecha/Última Actualización: 06/06/2005		
Para: UNIDAD EDUCATIVA "JOLG"		Autores: Ligia Yagual, Olga Lara, Josefh Ramirez, Galo Quirumbay.			
Nombre Físico: myn_frm_CambioClave.class		Nombre Lógico: MYN_M_USUARIO			
Descripción: Controles del formulario de Cambios de Clave.					
LISTA DE CONTROLES					
MYN_M_USUARIO					
I.D.	NOMBRE DEL CONTROL	OB.	NOMBRE DEL CAMPO	TIPO	FUNCIÓN
1	cboPerfil	✓	usu_perfil	numeric	Representa el perfil usuario
2	txtCod	✓	pk_usuario	varchar	Código del usuario
3	btnAyudaEs			varchar	Ayuda de usuario
4	txtNombre	✓	usu_nombre	varchar	Nombre de usuario
5	txtApellido	✓	usu_apellido	varchar	Apellido de usuario
6	txtClave	✓	usu_clave	varchar	Clave de usuario
7	txtNueva	✓	usu_nuevo	varchar	Nueva clave de usuario
8	btnAceptar				Botón de aceptar
9	btnCerrar				Botón de cerrar

Observaciones: Tabla de mantenimiento de cambio clave.

7.1.3 Menú mantenimiento.

SISTEMA MATRICULACIÓN Y CONTROL DE NOTAS VERSIÓN 1.0		Pág. 1/2
		Fecha/Diseño: 12/02/2005
		Fecha/Última Actualización: 06/06/2005
Para: UNIDAD EDUCATIVA "JOLG"	Autores: Ligia Yagual, Olga Lara, Joseth Ramírez, Galo Quirumbay.	
Nombre Físico: generaBarra.class	Nombre Lógico: generaBarra	
Descripción: Pantalla de opciones del menú de mantenimientos.		
DISEÑO DE PANTALLA		
<p>The screenshot shows a menu bar with the following items: Archivo, Mantenimientos, Procesos, Consultas/Reportes, and Ayuda..?. The 'Mantenimientos' menu is expanded, showing a list of options: Estudiantes (1), Inscricion/Estudiantes (2), Cupo/Matriculas (3), and Materias de Grado (4). Each option is preceded by a red circle containing a white number.</p>		
Función: Opciones que permiten invocar a los formularios de mantenimientos del sistema.		

SISTEMA MATRICULACIÓN Y CONTROL DE NOTAS VERSIÓN 1.0		Pág. 2/2			
		Fecha/Diseño: 12/02/2005	Fecha/Última Actualización: 06/06/2005		
Para: UNIDAD EDUCATIVA "JOLG"		Autores: Ligia Yagual, Olga Lara, Josefh Ramírez, Galo Quirumbay.			
Nombre Físico: generaBarra.class		Nombre Lógico: generaBarra			
Descripción: Controles del menú mantenimiento.					
LISTA DE CONTROLES					
I.D.	NOMBRE DEL CONTROL	OB.	NOMBRE DEL CAMPO	TIPO	FUNCIÓN
1	mniOpcion1				Formulario estudiantes Formulario Inscrip. estudiante Formulario cupos. Formulario materias grado.
2	mniOpcion2				
3	mniOpcion3				
4	mniOpcion4				
Observaciones: No requiere de ninguna tabla de la base de datos.					

7.1.3.1 Estudiante.

SISTEMA MATRICULACIÓN Y CONTROL DE NOTAS VERSIÓN 1.0	Pág. 1/2	
	Fecha/Diseño: 12/02/2005	Fecha/Última Actualización: 06/06/2005
Para: UNIDAD EDUCATIVA "JOLG"	Autores: Ligia Yagual, Olga Lara, Joseth Ramírez, Galo Quirumbay.	
Nombre Físico: myn_frm_Estudiante.class	Nombre Lógico: myn_m_estudiante	
Descripción: Pantalla de Mantenimiento de Estudiante.		

DISEÑO DE PANTALLA

REGISTRO DE ESTUDIANTE.

Datos Generales.

Sección: Especialidad:

Curso: Paralelo:

Matricula:

Apellidos:

Nombres:

Dirección:

Fec/Nacimiento:

Telefono:

Tipo/Sangre: Año/Lec: -

Datos del Padre o Madre.

Apellidos/Nombres:

Domicilio:

Ocupación:

Lugar/Trabajo:

Teléfono:

Representante Legal.

Representante:

Domicilio:

Ocupación:

Lugar/Trabajo:

Teléfono:

Estado: Activo Inactivo

Función: Permite operaciones básicas como grabar, modificar, y eliminar un Estudiantes matriculados.

SISTEMA MATRICULACIÓN Y CONTROL DE NOTAS VERSIÓN 1.0		Pág. 2/2			
		Fecha/Diseño: 12/02/2005	Fecha/Última Actualización: 06/06/2005		
Para: UNIDAD EDUCATIVA "JOLG"		Autores: Ligia Yagual, Olga Lara, Joseth Ramírez, Galo Quirumbay.			
Nombre Físico: myn_frm_Estudiante.class		Nombre Lógico: myn_m_estudiante			
Descripción: Controles del formulario Estudiantes.					
LISTA DE CONTROLES					
MYN_MESTUDIANTE					
I.D.	NOMBRE DEL CONTROL	OB.	NOMBRE DEL CAMPO	TIPO	FUNCIÓN
1	txtMatricula	✓	pk_estudiante	numeric	Representa el código estudiante
2	cboCurso	✓	est_curso	numeric	Combo curso
3	cboSeccion	✓	est_seccion	numeric	Combo sección
4	cboEspecial	✓	esp_codigo	numeric	Combo especialidad
5	cboParalelo	✓	est_paralelo	numeric	Combo paralelo
6	btn_Ayuda				Botón ayuda
7	btnInscritos				Botón Inscritos
8	txtApellido	✓	est_apellido	varchar	Caja de texto de apellido
9	txtNombre	✓	est_nombre	varchar	Caja de texto de nombre
10	txtDireccion	✓	est_direccion	varchar	Caja de texto de dirección
11	txtFechaNac	✓	est_fechaNac	varchar	Caja de texto de fecha de Nac.
12	txtCedula		est_cedula	varchar	Caja de texto de cédula.
13	txtTelefono	✓	est_telefono	varchar	Caja de texto de teléfono
14	txtMilitar		est_militar	varchar	Caja de texto de libreta militar.
15	txtSangre		est_tipSangre	varchar	Caja de texto de tipo Sangre
16	txtAñoini	✓	est_añoini	numeric	Año inicio
17	txtAñoFin	✓	est_añoFin	numeric	Año fin
18	txtRepresent		est_repre	varchar	Caja de texto de representante
19	txtDomiRepre		est_domiRepre	varchar	Domicilio del representante
20	txtOcupaRepre		est_ocupaRepre	varchar	Ocupación del representante
21	txtLugarTraRepre		est_lugTraRepre	varchar	Lugar trabajo de representante
22	txtTeleRepre		est_teleRepre	numeric	Teléfono del representante
23	txtRepreLegal	✓	est_repreLegal	numeric	Representante legal del estudiante
24	txtDomiLegal	✓	est_domiLegal	varchar	Domicilio del representante legal
25	txtOcupLegal	✓	est_ocupLegal	varchar	Ocupación del representante.
26	txtLuTraRepreLe	✓	est_luTraRepreLe	varchar	Lugar trabajo representante legal
27	txtTeleRepreLe	✓	est_teleRepreLe	varchar	Teléfono representante legal
28	rbtActivo	✓	est_estado	numeric	Estado activo del estudiante
29	btnGuardar				Guarda el registro de estudiante.
30	btnModificar				Modifica el registro de estudiante.
31	btnEliminar				Elimina el registro de estudiante.
32	btnSalir				Salir del formulario
33	btnNuevo				Nuevo registro

Observaciones: Tabla para almacenar datos del estudiante.

7.1.3.2 Pantalla de ayuda estudiante.

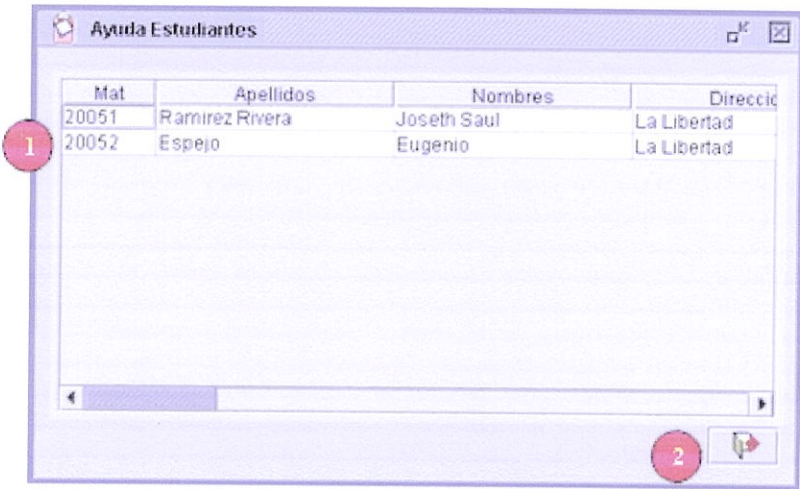
SISTEMA MATRICULACIÓN Y CONTROL DE NOTAS VERSIÓN 1.0		Pág. 1/2												
		Fecha/Diseño: 12/02/2005												
		Fecha/Última Actualización: 06/06/2005												
Para: UNIDAD EDUCATIVA “JOLG”	Autores: Ligia Yagual, Olga Lara, Joseth Ramírez, Galo Quirumbay.													
Nombre Físico: myn_fra_AyudaEstudiante.class	Nombre Lógico: myn_m_estudiante													
Descripción: Pantalla de ayuda de Estudiante.														
DISEÑO DE PANTALLA														
 <p>The screenshot shows a window titled 'Ayuda Estudiantes' with a table containing the following data:</p> <table border="1"> <thead> <tr> <th>Mat</th> <th>Apellidos</th> <th>Nombres</th> <th>Direcció</th> </tr> </thead> <tbody> <tr> <td>20051</td> <td>Ramirez Rivera</td> <td>Joseth Saul</td> <td>La Libertad</td> </tr> <tr> <td>20052</td> <td>Espejo</td> <td>Eugenio</td> <td>La Libertad</td> </tr> </tbody> </table> <p>Red circle 1 is positioned to the left of the table. Red circle 2 is positioned over a button at the bottom right of the window.</p>			Mat	Apellidos	Nombres	Direcció	20051	Ramirez Rivera	Joseth Saul	La Libertad	20052	Espejo	Eugenio	La Libertad
Mat	Apellidos	Nombres	Direcció											
20051	Ramirez Rivera	Joseth Saul	La Libertad											
20052	Espejo	Eugenio	La Libertad											
Función: Permite mostrar y seleccionar registro de un estudiante almacenado según los datos de curso, paralelo, sección, especialidad.														

SISTEMA MATRICULACIÓN Y CONTROL DE NOTAS VERSIÓN 1.0		Pág. 2/2			
		Fecha/Diseño: 12/02/2005	Fecha/Última Actualización: 06/06/2005		
Para: UNIDAD EDUCATIVA “JOLG”		Autores: Ligia Yagual, Olga Lara, Joseth Ramírez, Galo Quirumbay.			
Nombre Físico: myn fra AyudaEstudiante.class		Nombre Lógico: myn m estudiante			
Descripción:					
LISTA DE CONTROLES					
MYN_M_USUARIO					
I.D.	NOMBRE DEL CONTROL	OB.	NOMBRE DEL CAMPO	TIPO	FUNCIÓN
1	tblTabla		pk_estudiante est_apellido est_nombre est_direccion est_fechaNac est_cedula est_telefono est_militar est_tipSangre est_añoini est_añoфин est_repre est_domiRepre est_ocupaRepre est_lugTraRepre est_teleRepre est_repreLegal est_domiLegal est_ocupLegal est_luTraRepreLe est_teleRepreLe est_estado	numeric varchar varchar varchar varchar varchar varchar varchar numeric numeric varchar varchar varchar varchar varchar varchar varchar varchar varchar numeric	Campos mostrados en el formulario de ayuda
2	btnCerrar				Permite salir del formulario
Observaciones: Formulario que contiene datos para ayuda estudiante.					

7.1.3.3 Pantalla de inscripciones.

SISTEMA MATRICULACIÓN Y CONTROL DE NOTAS VERSIÓN 1.0		Pág. 1/2	
		Fecha/Diseño: 12/02/2005	Fecha/Última Actualización: 06/06/2005
Para: UNIDAD EDUCATIVA “JOLG”	Autores: Ligia Yagual, Olga Lara, Joseth Ramírez, Galo Quirumbay.		
Nombre Físico: myn_frm_Inscripciones.class	Nombre Lógico: myn_m_inscripciones		
Descripción: Pantalla de Mantenimiento de inscripciones de estudiante.			
DISEÑO DE PANTALLA			
Función: Permite grabar, y eliminar un estudiante inscrito.			

SISTEMA MATRICULACIÓN Y CONTROL DE NOTAS VERSIÓN 1.0		Pág. 2/2			
		Fecha/Diseño: 12/02/2005	Fecha/Última Actualización: 06/06/2005		
Para: UNIDAD EDUCATIVA "JOLG"		Autores: Ligia Yagual, Olga Lara, Joseth Ramírez, Galo Quirumbay.			
Nombre Físico: myn_frm_Inscripciones.class		Nombre Lógico: myn_m_inscripciones			
Descripción: Controles del formulario de Inscripciones de Estudiante.					
LISTA DE CONTROLES					
MYN_M_INSCRIPCION					
I.D.	NOMBRE DEL CONTROL	OB.	NOMBRE DEL CAMPO	TIPO	FUNCIÓN
1	txtCodigo	✓	pk_inscripcion	numeric	Código alumno inscrito
2	cboCurso	✓	ins_curso	numeric	Combo curso
3	cboEspe	✓	fk_especialidad	numeric	Combo especialidad
4	btnAyuda				Botón ayuda
5	txt_añoini	✓	ins_añoini	numeric	Año inicio
6	txt_añoфин	✓	ins_añoфин	numeric	Año fin
7	cboSeccion	✓	ins_seccion	numeric	Combo sección
8	txtFecha	✓	ins_fecha	varchar	Caja de texto de fecha
9	txtNombre	✓	ins_nombre	varchar	Caja texto de nombre
10	txtApellido	✓	ins_apellido	varchar	Caja texto de apellido
11	txtRepre	✓	ins_repre	varchar	Caja de texto de represent.
12	txtTelefono	✓	ins_telefono	varchar	Caja de texto de teléfono
13	rbtActivo	✓	ins_estado	numeric	Estado activo del estudiante
14	btn_nuevo				Nuevo registro
15	btnGuardar				Guarda la inscripción
16	btnEliminar				Elimina la inscripción
17	btnSalir				Salir del formulario
Observaciones:					

7.1.3.4 Pantalla de ayuda de inscripciones.

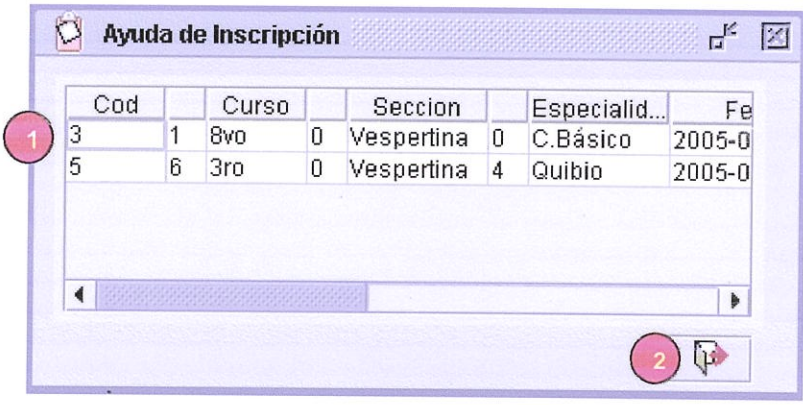
SISTEMA MATRICULACIÓN Y CONTROL DE NOTAS VERSIÓN 1.0		Pág. 1/2	
		Fecha/Diseño: 12/02/2005	Fecha/Última Actualización: 06/06/2005
Para: UNIDAD EDUCATIVA “JOLG”	Autores: Ligia Yagual, Olga Lara, Joseh Ramírez, Galo Quirumbay.		
Nombre Físico: myn_fra_AyudaInscripciones.class	Nombre Lógico myn_m_incripciones		
Descripción: Pantalla de Ayuda de Inscripciones de Estudiante.			
DISEÑO DE PANTALLA			
			
Función: Permite mostrar los estudiantes inscritos según curso, sección, paralelo y especialidad.			

SISTEMA MATRICULACIÓN Y CONTROL DE NOTAS VERSIÓN 1.0		Pág. 2/2			
		Fecha/Diseño: 12/02/2005	Fecha/Última Actualización: 06/06/2005		
Para: UNIDAD EDUCATIVA "JOLG"		Autores: Ligia Yagual, Olga Lara, Joseth Ramírez, Galo Quirumbay.			
Nombre Físico: myn_fra_AyudaInscripciones.class		Nombre Lógico myn_m_incripciones			
Descripción: Controles del formulario de ayuda de inscripciones.					
LISTA DE CONTROLES					
MYN_M_INSCRIPCION					
I.D.	NOMBRE DEL CONTROL	OB.	NOMBRE DEL CAMPO	TIPO	FUNCIÓN
1	tblTabla		pk_inscripcion fk_cur_codigo fk_especialidad ins_añoini ins_seccion ins_fecha ins_nombre ins_apellido ins_repre ins_telefono est_estado	numeric numeric numeric numeric varchar varchar varchar varchar numeric	Campos mostrados en el formulario de ayuda de inscripción.
2	btnSalir				Salir del formulario
Observaciones: Formulario que presenta los datos de ayuda inscripciones.					

7.1.3.5 Pantalla de Cupos.

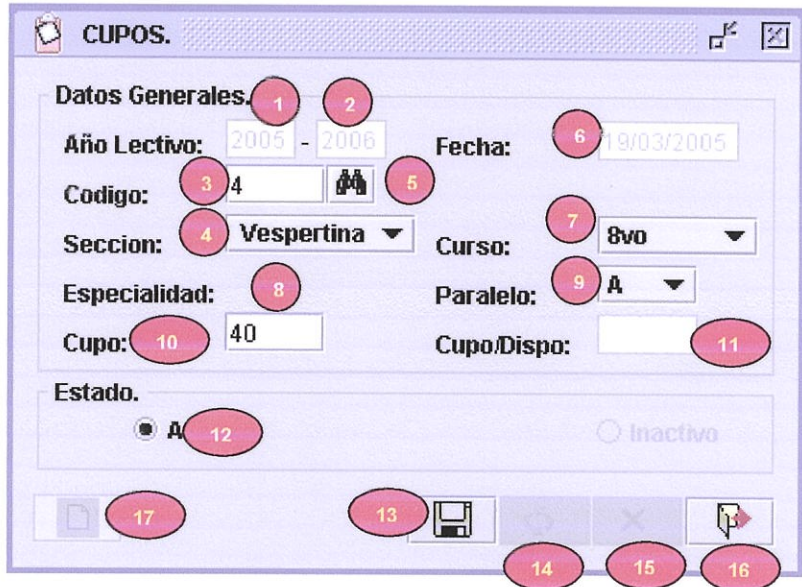
SISTEMA MATRICULACIÓN Y CONTROL DE NOTAS VERSIÓN 1.0	Pág. 1/2	
	Fecha/Diseño: 12/02/2005	Fecha/Última Actualización: 06/06/2005
Para: UNIDAD EDUCATIVA "JOLG"	Autores: Ligia Yagual, Olga Lara, Joseth Ramírez, Galo Quirumbay.	
Nombre Físico: myn_frm_Cupo.class	Nombre Lógico: myn_m_cupos	
Descripción: Pantalla de Mantenimiento de cupo de estudiantes.		
DISEÑO DE PANTALLA		
		
Función: Permite verificar antes de grabar los cupos de alumnos para los respectivos cursos además de modificar y eliminar.		

SISTEMA MATRICULACIÓN Y CONTROL DE NOTAS VERSIÓN 1.0		Pág. 2/2			
		Fecha/Diseño: 12/02/2005	Fecha/Última Actualización: 06/06/2005		
Para: UNIDAD EDUCATIVA "JOLG"		Autores: Ligia Yagual, Olga Lara, Joseth Ramírez, Galo Quirumbay.			
Nombre Físico: myn_frm_Cupo.class		Nombre Lógico: myn_m_cupo			
Descripción: Controles del formulario de cupo de estudiantes.					
LISTA DE CONTROLES					
MYN_M_CUPOS					
I.D.	NOMBRE DEL CONTROL	OB.	NOMBRE DEL CAMPO	TIPO	FUNCIÓN
1	txtAñoini	✓	cup_añoini	numeric	Año inicio
2	txtAñoFin	✓	cup_añoFin	numeric	Año fin
3	txtCodigo	✓	cup_codigo	numeric	Combo cupo
4	cboSeccion	✓	cup_seccion	numeric	Combo sección
5	btn_ayuda				Botón ayuda
6	txtFecha	✓	cup_fecha	varchar	Caja de texto de fecha
7	cboCurso	✓	cup_curso	numeric	Combo de curso
8	cboEspe	✓	cup_especial	numeric	Combo de especialidad
9	cboParalelo	✓	cup_paralelo	numeric	Combo de paralelo
10	txt_cupo	✓	cup_cupo	numeric	Caja de texto cupo
11	txtDisponible	✓	cup_dispone	numeric	Caja de texto cupo disp.
12	rbtActivo	✓	est_estado	numeric	Estado activo del estud
13	btnGuardar				Guarda la inscripción es
14	btnModificar				Modifica el registro estu.
15	btnEliminar				Elimina inscripción est.
16	btnSalir				Permite salir del formula.
17	btnNuevo				Nuevo reg. estudiante

Observaciones: Tabla de mantenimiento cupos.

7.1.3.6 Pantalla de Ayuda cupo.

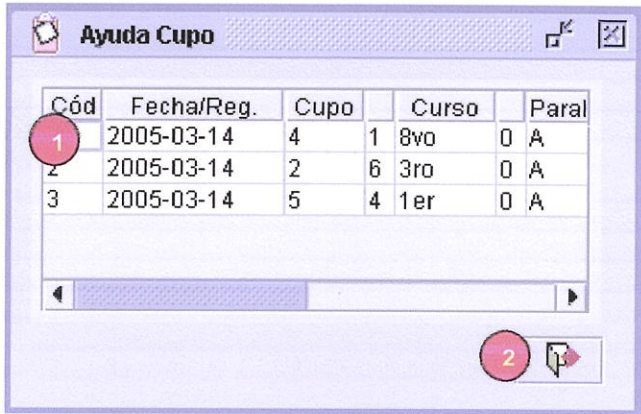
SISTEMA MATRICULACIÓN Y CONTROL DE NOTAS VERSIÓN 1.0		Pág. 1/2	
		Fecha/Diseño: 12/02/2005	Fecha/Última Actualización: 06/06/2005
Para: UNIDAD EDUCATIVA “JOLG”	Autores: Ligia Yagual, Olga Lara, Joseh Ramirez, Galo Quirumbay.		
Nombre Físico: myn_frm_Cupo.class	Nombre Lógico: myn_m_cupo		
Descripción: Pantalla de ayuda de cupo de estudiantes.			
DISEÑO DE PANTALLA			
			
Función: Permite consultar los cupos dependiendo del curso y paralelo.			

SISTEMA MATRICULACIÓN Y CONTROL DE NOTAS VERSIÓN 1.0		Pág. 2/2			
		Fecha/Diseño: 12/02/2005	Fecha/Última Actualización: 13/05/2005		
Para: UNIDAD EDUCATIVA "JOLG"		Autores: Ligia Yagual, Olga Lara, Joseth Ramírez, Galo Quirumbay.			
Nombre Físico: myn_frm_Cupo.class		Nombre Lógico: myn_m_cupos			
Descripción: Controles del formulario ayuda de cupos.					
LISTA DE CONTROLES					
MYN_M_CUPOS					
I.D.	NOMBRE DEL CONTROL	OB.	NOMBRE DEL CAMPO	TIPO	FUNCIÓN
1	tblTabla		pk_cupo cup_fecha cup_cupo cup_curso cup_paralelo cup_seccion cup_especialidad cup_dispone cup_estado	numeric varchar numeric numeric numeric numeric numeric numeric numeric	Campos mostrados en el formulario de ayuda.
2	btnSalir				Salir del formulario
Observaciones: Permite mostrar la fecha de registro cupo, curso, sección, paralelo y especialidad.					

7.1.3.7 Pantalla de materias de exámenes de grado.

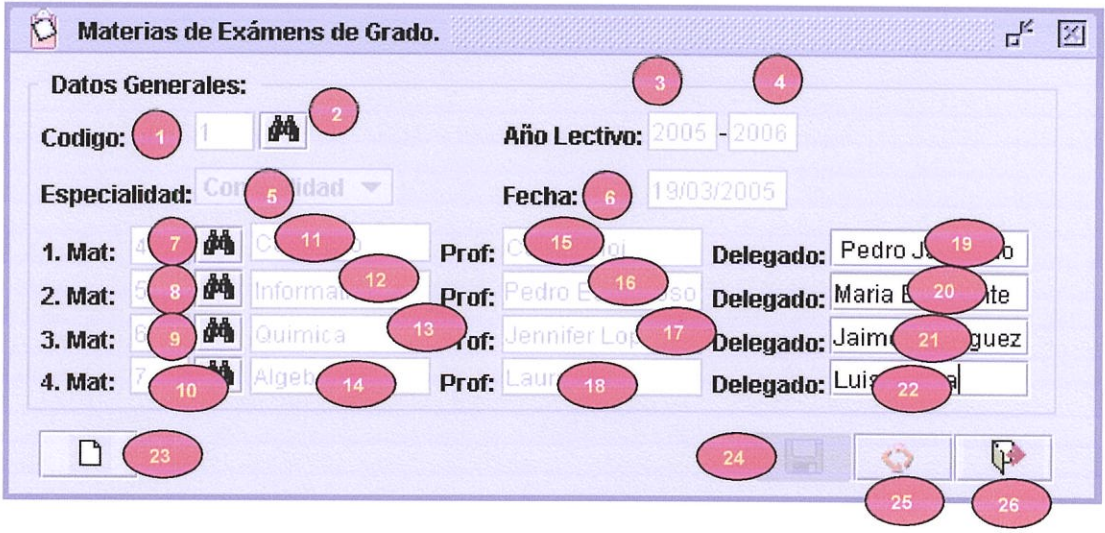
SISTEMA MATRICULACIÓN Y CONTROL DE NOTAS VERSIÓN 1.0	Pág. 1/2	
	Fecha/Diseño: 12/02/2005	Fecha/Última Actualización: 06/06/2005
Para: UNIDAD EDUCATIVA “JOLG”	Autores: Ligia Yagual, Olga Lara, Joseth Ramírez, Galo Quirumbay.	
Nombre Físico: myn_frm_MateriasGrado.class	Nombre Lógico: myn_m_matgrado	
Descripción: Pantalla de mantenimiento de las materias de grado.		
DISEÑO DE PANTALLA		
		
Función: Permite grabar y modificar las materias para exámenes de grado con su respectivo profesor y delegado.		

SISTEMA MATRICULACIÓN Y CONTROL DE NOTAS VERSIÓN 1.0		Pág. 2/2			
		Fecha/Diseño: 12/02/2005	Fecha/Última Actualización: 06/06/2005		
Para: UNIDAD EDUCATIVA "JOLG"		Autores: Ligia Yagual, Olga Lara, Joseth Ramírez, Galo Quirumbay.			
Nombre Físico: myn frm MateriasGrado.class		Nombre Lógico: myn_m_matgrado			
Descripción: Controles del formulario de materias de grado.					
LISTA DE CONTROLES					
MYN_M_MATGRADO					
I.D.	NOMBRE DEL CONTROL	OB.	NOMBRE DEL CAMPO	TIPO	FUNCIÓN
1	txtCodigo	✓	mgr_codigo	numeric	Código materia grado
2	btnAyuda		esp_ayuda		Botón de consulta
3	txtañoini	✓	mgr_añoini	numeric	Caja texto año inicio
4	txtAñoFin	✓	mgr_añoFin	numeric	Caja texto año fin
5	cbo_especialidad	✓	mgr_especial	numeric	Combo de especialidad.
6	txtfecha	✓	mgrfecha	varchar	Caja texto de fecha
7	txtmat1	✓	mgr_mat1	numeric	Caja texto de materia1
8	txtmat2	✓	mgr_mat2	numeric	Caja texto de materia2
9	txtmat3	✓	mgr_mat3	numeric	Caja texto de materia3
10	txtmat4	✓	mgr_mat4	numeric	Caja texto de materia4
11	btn_ayuda				Botón de ayuda materia.
12	btn_ayuda				Botón de ayuda materia.
13	btn_ayuda				Botón de ayuda materia.
14	btn_ayuda				Botón de ayuda materia.
15	txtprof1	✓	mgr_prof1	varchar	Caja de texto de prof1
16	txtprof2	✓	mgr_prof2	varchar	Caja de texto de prof2
17	txtprof3	✓	mgr_prof3	varchar	Caja de texto de prof3
18	txtprof4	✓	mgr_prof4	varchar	Caja de texto de prof4
19	txtdeleg1	✓	mgr_deleg1	varchar	Caja de texto de deleg1
20	txtdeleg2	✓	mgr_deleg2	varchar	Caja de texto de deleg2
21	txtdeleg3	✓	mgr_deleg3	varchar	Caja de texto de deleg3
22	txtdeleg4	✓	mgr_deleg4	varchar	Caja de texto de deleg4
23	btn_nuevo				Nuevo registro
24	btnGuardar				Guarda mat.grado por est.
25	btnModificar				Modifica delegado materia
26	btnSalir				Salir del formulario

Observaciones: Tabla para grabar y modificar las materias para exámenes de grado con su respectivo profesor y delegado.

7.1.3.8 Pantalla de consulta de exámenes de grado.

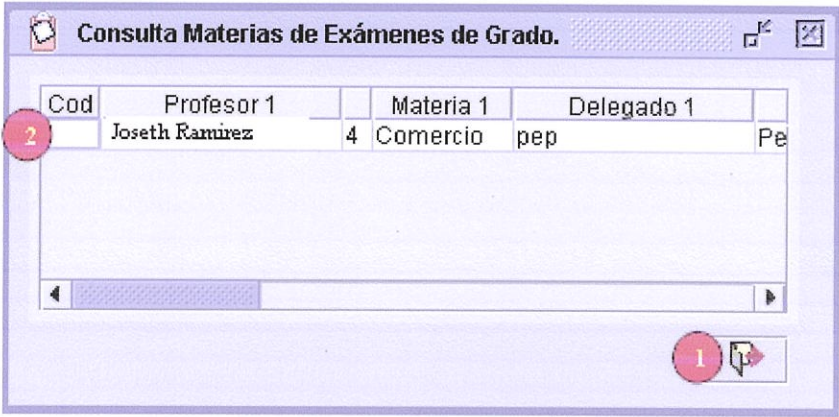
SISTEMA MATRICULACIÓN Y CONTROL DE NOTAS VERSIÓN 1.0		Pág. 1/2	
		Fecha/Diseño: 12/02/2005	Fecha/Última Actualización: 06/06/2005
Para: UNIDAD EDUCATIVA “JOLG”	Autores: Ligia Yagual, Olga Lara, Joseth Ramírez, Galo Quirumbay.		
Nombre Físico: myn_fra_AyudaMaterias.class	Nombre Lógico: myn_m_matgrado		
Descripción: Pantalla de consulta de las materias de grado.			
DISEÑO DE PANTALLA			
			
Función: Permite consultar las materias para exámenes de grado con su respectivo profesor y delegado.			

SISTEMA MATRICULACIÓN Y CONTROL DE NOTAS VERSIÓN 1.0		Pág. 2/2			
		Fecha/Diseño: 12/02/2005	Fecha/Última Actualización: 13/05/2005		
Para: UNIDAD EDUCATIVA "JOLG"		Autores: Ligia Yagual, Olga Lara, Joseth Ramírez, Galo Quirumbay.			
Nombre Físico: myn fra AyudaMaterias.class		Nombre Lógico: myn m matgrado			
Descripción: Controles del formulario de ayuda de Materias de Grado.					
LISTA DE CONTROLES					
MYN_M_CUPOS					
I.D.	NOMBRE DEL CONTROL	OB.	NOMBRE DEL CAMPO	TIPO	FUNCIÓN
1 2	btnSalir tblTabla		mgr_codigo mgr_especialida mgr_añoini mgr_añoфин mgrfecha mgr_mat1 mgr_mat2 mgr_mat3 mgr_mat4 mgr_prof1 mgr_prof2 mgr_prof3 mgr_prof4 mgr_deleg1 mgr_deleg2 mgr_deleg3 mgr_deleg4		Permite salir del formulario Campos del formulario de ayuda de materias.
Observaciones: Campos que presentan los datos de materias para exámenes de graduación.					

7.1.4 Menú procesos.

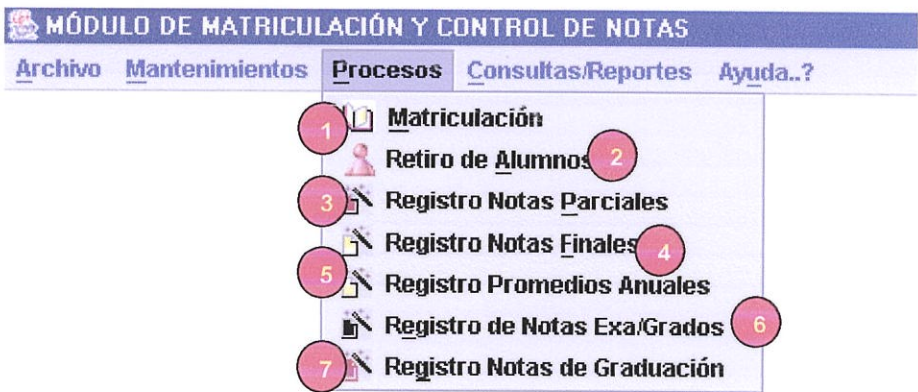
SISTEMA MATRICULACIÓN Y CONTROL DE NOTAS VERSIÓN 1.0		Pág. 1/2
		Fecha/Diseño: 12/02/2005
		Fecha/Última Actualización: 13/05/2005
Para: UNIDAD EDUCATIVA “JOLG”	Autores: Ligia Yagual, Olga Lara, Joseth Ramírez, Galo Quirumbay.	
Nombre Físico: generaBarra.class	Nombre Lógico: generaBarra	
Descripción: Pantalla de Menú de Procesos del Sistema.		
DISEÑO DE PANTALLA		
		
Función: Opciones que invocan los procesos del sistema.		

SISTEMA MATRICULACIÓN Y CONTROL DE NOTAS VERSIÓN 1.0		Pág. 2/2			
		Fecha/Diseño: 12/02/2005	Fecha/Ultima Actualización: 06/06/2005		
Para: UNIDAD EDUCATIVA "JOLG"		Autores: Ligia Yagual, Olga Lara, Joseth Ramírez, Galo Quirumbay.			
Nombre Físico: generaBarra.class		Nombre Lógico: generaBarra			
Descripción: Controles del Menú Procesos.					
LISTA DE CONTROLES					
I.D.	NOMBRE DEL CONTROL	OB.	NOMBRE DEL CAMPO	TIPO	FUNCIÓN
1	Opcion1				Frm matriculación
2	Opcion2				Frm. Retiros de Estudiantes.
3	Opcion3				Frm Notas Parciales.
4	Opcion4				Frm Notas Finales.
5	Opcion5				Frm/Reg. promedios anuales
6	Opcion6				Frm/Notas Examen Grado
7	Opcion7				Frm Graduación.
Observaciones: No requiere de ninguna tabla de la base de datos.					

7.1.4.1 Pantalla de Matriculación.

SISTEMA MATRICULACIÓN Y CONTROL DE NOTAS VERSIÓN 1.0		Pág. 1/2
		Fecha/Diseño: 12/02/2005
		Fecha/Última Actualización: 06/06/2005
Para: UNIDAD EDUCATIVA “JOLG”	Autores: Ligia Yagual, Olga Lara, Joseth Ramírez, Galo Quirumbay.	
Nombre Físico: myn_frp_Matriculacion.class	Nombre Lógico: myn_m_matriculacion	
Descripción: Pantalla de Procesos de matriculación de estudiante.		
DISEÑO DE PANTALLA		
Función: Permite grabar los datos institucionales del estudiantes e invoca a el formulario de estudiantes para los datos personales.		

SISTEMA MATRICULACIÓN Y CONTROL DE NOTAS VERSIÓN 1.0		Pág. 2/2			
		Fecha/Diseño: 12/02/2005	Fecha/Última Actualización: 06/06/2005		
Para: UNIDAD EDUCATIVA "JOLG"		Autores: Ligia Yagual, Olga Lara, Joseth Ramírez, Galo Quirumbay.			
Nombre Físico: myn_frm Matriculacion.class		Nombre Lógico: myn_m matriculacion			
Descripción: Controles del formulario de matriculación de estudiantes.					
LISTA DE CONTROLES					
MYM_P_MATRICULA					
I.D.	NOMBRE DEL CONTROL	OB.	NOMBRE DEL CAMPO	TIPO	FUNCIÓN
1	txtCodigo	✓	pk_matricula	numeric	Código matrícula
2	cboSeccion	✓	mat_seccion	numeric	Combo sección
3	cboParalelo	✓	par_codigo	numeric	Combo paralelo
4	txtAñoini	✓	mat_añoini	numeric	Caja texto año inicio
5	txtAño-fin	✓	mat_año-fin	numeric	Caja texto año fin
6	txtFecha	✓	mat_fecha	varchar	Caja de texto de fecha
7	cboCurso	✓	crs_codigo	numeric	Combo de curso
8	cboEspe	✓	esp_codigo	numeric	Combo especialidad
9	btналumno				Llama frm estudiante.
10	btnSalir				Salir del formulario
Observaciones: Campos que almacenan datos de matriculación de estudiantes.					

7.1.4.2 Pantalla de retirados.

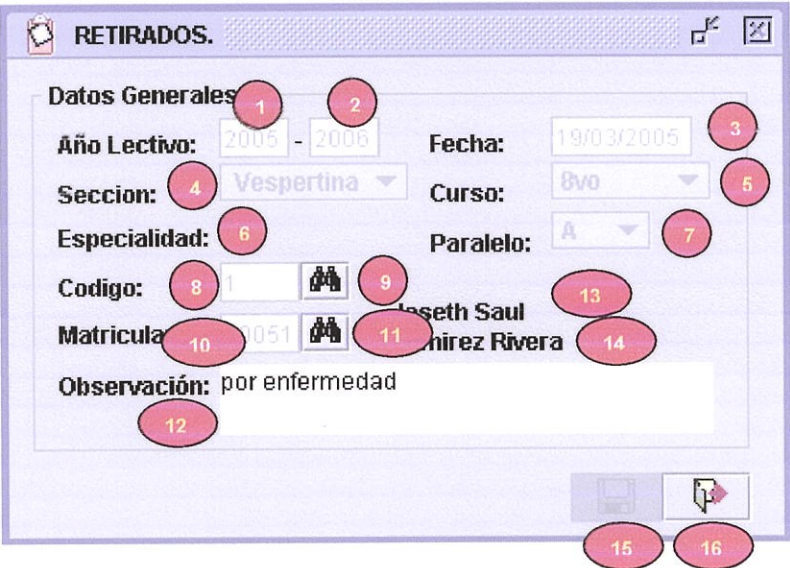
SISTEMA MATRICULACIÓN Y CONTROL DE NOTAS VERSIÓN 1.0		Pág. 1/2
		Fecha/Diseño: 12/02/2005
		Fecha/Última Actualización: 06/06/2005
Para: UNIDAD EDUCATIVA “JOLG”	Autores: Ligia Yagual, Olga Lara, Joseth Ramírez, Galo Quirumbay.	
Nombre Físico: myn_frp_retirados.class	Nombre Lógico: myn_p_retirados	
Descripción: Pantalla de retiro de estudiantes.		
DISEÑO DE PANTALLA		
		
Función: Permite dar el mantenimiento a la tabla de Retiros de Alumnos.		

SISTEMA MATRICULACIÓN Y CONTROL DE NOTAS VERSIÓN 1.0		Pág. 2/2			
		Fecha/Diseño: 12/02/2005	Fecha/Última Actualización: 06/06/2005		
Para: UNIDAD EDUCATIVA “JOLG”		Autores: Ligia Yagual, Olga Lara, Josefh Ramírez, Galo Quirumbay.			
Nombre Físico: myn frp retirados.class		Nombre Lógico: myn p retirados			
Descripción: Controles del formulario de retiro de alumnos.					
LISTA DE CONTROLES					
Mat_frp_retirados					
I.D.	NOMBRE DEL CONTROL	OB.	NOMBRE DEL CAMPO	TIPO	FUNCIÓN
1	txtAñoini	✓	ret_añoini	numeric	Caja de texto año inicio
2	txtAñoFin	✓	ret_añoFin	numeric	Caja de texto de año fin
3	txtFecha	✓	ret_fecha	varchar	Caja de texto de fecha
4	cboSeccion	✓	ret_seccion	numeric	Combo sección
5	cboCurso	✓	ret_curso	numeric	Combo de curso
6	cboEspe	✓	ret_especialidad	numeric	Combo de especialidad
7	cboParalelo	✓	ret_paralelo	numeric	Combo de paralelo
8	txtCodigo	✓	ret_codigo	numeric	Caja de texto código
9	btnAyuRetirado				Botón consulta retirados
10	txtMatricula	✓		numeric	Caja de texto matricula
11	btnAyuAlumno				Botón consulta alumnos
12	txtObservacion	✓	ret_observacion	varchar	Área de observación
13	txtNombre	✓	ret_nombres	varchar	Texto nombres de alumno
14	txtApellido	✓	ret_apellidos	varchar	Texto apellidos de alumno
15	btnGuardar				Guarda estudiante retirado.
16	btnSalir				Salir del formulario
Observaciones:					

7.1.4.3 Pantalla de ayuda de retirados.

SISTEMA MATRICULACIÓN Y CONTROL DE NOTAS VERSIÓN 1.0		Pág. 1/2	
		Fecha/Diseño: 12/02/2005	Fecha/Última Actualización: 06/06/2005
Para: UNIDAD EDUCATIVA “JOLG”	Autores: Ligia Yagual, Olga Lara, Joseth Ramírez, Galo Quirumbay.		
Nombre Físico: myn_frp_AyudaGral.class	Nombre Lógico: myn_p_retirados		
Descripción: Pantalla ayuda de retirados.			
DISEÑO DE PANTALLA			
			
Función: Permite visualizar los estudiantes retirados.			

SISTEMA MATRICULACIÓN Y CONTROL DE NOTAS VERSIÓN 1.0				Pág. 2/2	
				Fecha/Diseño: 12/02/2005	Fecha/Última Actualización: 06/06/2005
Para: UNIDAD EDUCATIVA "JOLG"				Autores: Ligia Yagual, Olga Lara, Joseth Ramírez, Galo Quirumbay.	
Nombre Físico: myn frp AyudaGral.class				Nombre Lógico: myn p retirados	
Descripción: Controles del formulario de ayuda de retirados.					
LISTA DE CONTROLES					
MYN_P_RETIRADOS.					
I.D.	NOMBRE DEL CONTROL	OB.	NOMBRE DEL CAMPO	TIPO	FUNCIÓN
1	tblTabla		ret_codigo est_codigo est_apellido est_nombre ret_observ	numeric numeric varchar varchar varchar	Código. Tabla estudi.(codigo) Tabla estudi.(apellido) Tabla estudi.(nombre) Motivo retiro. Salir del formulario
2	btnSalir				
Observaciones: Campos que presentan datos de estudiantes.					

7.1.4.5 Pantalla de registro de notas parciales.

SISTEMA MATRICULACIÓN Y CONTROL DE NOTAS VERSIÓN 1.0		Pág. 1/2
		Fecha/Diseño: 12/02/2005
		Fecha/Última Actualización: 06/06/2005
Para: UNIDAD EDUCATIVA “JOLG”	Autores: Ligia Yagual, Olga Lara, Joseth Ramírez, Galo Quirumbay.	
Nombre Físico: Myn frp_NotasParciales.class	Nombre Lógico: myn_p_cabnotas	
Descripción: Pantalla de procesos de registro de notas parciales.		
DISEÑO DE PANTALLA		
Función: Permite registrar y procesar datos correspondientes a los parciales de cada uno de los estudiantes.		

SISTEMA MATRICULACIÓN Y CONTROL DE NOTAS VERSIÓN 1.0		Pág. 2/2			
		Fecha/Diseño: 12/02/2005	Fecha/Última Actualización: 06/06/2005		
Para: UNIDAD EDUCATIVA "JOLG"		Autores: Ligia Yagual, Olga Lara, Joseth Ramírez, Galo Quirumbay.			
Nombre Físico: myn_frp_NotasParciales.class		Nombre Lógico: myn_p_cabnotas			
Descripción: Controles del formulario de Registro de notas parciales.					
LISTA DE CONTROLES					
MYN_P_CABNOTAS					
I.D.	NOMBRE DEL CONTROL	OB.	NOMBRE DEL CAMPO	TIPO	FUNCIÓN
1	txtAñoini	✓	cbn_añoini	numeric	Año inicio
2	txtAñoFin	✓	cbn_añoFin	numeric	Año fin
3	txtCodigo	✓	pk_cabNotas	numeric	Código de registro
4	btnAyuda				Botón ayuda
5	cboCurso	✓	cbn_curso	numeric	Combo de curso
6	cboEspecial	✓	cbn_especialidad	numeric	Combo especialidad
7	cboNotasde	✓	cbn_parcial	numeric	Parciales
8	txtFecha	✓	cbn_fecha	varchar	Fecha actual
9	cboSeccion	✓	cbn_seccion	numeric	Combo de sección
10	cboParalelo	✓	cbn_codigo	numeric	Combo de paralelo
11	cboTrimestre	✓	cbn_trimestre	numeric	Combo de trimestre
12	txtMateria	✓	fk_asignatura	numeric	Caja de texto materia
13	Btnayuda		dtnayuda		Consulta de materias
14	txtMateria	✓			Caja texto materias
15	txtProfesor	✓			Caja texto profesores
16	btnGuardar				Botón guardar
17	btnModificar				Botón modificar.
18	btnSalir				Botón salir.

Observaciones: Campos para almacenar datos de notas estudiantes.

7.1.4.6 Consulta de notas parciales.

SISTEMA MATRICULACIÓN Y CONTROL DE NOTAS VERSIÓN 1.0		Pág. 1/2	
		Fecha/Diseño: 12/02/2005	Fecha/Última Actualización: 06/06/2005
Para: UNIDAD EDUCATIVA “JOLG”		Autores: Ligia Yagual, Olga Lara, Joseth Ramírez, Galo Quirumbay.	
Nombre Físico: myn_fra_AyudaNotasEst		Nombre Lógico: myn_p_detnotas	
Descripción: Pantalla de procesos de registro de notas parciales.			
DISEÑO DE PANTALLA			
Función: Permite registrar y procesar datos correspondientes a los parciales de cada uno de los estudiantes.			

SISTEMA MATRICULACIÓN Y CONTROL DE NOTAS VERSIÓN 1.0		Pág. 2/2			
		Fecha/Diseño: 12/02/2005	Fecha/Última Actualización: 06/06/2005		
Para: UNIDAD EDUCATIVA "JOLG"		Autores: Ligia Yagual, Olga Lara, Joseth Ramírez, Galo Quirumbay.			
Nombre Físico: myn_fra_AyudaNotasEst		Nombre Lógico: myn_p_detnotas			
Descripción: Controles del formulario de consulta de notas parciales.					
LISTA DE CONTROLES					
MYN_P_DETNOTAS					
I.D.	NOMBRE DEL CONTROL	OB.	NOMBRE DEL CAMPO	TIPO	FUNCIÓN
1	txtMateria		dtm_materia	numeric	Código de la materia
2	btnAyuda				Botón de ayuda materia
3	txtMateria				Caja texto materia
4	txtProfesor		dtm_profesor	varchar	Caja de texto de profesor
5	btnGuardar				Botón de guardar
6	btnSalir				Botón de salir
7	tblTabla		pk_estudiante	numeric	Tabla estudiante (código)
			est_apellido	numeric	Tabla estudiante (apellido)
			est_nombre	numeric	Tabla estudiante (nombre).
			dtm_parcial1	numeric	Nota 1er parcial
			dtm_parcial2	numeric	Nota 2do parcial
			dtm_parcial3	numeric	Nota 3er parcial
			dtm_examen	numeric	Nota examen
			dtm_suma	numeric	Suma
			dtm_promedio	numeric	Promedio.
			dtm_disciplina	numeric	Disciplina.
Observaciones: Campos que almacenan datos detalles de notas de estudiantes.					

7.1.4.7 Registro de notas finales

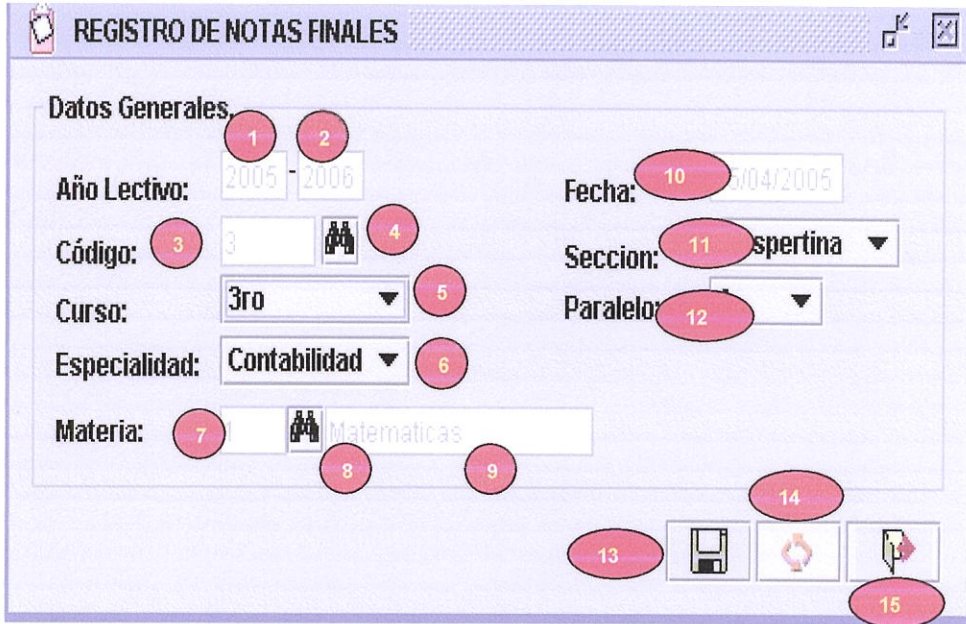
SISTEMA MATRICULACIÓN Y CONTROL DE NOTAS VERSIÓN 1.0	Pág. 1/2	
	Fecha/Diseño: 12/02/2005	Fecha/Última Actualización: 06/06/2005
Para: UNIDAD EDUCATIVA “JOLG”	Autores: Ligia Yagual, Olga Lara, Joseth Ramirez, Galo Quirumbay.	
Nombre Físico: myn_frp_CabNotasFinales.class	Nombre Lógico: myn_p_cabnotfinal	
Descripción: Formulario de Notas Finales.		
DISEÑO DE PANTALLA		
		
Función: Permite grabar las notas finales de los estudiantes.		

SISTEMA MATRICULACIÓN Y CONTROL DE NOTAS VERSIÓN 1.0		Pág. 2/2			
		Fecha/Diseño: 12/02/2005	Fecha/Última Actualización: 06/06/2005		
Para: UNIDAD EDUCATIVA "JOLG"		Autores: Ligia Yagual, Olga Lara, Joseth Ramírez, Galo Quirumbay.			
Nombre Físico: myn_frp_NotasParciales.class		Nombre Lógico: myn_p_cabnotfinal			
Descripción: Controles del formulario de Notas Finales.					
LISTA DE CONTROLES					
MYN_P_CABNOTAS					
I.D.	NOMBRE DEL CONTROL	OB.	NOMBRE DEL CAMPO	TIPO	FUNCIÓN
1	txtAñoIni	✓	cnf_añoIni	numeric	Año inicio
2	txtAñoFin	✓	cnf_añoFin	numeric	Año fin
3	txtCodigo	✓	cnf_codigo	numeric	Código de registro
4	btn_ayuda				Botón ayuda estudiante
5	cboCurso	✓	pk_curso	numeric	Combo de curso
6	cboEspecial	✓	pk_especialidad	numeric	Combo especialidad
7	txtCodMat	✓	pk_asignatura	numeric	Código materia
8	btnAyudaMateria				Botón ayuda materia
9	txtDesMat	✓	cnf_materia	numeric	Descripción materia
10	txtFecha	✓	cnf_fecha	numeric	Caja de texto fecha
11	cboSeccion	✓	cnf_seccion	numeric	Combo de sección
12	cboParalelo	✓	cnf_paralelo	numeric	Combo de paralelo
13	btnGuardar				Modifica notas estudiante
14	btnModificar				Guarda notas estudiante
15	btnSalir				Salir del formulario
Observaciones: Campos que almacenan datos de estudiantes.					

7.1.4.8 Pantalla de consulta notas finales.

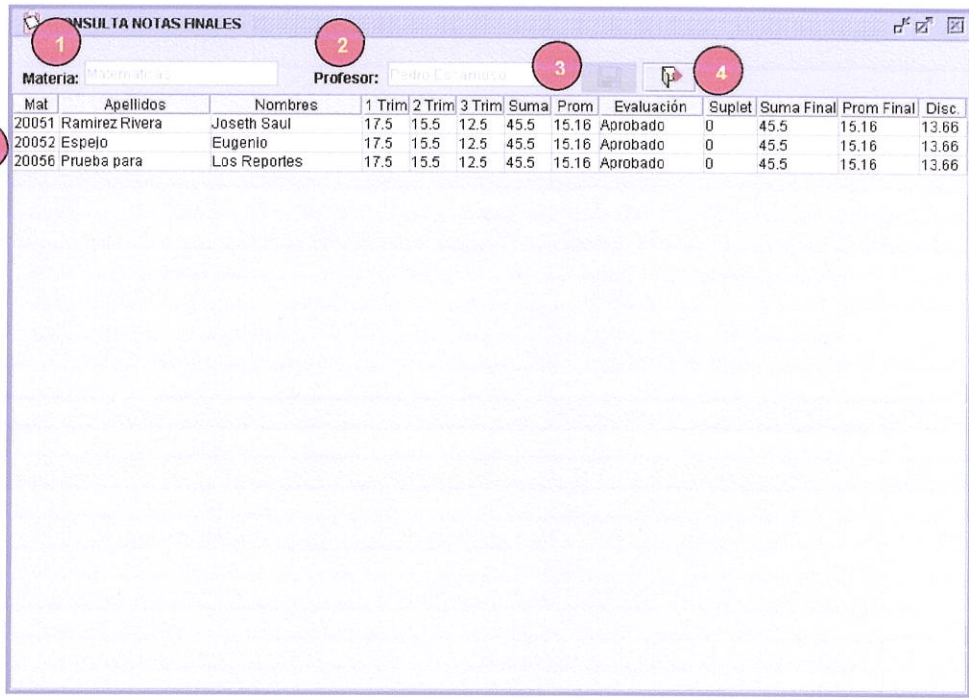
SISTEMA MATRICULACIÓN Y CONTROL DE NOTAS VERSIÓN 1.0		Pág. 1/2	
		Fecha/Diseño: 12/02/2005	Fecha/Última Actualización: 06/06/2005
Para: UNIDAD EDUCATIVA “JOLG”	Autores: Ligia Yagual, Olga Lara, Joseth Ramírez, Galo Quirumbay.		
Nombre Físico: Myn_frp_DetNotasFinales.class	Nombre Lógico: myn_p_detnotfinal		
Descripción: Consulta de notas finales.			
DISEÑO DE PANTALLA			
			
Función: Permite visualizar las notas finales de los estudiantes.			

SISTEMA MATRICULACIÓN Y CONTROL DE NOTAS VERSIÓN 1.0		Pág. 2/2			
Fecha/Diseño: 12/02/2005		Fecha/Última Actualización: 06/06/2005			
Para: UNIDAD EDUCATIVA “JOLG”		Autores: Ligia Yagual, Olga Lara, Joseth Ramírez, Galo Quirumbay.			
Nombre Físico: myn_frp_DetNotFinal.class		Nombre Lógico: myn_p_detnotfinal			
Descripción: controles del Formulario de Consulta de Notas Finales.					
LISTA DE CONTROLES					
MYN_P_DETNOTFINAL					
I.D.	NOMBRE DEL CONTROL	OB.	NOMBRE DEL CAMPO	TIPO	FUNCIÓN
1	txtMateria		dnf_materia	numeric	Código de la materia
2	txtProfesor		dnf_profesor	numeric	Caja de texto profesor
3	btnGuardar				Botón de guardar
4	btnSalir				Botón de salir
5	tblTabla		pk_estudiante	numeric	Tabla Est.(codigo)
			est_apellido	varchar	Tabla Est.(apellido)
			est_nombre	varchar	Tabla Est.(nombre)
			dnf_trime1	numeric	Nota 1er Trim.
			dnf_trime2	numeric	Nota 2do Trim.
			dnf_trime	numeric	Nota 3er Trim.
			dnf_suma	numeric	Suma
			dnf_prome	numeric	Promedio
			dnf_estado	varchar	Estado.
			dnf_supletorio	numeric	Nota supletorio
			dnf_suma1	numeric	Suma final
			dnf_prome1	numeric	Promedio final
			dnf_disciplina	numeric	Nota disciplina.
Observaciones: Campos que almacenan datos detalles de notas de estudiantes.					

7.1.4.9 Pantalla consulta de materias.

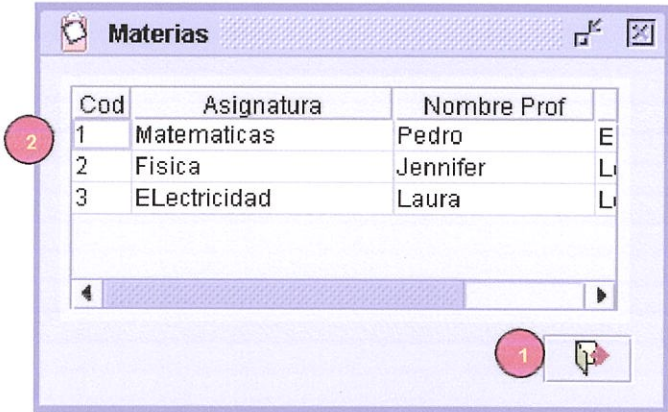
SISTEMA MATRICULACIÓN Y CONTROL DE NOTAS VERSIÓN 1.0		Pág. 1/2	
		Fecha/Diseño: 12/02/2005	Fecha/Última Actualización: 06/06/2005
Para: UNIDAD EDUCATIVA “JOLG”	Autores: Ligia Yagual, Olga Lara, Josefth Ramírez, Galo Quirumbay.		
Nombre Físico: myn_frp_DetNotasFinales.class	Nombre Lógico: myn_p_detnotfinal		
Descripción: Pantalla de Consulta de materias para registro de Notas Finales.			
DISEÑO DE PANTALLA			
			
Función: Permite visualizar y seleccionar la materia previo a consulta o registro de notas finales.			

SISTEMA MATRICULACIÓN Y CONTROL DE NOTAS VERSIÓN 1.0		Pág. 2/2			
		Fecha/Diseño: 12/02/2005	Fecha/Última Actualización: 06/06/2005		
Para: UNIDAD EDUCATIVA "JOLG"		Autores: Ligia Yagual, Olga Lara, Joseth Ramírez, Galo Quirumbay.			
Nombre Físico: myn_frp_DetNotasFinales.class		Nombre Lógico: myn_p_detnotfinal			
Descripción: Controles del Formulario de consulta de materia para registro de notas.					
LISTA DE CONTROLES					
MYN_P_DETNOTFINAL					
I.D.	NOMBRE DEL CONTROL	OB.	NOMBRE DEL CAMPO	TIPO	FUNCIÓN
1	btnSalir				Botón de salir
2	tblTabla		pk_asignatura asi_descripcion prf_nombre prf_apellido	numeric varchar varchar varchar	Código de materia Nombre materia Nombre profesor Apellido profesor
Observaciones: Consulta materias para registro de notas.					

7.1.4.10 Registro promedios anuales

SISTEMA MATRICULACIÓN Y CONTROL DE NOTAS VERSIÓN 1.0	Pág. 1/2	
	Fecha/Diseño: 12/02/2005	Fecha/Última Actualización: 13/05/2005
Para: UNIDAD EDUCATIVA “JOLG”	Autores: Ligia Yagual, Olga Lara, Joseth Ramírez, Galo Quirumbay.	
Nombre Físico: myn_frp_CabPromAnual.class	Nombre Lógico: myn_p_cabprommanual	
Descripción: Pantalla de registro de exámenes de grados.		
DISEÑO DE PANTALLA		
Función: Permite registrar las notas de promedios anuales.		

SISTEMA MATRICULACIÓN Y CONTROL DE NOTAS VERSIÓN 1.0		Pág. 2/2			
		Fecha/Diseño: 12/02/2005	Fecha/Ultima Actualización: 06/06/2005		
Para: UNIDAD EDUCATIVA "JOLG"		Autores: Ligia Yagual, Olga Lara, Joseth Ramírez, Galo Quirumbay.			
Nombre Físico: myn_frp_NotasParciales.class		Nombre Lógico: myn_cabpromanual			
Descripción: Controles del formulario de Notas Finales.					
LISTA DE CONTROLES					
MYN_P_CABPROMANUAL					
I.D.	NOMBRE DEL CONTROL	OB.	NOMBRE DEL CAMPO	TIPO	FUNCIÓN
1	txtAñoini	✓	cnf_añoini	numeric	Año inicio
2	txtAñoFin	✓	cnf_añoFin	numeric	Año fin
3	txtCodigo	✓	cnf_codigo	numeric	Código de registro
4	btn_ayuEst				Botón ayuda estudiante
5	cboCurso	✓	pk_curso	numeric	Combo de curso
6	cboEspecial	✓	pk_especialidad	numeric	Combo especialidad
7	txtFecha	✓	cnf_fecha	varchar	Caja de texto fecha
8	cboSeccion	✓	cnf_seccion	numeric	Combo de sección
9	cboParalelo	✓	cnf_paralelo	numeric	Combo de paralelo
11	btnGuardar				Guarda notas estudiante
12	btnSalir				Salir del formulario
Observaciones: Campos que permite registrar las notas de promedios anuales.					

7.1.4.11 Pantalla de consulta de promedios anuales.

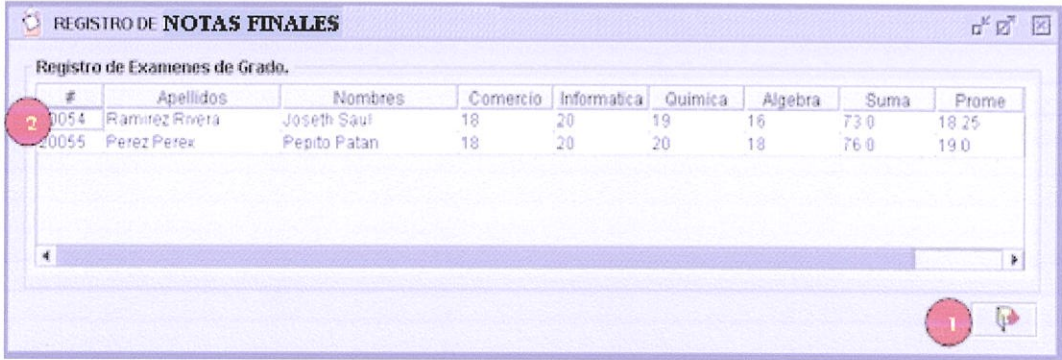
SISTEMA MATRICULACIÓN Y CONTROL DE NOTAS VERSIÓN 1.0		Pág. 1/2	
		Fecha/Diseño: 12/02/2005	Fecha/Última Actualización: 06/06/2005
Para: UNIDAD EDUCATIVA “JOLG”		Autores: Ligia Yagual, Olga Lara, Joseth Ramírez, Galo Quirumbay.	
Nombre Físico: myn_frp_CabNotasFinales.class		Nombre Lógico: myn_CabNotasFinales	
Descripción: Pantalla de registro de notas anuales			
DISEÑO DE PANTALLA			
			
Función: Permite registrar las notas de finales.			

SISTEMA MATRICULACIÓN Y CONTROL DE NOTAS VERSIÓN 1.0		Pág. 2/2			
		Fecha/Diseño: 12/02/2005	Fecha/Última Actualización: 06/06/2005		
Para: UNIDAD EDUCATIVA "JOLG"		Autores: Ligia Yagual, Olga Lara, Joseth Ramírez, Galo Quirumbay.			
Nombre Físico: myn_frp_CabNotasFinales.class		Nombre Lógico: myn_CabNotasFinales			
Descripción:					
LISTA DE CONTROLES					
NOMBRE DE LA TABLA					
I.D.	NOMBRE DEL CONTROL	OB.	NOMBRE DEL CAMPO	TIPO	FUNCIÓN
1	btnSalir				Salir del formulario
2	tblTabla		pk_estudiante est_apellido est_nombre		
Observaciones: Campos que almacenan datos de notas finales de estudiantes.					

7.1.4.12 Exámenes de grado.

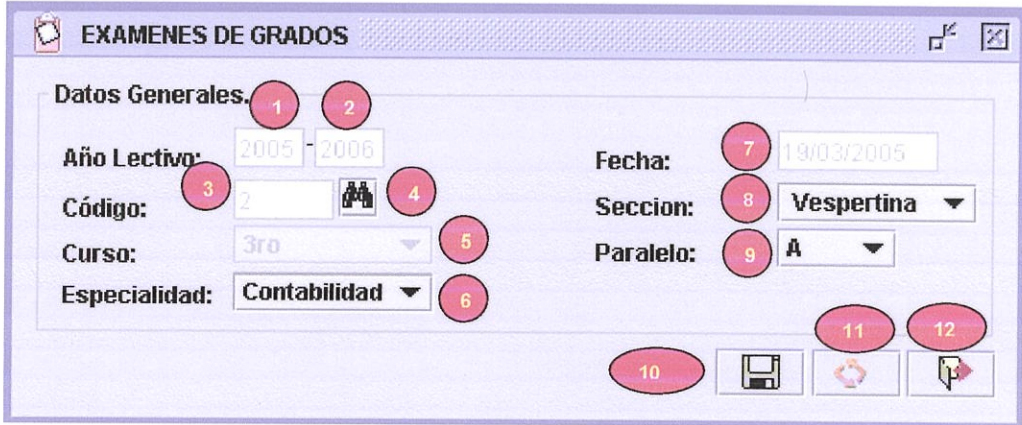
SISTEMA MATRICULACIÓN Y CONTROL DE NOTAS VERSIÓN 1.0		Pág. 1/2	
		Fecha/Diseño: 12/02/2005	Fecha/Última Actualización: 06/06/2005
Para: UNIDAD EDUCATIVA “JOLG”	Autores: Ligia Yagual, Olga Lara, Joseth Ramírez, Galo Quirumbay.		
Nombre Físico: myn_frp_CabMateriasGrado.class	Nombre Lógico: myn_cabgrado		
Descripción: Pantalla de registro de exámenes de grados.			
DISEÑO DE PANTALLA			
			
Función: Permite registrar las notas de los exámenes de grado.			

SISTEMA MATRICULACIÓN Y CONTROL DE NOTAS VERSIÓN 1.0		Pág. 2/2			
		Fecha/Diseño: 12/02/2005	Fecha/Última Actualización: 06/06/2005		
Para: UNIDAD EDUCATIVA "JOLG"		Autores: Ligia Yagual, Olga Lara, Joseth Ramírez, Galo Quirumbay.			
Nombre Físico: myn_frp_CabMateriasGrado.class		Nombre Lógico: myn_p_cabgrado			
Descripción: Controles del Formulario de Registro de notas de Exámenes de Grado.					
LISTA DE CONTROLES					
NOMBRE DE LA TABLA					
I.D.	NOMBRE DEL CONTROL	OB.	NOMBRE DEL CAMPO	TIPO	FUNCIÓN
1	txtAñoini	✓	cgr_añoini	numeric	Caja de texto año inicio Caja de texto año fin Caja de texto de código Botón ayuda estudiante Combo de curso Combo especialidad Caja de texto fecha Combo de sección Combo de paralelo Guarda mat. de grado Modifica mat. de grado Salir del formulario
2	txtAñoFin	✓	cgr_añoFin	numeric	
3	txtCodigo	✓	pk_CabGrado	numeric	
4	btn_ayuEst				
5	cnbCurso	✓	cgr_curso	numeric	
6	cboEspecial	✓	cgr_especialidad	numeric	
7	txtFecha	✓	cgr_fecha	datetime	
8	cboSeccion	✓	cgr_seccion	numeric	
9	cboParalelo	✓	cgr_paralelo	numeric	
10	btnGuardar				
11	btnModificar				
12	btnSalir				
Observaciones: Campos para almacenar datos de exámenes de grado de estudiantes.					

7.1.4.13 Pantalla de Registro de Exámenes de Grado

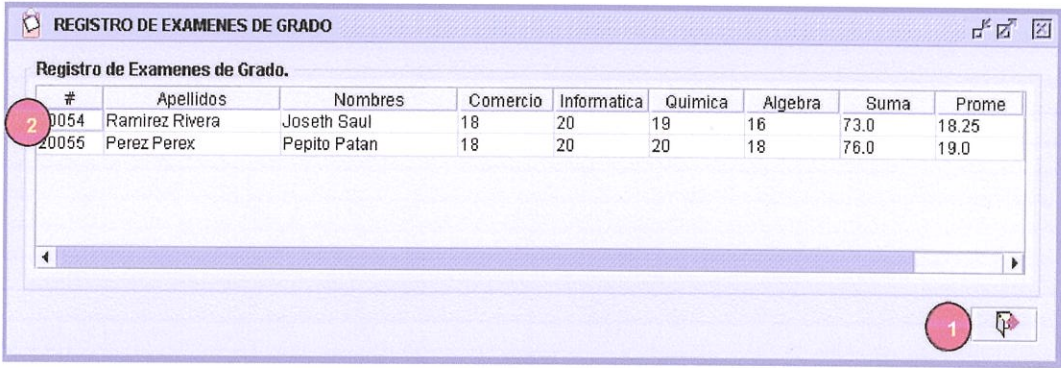
SISTEMA MATRICULACIÓN Y CONTROL DE NOTAS VERSIÓN 1.0		Pág. 1/2	
		Fecha/Diseño: 12/02/2005	Fecha/Última Actualización: 06/06/2005
Para: UNIDAD EDUCATIVA “JOLG”	Autores: Ligia Yagual, Olga Lara, Joseth Ramírez, Galo Quirumbay.		
Nombre Físico: myn_frp_DetMateriasGrado.class	Nombre Lógico: myn_p_detgrado		
Descripción: Pantalla de Registro de notas de Exámenes de Grados.			
DISEÑO DE PANTALLA			
			
Función: Permite registrar las notas de los exámenes de grado.			

SISTEMA MATRICULACIÓN Y CONTROL DE NOTAS VERSIÓN 1.0		Pág. 2/2			
Para: UNIDAD EDUCATIVA "JOLG"		Fecha/Diseño: 12/02/2005	Fecha/Última Actualización: 06/06/2005		
Nombre Físico: myn_frp_DetMateriasGrado.class		Autores: Ligia Yagual, Olga Lara, Joseth Ramírez, Galo Quirumbay.			
Descripción:		Nombre Lógico: myn_p_detgrado			
LISTA DE CONTROLES					
MYN_P_DETGRADO					
ID.	NOMBRE DEL CONTROL	OB.	NOMBRE DEL CAMPO	TIPO	FUNCIÓN
1	btnSalir				Salir del formulario
2	tblTabla		fk_estudiante dgr_mat1 dgr_mat2 dgr_mat3 dgr_mat4 dgr_suma dgr_promedio dgr_evalua		
Observaciones:					

7.1.4.14 Registro de notas de graduación.

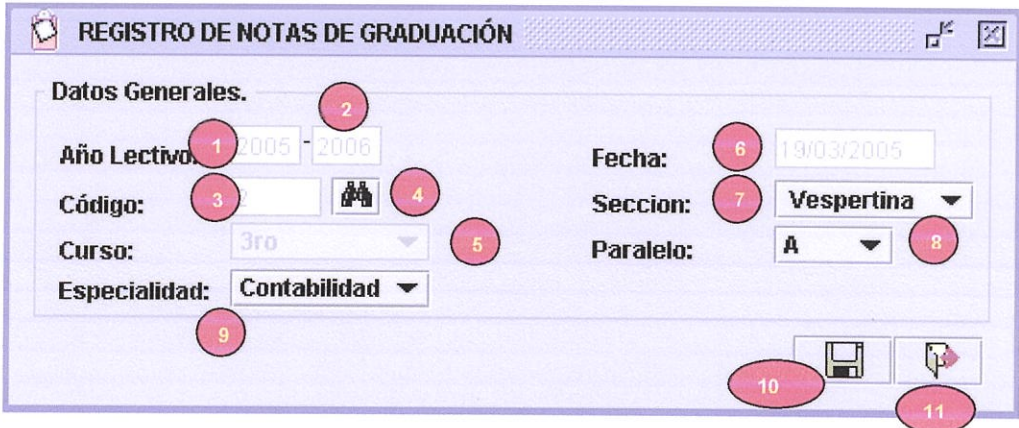
SISTEMA MATRICULACIÓN Y CONTROL DE NOTAS VERSIÓN 1.0	Pág. 1/2	
	Fecha/Diseño: 12/02/2005	Fecha/Última Actualización: 13/05/2005
Para: UNIDAD EDUCATIVA “JOLG”	Autores: Ligia Yagual, Olga Lara, Joseph Ramirez, Galo Quirumbay.	
Nombre Físico: myn_frp_NotasGraduación.class	Nombre Lógico: myn_p_cabnotgra	
Descripción: Pantalla de Registro de notas de exámenes de grados.		
DISEÑO DE PANTALLA		
		
Función: Permite registrar las notas de graduación.		

SISTEMA MATRICULACIÓN Y CONTROL DE NOTAS VERSIÓN 1.0		Pág. 2/2			
		Fecha/Diseño: 12/02/2005	Fecha/Última Actualización: 06/06/2005		
Para: UNIDAD EDUCATIVA "JOLG"		Autores: Ligia Yagual, Olga Lara, Josefh Ramírez, Galo Quirumbay.			
Nombre Físico: myn_frp_NotasGraduación.class		Nombre Lógico: myn_p_cabnotgra			
Descripción: Controles del formulario de registro de notas de graduación.					
LISTA DE CONTROLES					
MYN_P_CABNOTGRADO					
I.D.	NOMBRE DEL CONTROL	OB.	NOMBRE DEL CAMPO	TIPO	FUNCIÓN
1	txtañoini		cng_añoini	numeric	Año inicio
2	TxtAñoFin		cng_añoFin	numeric	Año fin
3	txtCodigo	✓	pk_cabNotGra	numeric	Código de registro
4	btn_ayuEst				Botón ayuda estudiante
5	cboCurso	✓	cng_curso	numeric	Combo de curso
6	txtFecha		cng_fecha	datetime	Caja de texto fecha
7	cboSeccion		cng_seccion	numeric	Combo de sección
8	cboParalelo		cng_paralelo	numeric	Combo de paralelo
9	cboEspecial		cng_especialidad	numeric	Combo especialidad
10	btnGuardar				Botón guardar
11	btnSalir				Botón Salir
Observaciones: Campos para almacenar datos de graduación.					

7.1.4.15 Pantalla registro de notas de graduación

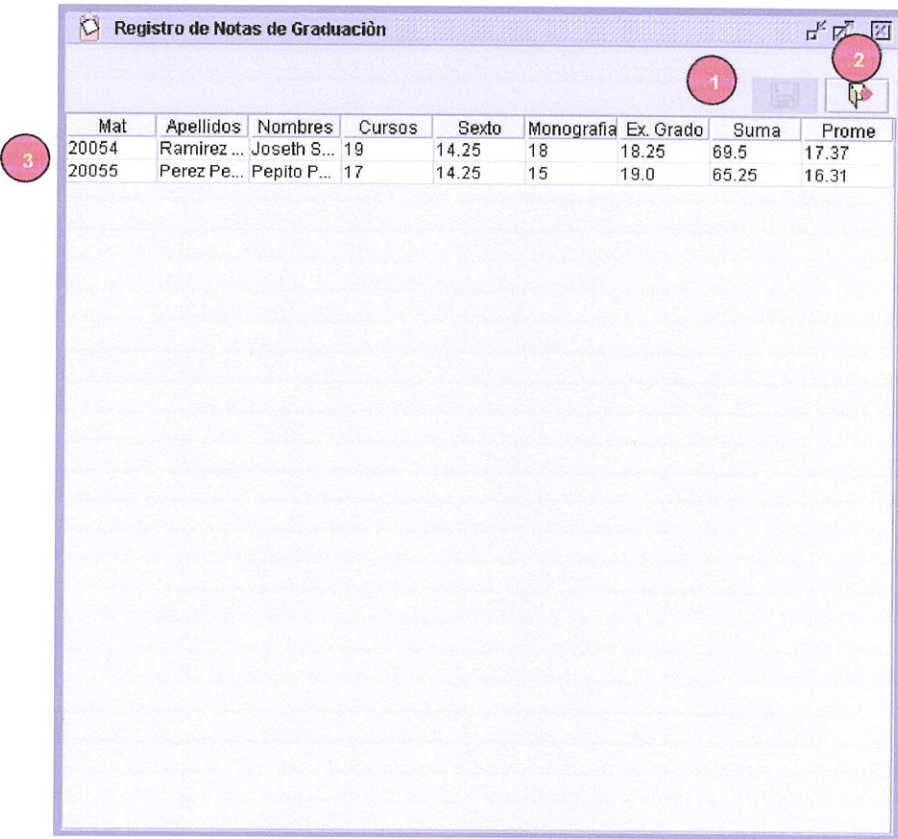
SISTEMA MATRICULACIÓN Y CONTROL DE NOTAS VERSIÓN 1.0		Pág. 1/2	
		Fecha/Diseño: 12/02/2005	Fecha/Última Actualización: 06/06/2005
Para: UNIDAD EDUCATIVA “JOLG”	Autores: Ligia Yagual, Olga Lara, Joseth Ramírez, Galo Quirumbay.		
Nombre Físico: myn_frp_DetNotasGraduación.class	Nombre Lógico: myn_p_detnotgra		
Descripción: Pantalla de Registro de Materias de Grados.			
DISEÑO DE PANTALLA			
			
Función: Permite registrar las notas de graduación.			

SISTEMA MATRICULACIÓN Y CONTROL DE NOTAS VERSIÓN 1.0		Pág. 2/2			
		Fecha/Diseño: 12/02/2005	Fecha/Última Actualización: 06/06/2005		
Para: UNIDAD EDUCATIVA "JOLG"		Autores: Ligia Yagual, Olga Lara, Joseth Ramírez, Galo Quirumbay.			
Nombre Físico: myn_frp_DetNotasGraduación.class		Nombre Lógico: myn_p_detnotgra			
Descripción: Controles del formulario de detalle de notas de graduación.					
LISTA DE CONTROLES					
MYN_P_DET_NOTGRADOS					
I.D.	NOMBRE DEL CONTROL	OB.	NOMBRE DEL CAMPO	TIPO	FUNCIÓN
1	btnGuardar				Guardar notas de grado
2	btnSalir				Salir del formulario
3	tblTabla		fk_estudiante	numeric	Tabla Est.(codigo)
			dng_curso	numeric	Tabla Est.(apellido)
			dng_sexto	numeric	Tabla Est.(nombre)
			dng_exgrado	numeric	Exgrado
			dng_suma	numeric	Suma
			dng_prome	numeric	Promedio
Observaciones: Campos que almacenan detalle de notas grado.					

7.1.5 Menú Consulta Reportes.

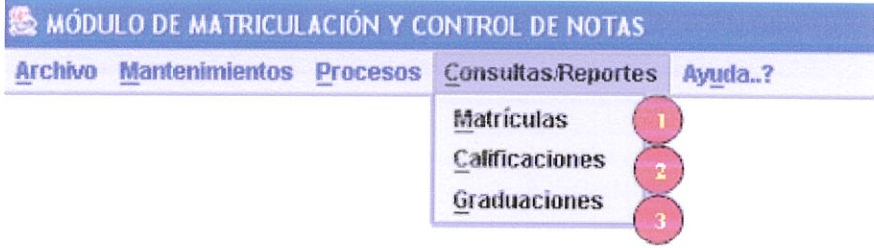
SISTEMA MATRICULACIÓN Y CONTROL DE NOTAS VERSIÓN 1.0		Pág. 1/2
		Fecha/Diseño: 12/02/2005
		Fecha/Última Actualización: 06/06/2005
Para: UNIDAD EDUCATIVA "JOLG"	Autores: Ligia Yagual, Olga Lara, Joseth Ramírez, Galo Quirumbay.	
Nombre Físico: generaBarra.class	Nombre Lógico: genera_barra	
Descripción: Menú de opciones de Consultas y Reportes.		
DISEÑO DE PANTALLA		
 <p>The screenshot shows a menu bar for the 'MÓDULO DE MATRICULACIÓN Y CONTROL DE NOTAS' system. The menu items are 'Archivo', 'Mantenimientos', 'Procesos', 'Consultas/Reportes', and 'Ayuda..?'. The 'Consultas/Reportes' menu is open, showing three options: 'Matrículas' (marked with a red circle containing the number 1), 'Calificaciones' (marked with a red circle containing the number 2), and 'Graduaciones' (marked with a red circle containing the number 3).</p>		
Función: Menú de Consultas y reportes.		

SISTEMA MATRICULACIÓN Y CONTROL DE NOTAS VERSIÓN 1.0		Pág. 2/2			
		Fecha/Diseño: 12/02/2005	Fecha/Última Actualización: 06/06/2005		
Para: UNIDAD EDUCATIVA "JOLG"		Autores: Ligia Yagual, Olga Lara, Joseth Ramírez, Galo Quirumbay.			
Nombre Físico: generaBarra.class		Nombre Lógico: generaBarra			
Descripción: Controles de menú consulta/reportes.					
LISTA DE CONTROLES					
I.D.	NOMBRE DEL CONTROL	OB.	NOMBRE DEL CAMPO	TIPO	FUNCIÓN
1	opcion1				Consulta matricula Consulta calificaciones Consulta graduaciones
2	opcion2				
3	opcion3				
Observaciones: No requiere de ninguna tabla de la base de datos.					

7.1.5.1 Pantalla de consulta matrícula.

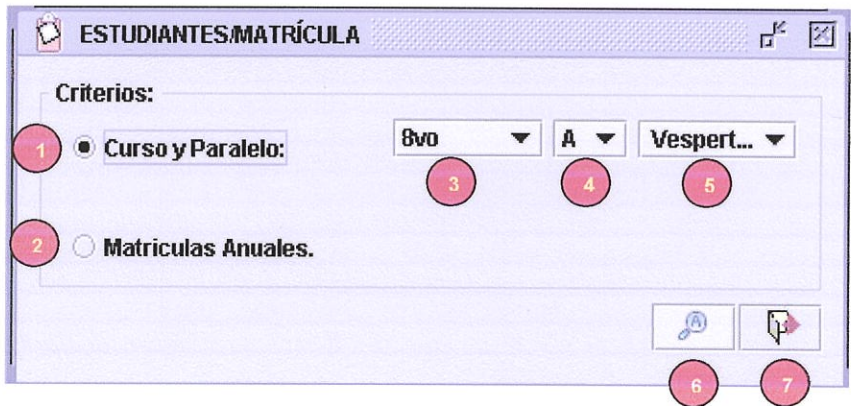
SISTEMA MATRICULACIÓN Y CONTROL DE NOTAS VERSIÓN 1.0		Pág. 1/2	
		Fecha/Diseño: 12/02/2005	Fecha/Última Actualización: 06/06/2005
Para: UNIDAD EDUCATIVA “JOLG”	Autores: Ligia Yagual, Olga Lara, Joseph Ramirez, Galo Quirumbay.		
Nombre Físico: myn_frc_CriterioMatriculas.class	Nombre Lógico:		
Descripción: Pantalla de Consultas de matricula por estudiantes.			
DISEÑO DE PANTALLA			
			
Función: Permite consultar los estudiantes matriculados por curso, sección y especialidad.			

SISTEMA MATRICULACIÓN Y CONTROL DE NOTAS VERSIÓN 1.0		Pág. 2/2			
		Fecha/Diseño: 12/02/2005	Fecha/Última Actualización: 06/06/2005		
Para: UNIDAD EDUCATIVA "JOLG"		Autores: Ligia Yagual, Olga Lara, Joseth Ramírez, Galo Quirumbay.			
Nombre Físico: myn_frc_CriterioMatriculas.class		Nombre Lógico:			
Descripción: Controles del Formulario de Consulta.					
LISTA DE CONTROLES					
I.D.	NOMBRE DEL CONTROL	OB.	NOMBRE DEL CAMPO	TIPO	FUNCIÓN
1	rbt1				Rbt de curso y paralelo Rbt Matriculas anuales cboCurso cboParalelo cboSeccion Botón mostrar Botón Salir
2	rbt3				
3	cboCurso				
4	cboParalelo				
5	cboSeccion				
6	btnMostrar				
7	btnSalir				
Observaciones: Formulario de consulta.					

7.1.5.2 Pantalla de reporte de notas

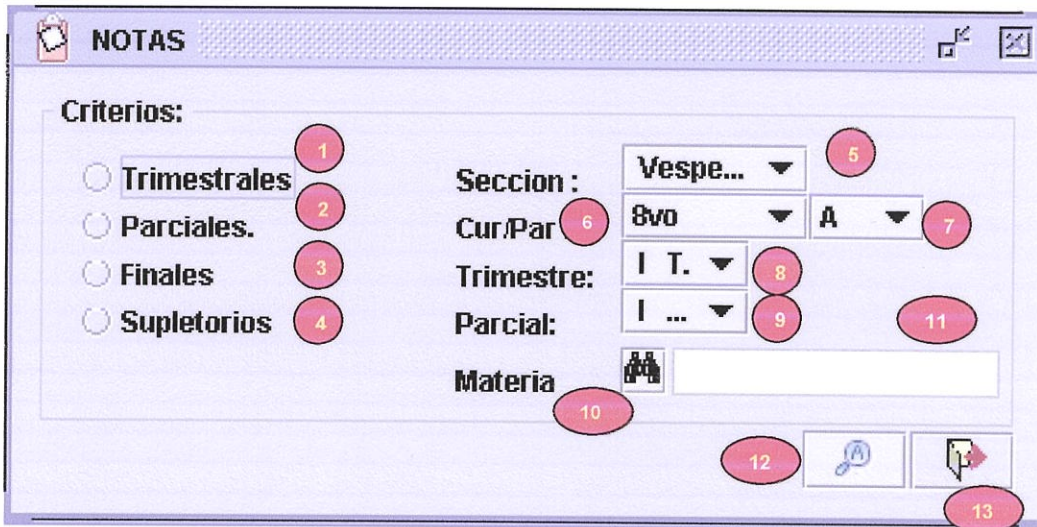
SISTEMA MATRICULACIÓN Y CONTROL DE NOTAS VERSIÓN 1.0		Pág. 1/2	
		Fecha/Diseño: 12/02/2005	Fecha/Última Actualización: 06/05/2005
Para: UNIDAD EDUCATIVA “JOLG”	Autores: Ligia Yagual, Olga Lara, Joseth Ramírez, Galo Quirumbay.		
Nombre Físico: myn_frc_CriterioNotas.class	Nombre Lógico:		
Descripción: Pantalla de consulta reportes de notas.			
DISEÑO DE PANTALLA			
			
Función: Permite consultar las notas por curso, sección, especialidad y paralelo.			

SISTEMA MATRICULACIÓN Y CONTROL DE NOTAS VERSIÓN 1.0		Pág. 2/2			
		Fecha/Diseño: 12/02/2005	Fecha/Última Actualización: 06/06/2005		
Para: UNIDAD EDUCATIVA "JOLG"		Autores: Ligia Yagual, Olga Lara, Joseth Ramírez, Galo Quirumbay.			
Nombre Físico: myn_frc_CriterioNotas.class		Nombre Lógico:			
Descripción: Controles del formulario de Consulta/Reportes de Notas.					
LISTA DE CONTROLES					
I.D.	NOMBRE DEL CONTROL	OB.	NOMBRE DEL CAMPO	TIPO	FUNCIÓN
1	rbtNotaTrim				Opción Trimestral
2	rbtNotaParcial				Opción Parcial
3	rbtNotaFinal				Opción Finales
4	rbtNotaSuplet.				Opción Supletorios
5	cboSeccion				Combo Sección
6	cboCurso				Combo Curso
7	cboParalelo				Combo Paralelo
8	cboTrimestre				Combo Trimestre
9	cboParcial				Combo Parcial
10	btnAyuMat				Botón ayuda materia
11	txtMateria				Caja texto Materia
12	btnMostrar				Vista previa registro
13	btnSalir				Salir del formulario
Observaciones: Formulario de consulta.					

7.1.5.3 Pantalla de Consulta/Reportes de Grados.

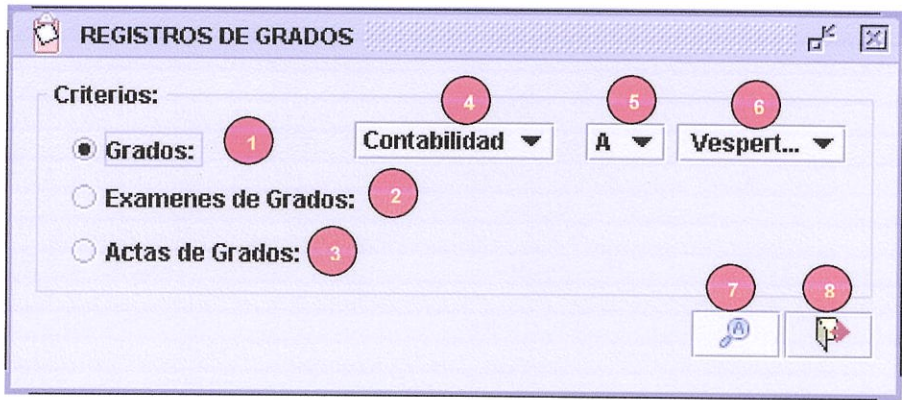
SISTEMA MATRICULACIÓN Y CONTROL DE NOTAS VERSIÓN 1.0	Pág. 1/2	
	Fecha/Diseño: 12/02/2005	Fecha/Última Actualización: 06/06/2005
Para: UNIDAD EDUCATIVA "JOLG"	Autores: Ligia Yagual, Olga Lara, Joseh Ramirez, Galo Quirumbay.	
Nombre Físico: myn_fre_CriterioGraduacion.class	Nombre Lógico	
Descripción: Pantalla de Consulta/Reporte de Grados.		
DISEÑO DE PANTALLA		
		
Función: Permite visualizar y obtener reportes de notas de grados.		

SISTEMA MATRICULACIÓN Y CONTROL DE NOTAS VERSIÓN 1.0		Pág. 2/2			
		Fecha/Diseño: 12/02/2005	Fecha/Última Actualización: 06/06/2005		
Para: UNIDAD EDUCATIVA "JOLG"		Autores: Ligia Yagual, Olga Lara, Joseth Ramírez, Galo Quirumbay.			
Nombre Físico: myn_frc_CriterioGraduacion.class		Nombre Lógico:			
Descripción: Controles del formulario de Consulta/Reportes de Grados.					
LISTA DE CONTROLES					
I.D.	NOMBRE DEL CONTROL	OB.	NOMBRE DEL CAMPO	TIPO	FUNCIÓN
1	rbtGrados				Selección de grados
2	rbtExamen				Selección de examen
3	rbtActas				Selección de Actas
4	cboEspecialidad				Combo de especialidad
5	cboParalelo				Combo paralelo
6	cboSeccion				Combo sección
7	btnMostrar				Botón mostrar
8	btnSalir				Botón salir
Observaciones: Formulario de consulta.					

7.1.6 Pantalla de Menú Ayuda.

SISTEMA MATRICULACIÓN Y CONTROL DE NOTAS VERSIÓN 1.0	Pág. 1/2	
	Fecha/Diseño: 12/02/2005	Fecha/Última Actualización: 06/06/2005
Para: UNIDAD EDUCATIVA “JOLG”	Autores: Ligia Yagual, Olga Lara, Joseth Ramírez, Galo Quirumbay.	
Nombre Físico: generaBarra.class	Nombre Lógico: generaBarra	
Descripción: Menú de ayuda.		
DISEÑO DE PANTALLA		
		
Función: Opciones del menú de Ayuda del sistema.		

SISTEMA MATRICULACIÓN Y CONTROL DE NOTAS VERSIÓN 1.0		Pág. 2/2			
		Fecha/Diseño: 12/02/2005	Fecha/Última Actualización: 06/06/2005		
Para: UNIDAD EDUCATIVA "JOLG"		Autores: Ligia Yagual, Olga Lara, Joseth Ramírez, Galo Quirumbay.			
Nombre Físico: myn fre CriterioGraduacion.class		Nombre Lógico:			
Descripción: Controles del formulario de Consulta/Reportes de Grados.					
LISTA DE CONTROLES					
I.D.	NOMBRE DEL CONTROL	OB.	NOMBRE DEL CAMPO	TIPO	FUNCIÓN
1	Opcion1				Acerca de
Observaciones: Formulario de consulta.					

7.2 DISEÑO DE REPORTE.

7.2.1 Reporte de Matrículas General.

SISTEMA MATRICULACIÓN Y CONTROL DE NOTAS VERSIÓN 1.0		Pág. 1/2			
		Fecha/Diseño: 12/02/2005	Fecha/Última Actualización: 06/06/2005		
Para: UNIDAD EDUCATIVA "JOLG"		Autor: Ligia Yagual, Olga Lara, Joseth Ramírez, Galo Quirumbay.			
Nombre del Reporte: myn_frc_CriterioMatriculas	Descripción: Muestra reporte de matrículas en general.				
DISEÑO DEL REPORTE					
Encabezado de Reporte	<div style="text-align: right;"> Fecha emisión Fec_system Hora emisión Hor_system </div> <div style="text-align: right;"> 1 </div> <div style="text-align: right;"> 2 </div>				
Encabezado de Página	<div style="border: 1px dashed black; padding: 5px; display: inline-block;"> Logo de Institución </div> Nombre_Institucion Dir_institucion Telf_Institucion 3 @Matriculas Anuales.				
Det	Mat. No.	Apellidos:	Nombres:	Curso:	Fecha
	Mat_cod 4	est_apellidos 5	est_nombre 6	crs_descripcion 7	mat_Fecha 8
Totales	Total: @ Total General				
Pie de Página	9 Matriculas_general Página 1 de 1				
Pie de Reporte					

SISTEMA MATRICULACIÓN Y CONTROL DE NOTAS VERSIÓN 1.0		Pág. 2/2		
		Fecha/Diseño: 12/02/2005	Fecha/Ultima Actualización: 06/06/2005	
Para: UNIDAD EDUCATIVA "JOLG"		Autores: Ligia Yagual, Olga Lara, Joseth Ramírez, Galo Quirumbay.		
Nombre del Reporte: myn_frc_CriterioMatriculas.class		Descripción: Muestra reporte de matriculas general.		
INFORMACIÓN DEL REPORTE.				
MYN_P_MATRICULA.				
ID	NOMBRE	TIPO	FORMATO	FÓRMULA
1	Fecha/Emisión	C	X(10)	
2	Hora/Emisión	C	X(5)	
3	Título del Reporte.		X(30)	
4	mat.cod		9(10)	
5	estApellido			
6	estNombre			
7	crs_descripcion			
8	mat_fecha		X(10)	
9	Matriculas_General	C	9(10)	
Función: Muestra reporte de matriculas generales				

7.2.2 Reporte de matrículas por cursos.

SISTEMA MATRICULACIÓN Y CONTROL DE NOTAS VERSIÓN 1.0		Pág. 1/2			
Fecha/Diseño: 12/02/2005		Fecha/Última Actualización: 06/06/2005			
Para: UNIDAD EDUCATIVA "JOLG"		Autor: Ligia Yagual, Olga Lara, Joseth Ramírez, Galo Quirumbay.			
Nombre del Reporte: Myn_frc_CriterioMatriculas	Descripción: Muestra reporte de matrículas por Cursos.				
DISEÑO DEL REPORTE					
Encabeza do de	<div style="text-align: right;"> Fecha emisión Fec_sistem Hora emisión Hor_sistem </div> <div style="text-align: right;"> 1 </div> <div style="text-align: right;"> 2 </div>				
Encabezado de Página	<div style="display: flex; justify-content: space-between;"> <div style="border: 1px dashed black; padding: 5px;">Logo de Institución</div> <div> Nombre_Institucion Dir_institucion Telf_Institucion </div> </div> <div style="display: flex; justify-content: space-between; margin-top: 10px;"> <div> Curso: 3 Fecha: 5 </div> <div> Especialidad: 4 Año Lectivo: 6 </div> </div> <div style="margin-top: 10px;"> 7 → @Matriculas Anuales. </div> <hr/> <div style="display: flex; justify-content: space-between; text-align: center;"> Mat. No. Apellidos: Nombres: Curso: Fecha </div>				
Det	Mat_cod 8	est_apellidos 9	est_nombre 10	crs_descripcion 11	mat_Fecha 12
Totales	Total: @ Total General				
Pie de Página	<div style="display: flex; align-items: center;"> 13 Matriculas_general Página 1 de 1 </div>				
Pie de Reporte					

SISTEMA MATRICULACIÓN Y CONTROL DE NOTAS VERSIÓN 1.0				Pág. 2/2	
Fecha/Diseño: 12/02/2005		Fecha/Última Actualización: 06/06/2005			
Para: UNIDAD EDUCATIVA "JOLG"			Autores: Ligia Yagual, Olga Lara, Josefh Ramírez, Galo Quirumbay.		
Nombre del Reporte: my_n_frc_CriterioMatriculas.class			Descripción: Muestra reporte de matrículas general.		
INFORMACIÓN DEL REPORTE.					
MYN P MATRICULA.					
ID	NOMBRE	TIPO	FORMATO	FÓRMULA	
1	Fecha/Emisión	C	X(10)		
2	Hora/Emisión	C	X(5)		
3	Curso		X(30)		
4	Especialidad		9(10)		
5	Fecha				
6	Año Lectivo				
7	Título del Reporte.				
8	mat.cod		X(10)		
9	est_apellido	C	9(10)		
10	est_nombre				
11	crs_descripcion				
12	mat_fecha				
13	Matriculas_General				
Función: Muestra reporte de matrículas generales					

7.2.3 Reporte de notas trimestrales.

SISTEMA MATRICULACIÓN Y CONTROL DE NOTAS VERSIÓN 1.0		Pág. 1/2							
		Fecha/Diseño: 12/02/2005	Fecha/Última Actualización: 06/06/2005						
Para: UNIDAD EDUCATIVA "JOLG"		Autor: Ligia Yagual, Olga Lara, Joseth Ramírez, Galo Quirumbay.							
Nombre del Reporte: myn_frc_CriterioMatriculas	Descripción: Muestra el reporte de notas trimestrales.								
DISEÑO DEL REPORTE									
Encabezado de Reporte									
Encabezado de Página									
Det	Mat. No.	Apellidos:	Nombres:	I P	II P	III P	Examen	Suma	Promedio
	mat_cod	est_apellidos	est_nombre	dtm_parcial1	dtm_parcial2	dtm_parcial3	dtm_examen	dtm_suma	dtm_promedio
	7	8	9	10	11	12	13	14	15
Totales	Total: @ Total General								
Pie de Página									
Pie de Reporte									

SISTEMA MATRICULACIÓN Y CONTROL DE NOTAS VERSIÓN 1.0				Pág. 2/2	
Para: UNIDAD EDUCATIVA "JOLG"		Autores: Ligia Yagual, Olga Lara, Joseth Ramírez, Galo Quirumbay.			
Nombre del Reporte: myn_frc_CriterioMatriculas.class		Descripción: Muestra reporte de notas trimestrales			
INFORMACIÓN DEL REPORTE.					
MYN_P_MATRICULA.					
ID	NOMBRE	TIPO	FORMATO	FÓRMULA	
1	Fecha/Emisión	C	X(10)		
2	Hora/Emisión	C	X(5)		
3	Curso		X(30)		
4	Especialidad		X(30)		
5	Fecha	C	X(10)		
6	Título del Reporte.		X(40)		
7	mat.cod		9(10)		
16	Notas_TRimestrales				
MYN_M_ESTUDIANTE					
8	est_apellido		X(30)		
9	est_nombre		X(30)		
MYN_P_DETNOTAS					
10	dtm_parcial1		X(5)		
11	dtm_parcial2		X(5)		
12	dtm_parcial3		X(5)		
13	dtm_examen		X(5)		
14	dtm_suma		X(5)		
15	dtm_promedio		X(5)		
Función: Muestra reporte de notas por trimestre.					

7.2.4 Reporte de notas parciales.

SISTEMA MATRICULACIÓN Y CONTROL DE NOTAS VERSIÓN 1.0		Pág. 1/2	
		Fecha/Diseño: 12/02/2005	Fecha/Última Actualización: 06/06/2005
Para: UNIDAD EDUCATIVA "JOLG"		Autor: Ligia Yagual, Olga Lara, Joseth Ramírez, Galo Quirumbay.	
Nombre del Reporte: myn_frc_CriterioMatriculas	Descripción: Muestra el reporte de notas parciales.		
DISEÑO DEL REPORTE			
Encabezado de Reporte	<div style="text-align: right;"> Fecha emisión Fec_sistem Hora emisión Hor_sistem </div> <div style="text-align: right;"> 1 </div> <div style="text-align: right;"> 2 </div>		
Encabezado de Página	<div style="display: flex; justify-content: space-between;"> <div style="border: 1px dashed black; padding: 5px;">Logo de Institución</div> <div> Nombre_Institucion Dir_institucion Telf_Institucion </div> </div> <div style="display: flex; justify-content: space-between; margin-top: 10px;"> <div> Curso: 3 Fecha: 5 </div> <div> Año Lectivo: 4 </div> </div> <div style="text-align: center; margin-top: 10px;"> 6 @ NOTAS PARCIALES. </div> <hr/> <div style="display: flex; justify-content: space-between; font-size: small;"> No. Mat. Apellidos: Nombres: I Parcial </div>		
Det	mat_cod 7	est_apellido 8	est_nombre 9
Totales	Total: @ Total General		
Pie de Página	<div style="display: flex; justify-content: flex-end; align-items: center;"> 11 Notas_Parciales Página 1 de 1 </div>		
Pie de Reporte			

SISTEMA MATRICULACIÓN Y CONTROL DE NOTAS VERSIÓN 1.0				Pág. 2/2	
Fecha/Diseño: 12/02/2005		Fecha/Última Actualización: 06/06/2005			
Para: UNIDAD EDUCATIVA "JOLG"			Autores: Ligia Yagual, Olga Lara, Joseth Ramírez, Galo Quirumbay.		
Nombre del Reporte: my_n_frc_CriterioMatriculas.class			Descripción: Muestra reporte de notas parciales.		
INFORMACIÓN DEL REPORTE.					
MYN_P_DETNOTAS.					
ID	NOMBRE	TIPO	FORMATO	FÓRMULA	
1	Fecha/Emisión	C	X(10)		
2	Hora/Emisión	C	X(5)		
3	Curso		X(30)		
4	Año Lectivo		X(30)		
5	Fecha	C	X(10)		
6	Título del Reporte.		X(40)		
10	dt_n_parcialI		X(5)		
11	Notas_Parciales	C	X(5)		
MYN_M_ESTUDIANTE.					
8	est_apellido		X(30)		
9	est_nombre		X(30)		
MYN_P_MATRICULAS.					
7	mat.cod		9(10)		
Función: Muestra reporte de notas parciales.					

7.2.5 Reporte de notas finales.

SISTEMA MATRICULACIÓN Y CONTROL DE NOTAS VERSIÓN 1.0		Pág. 1/2							
		Fecha/Diseño: 12/02/2005	Fecha/Última Actualización: 06/06/2005						
Para: UNIDAD EDUCATIVA "JOLG"		Autor: Ligia Yagual, Olga Lara, Joseth Ramírez, Galo Quirumbay.							
Nombre del Reporte: my_n_frc_CriterioMatriculas	Descripción: Muestra el reporte de notas finales.								
DISEÑO DEL REPORTE									
Encabezado de Reporte	<div style="text-align: right;"> Fecha emisión Fec_system Hora emisión Hor_system </div> <div style="text-align: right;"> 1 </div> <div style="text-align: right;"> 2 </div>								
Encabezado de Página	<div style="display: flex; justify-content: space-between;"> <div style="border: 1px dashed black; padding: 5px;"> Logo de Institución </div> <div> Nombre_Institucion Dir_institucion Telf_Institucion </div> </div> <div style="display: flex; justify-content: space-between; margin-top: 10px;"> <div> Curso: 3 Fecha: 5 </div> <div> Año Lectivo: 4 </div> </div> <div style="text-align: center; margin-top: 10px;"> 6 → @NOTAS FINALES. </div>								
Det	Mat. No.	Apellidos:	Nombres:	I T	II T	III T	Suma	Promedio	Promoción
	mat_cod	est_apellidos	est_nombre	dnf_trime	dnf_trime1	dnf_trime2	dnf_suma	dnf_prome	dnf_estado
	7	8	9	10	11	12	13	14	15
Totales	Total: @ Total General								
Pie de Página	<div style="display: flex; justify-content: flex-end; align-items: center;"> 16 Notas_Finales Página 1 de 1 </div>								
Pie de Reporte									

SISTEMA MATRICULACIÓN Y CONTROL DE NOTAS VERSIÓN 1.0				Pág. 2/2	
				Fecha/Diseño: 12/02/2005	Fecha/Última Actualización: 06/06/2005
Para: UNIDAD EDUCATIVA "JOLG"				Autores: Ligia Yagual, Olga Lara, Joseth Ramírez, Galo Quirumbay.	
Nombre del Reporte: my_n_frc_CriterioMatriculas.class				Descripción: Muestra reporte de notas finales.	
INFORMACIÓN DEL REPORTE.					
MYN_P_MATRICULA.					
ID	NOMBRE	TIPO	FORMATO	FÓRMULA	
1	Fecha/Emisión	C	X(10)		
2	Hora/Emisión	C	X(5)		
3	Curso		X(30)		
4	Especialidad		X(30)		
5	Fecha	C	X(10)		
6	Título del Reporte.		X(40)		
7	mat.cod		9(10)		
16	Notas_Finales		X(5)		
MYN_M_ESTUDIANTE					
8	est_apellido		X(30)		
9	est_nombre		X(30)		
MYN_P_DETNOTFINAL					
10	dnf_trime		X(5)		
11	dnf_trime1		X(5)		
12	dnf_trime2		X(5)		
13	dnf_suma		X(5)		
14	dnf_prome		X(5)		
15	dnf_estado		X(5)		
Función: Muestra reporte de notas finales.					

7.2.6 Reporte de Exámenes de Grado.

SISTEMA MATRICULACIÓN Y CONTROL DE NOTAS VERSIÓN 1.0		Pág. 1/2																					
		Fecha/Diseño: 12/02/2005	Fecha/Última Actualización: 06/06/2005																				
Para: UNIDAD EDUCATIVA "JOLG"		Autor: Ligia Yagual, Olga Lara, Joseth Ramirez, Galo Quirumbay.																					
Nombre del Reporte: my_n_frc_CriterioMatriculas	Descripción: Muestra el reporte de exámenes de grado.																						
DISEÑO DEL REPORTE																							
Encabezado de Reporte	<div style="text-align: right;"> Fecha emisión Fec_sistem Hora emisión Hor_sistem </div> <div style="text-align: right;"> </div>																						
Encabezado de Página	<div style="display: flex; justify-content: space-between;"> <div style="border: 1px dashed black; padding: 5px;">Logo de Institución</div> <div style="text-align: right;"> Nombre_Institucion Dir_institucion Telf_Institucion </div> </div> <div style="display: flex; justify-content: space-between; margin-top: 10px;"> <div> Curso: Fecha: </div> <div style="text-align: right;"> Año Lectivo: </div> </div> <div style="text-align: center; margin-top: 10px;"> <p>@EXÁMENES DE GRADO.</p> </div>																						
Det	<table style="width: 100%; border-collapse: collapse;"> <thead> <tr> <th style="text-align: left;">Mat. No.</th> <th style="text-align: left;">Apellidos:</th> <th style="text-align: left;">Nombres:</th> <th style="text-align: left;">Mat1</th> <th style="text-align: left;">Mat2</th> <th style="text-align: left;">Mat3</th> <th style="text-align: left;">Mat4</th> <th style="text-align: left;">Suma</th> <th style="text-align: left;">Promedio</th> <th style="text-align: left;">Estado</th> </tr> </thead> <tbody> <tr> <td></td> <td></td> <td></td> <td></td> <td></td> <td></td> <td></td> <td></td> <td></td> <td></td> </tr> </tbody> </table>			Mat. No.	Apellidos:	Nombres:	Mat1	Mat2	Mat3	Mat4	Suma	Promedio	Estado										
Mat. No.	Apellidos:	Nombres:	Mat1	Mat2	Mat3	Mat4	Suma	Promedio	Estado														
Totales	Total: @ Total General																						
Pie de Página	Notas_Examen_Grado Página 1 de 1																						
Pie de Reporte																							

SISTEMA MATRICULACIÓN Y CONTROL DE NOTAS VERSIÓN 1.0				Pág. 2/2	
				Fecha/Diseño: 12/02/2005	Fecha/Ultima Actualización: 06/06/2005
Para: UNIDAD EDUCATIVA "JOLG"				Autores: Ligia Yagual, Olga Lara, Joseth Ramírez, Galo Quirumbay.	
Nombre del Reporte: my_n_frc_CriterioMatriculas.class				Descripción: Muestra el reporte de exámenes de grado.	
INFORMACIÓN DEL REPORTE.					
MYN_P_MATRICULA.					
ID	NOMBRE	TIPO	FORMATO	FÓRMULA	
1	Fecha/Emisión	C	X(10)		
2	Hora/Emisión	C	X(5)		
3	Curso		X(30)		
4	Especialidad		X(30)		
5	Fecha	C	X(10)		
6	Titulo del Reporte.		X(40)		
7	mat.cod		9(10)		
17	Notas_Examen_Grado		X(5)		
MYN_M_ESTUDIANTE					
8	est_apellido		X(30)		
9	est_nombre		X(30)		
MYN_P_DETNOTFINAL					
10	dgr_mat1		X(5)		
11	dgr_mat2		X(5)		
12	dgr_mat3		X(5)		
13	dgr_mat4		X(5)		
14	dgr_suma		X(5)		
15	dgr_promedio		X(5)		
16	dgr_evalua		X(15)		
Función: Muestra reporte de notas de exámenes de grado.					

SISTEMA MATRICULACIÓN Y CONTROL DE NOTAS VERSIÓN 1.0				Pág. 2/2	
Fecha/Diseño: 12/02/2005		Fecha/Última Actualización: 06/06/2005			
Para: UNIDAD EDUCATIVA "JOLG"			Autores: Ligia Yagual, Olga Lara, Joseth Ramírez, Galo Quirumbay.		
Nombre del Reporte: myn_frc_CriterioMatriculas.class			Descripción: Muestra el reporte de notas de graduación.		
INFORMACIÓN DEL REPORTE.					
MYN_P_MATRICULA.					
ID	NOMBRE	TIPO	FORMATO	FÓRMULA	
1	Fecha/Emisión	C	X(10)		
2	Hora/Emisión	C	X(5)		
3	Curso		X(30)		
4	Especialidad		X(30)		
5	Fecha	C	X(10)		
6	Título del Reporte.		X(40)		
7	mat.cod		9(10)		
16	Notas_Graduacion				
MYN_M_ESTUDIANTE					
8	est_apellido		X(30)		
9	est_nombre		X(30)		
MYN_P_DETNOGRA					
10	dng_sexto		X(5)		
11	dng_curs		X(5)		
12	dng_monog		X(5)		
13	dng_exgrado		X(5)		
14	dng_suma		X(5)		
15	dng_promedio		X(5)		
Función: Muestra reporte de notas de graduación.					



CAPÍTULO 8.

DIAGRAMA DE CLASES.

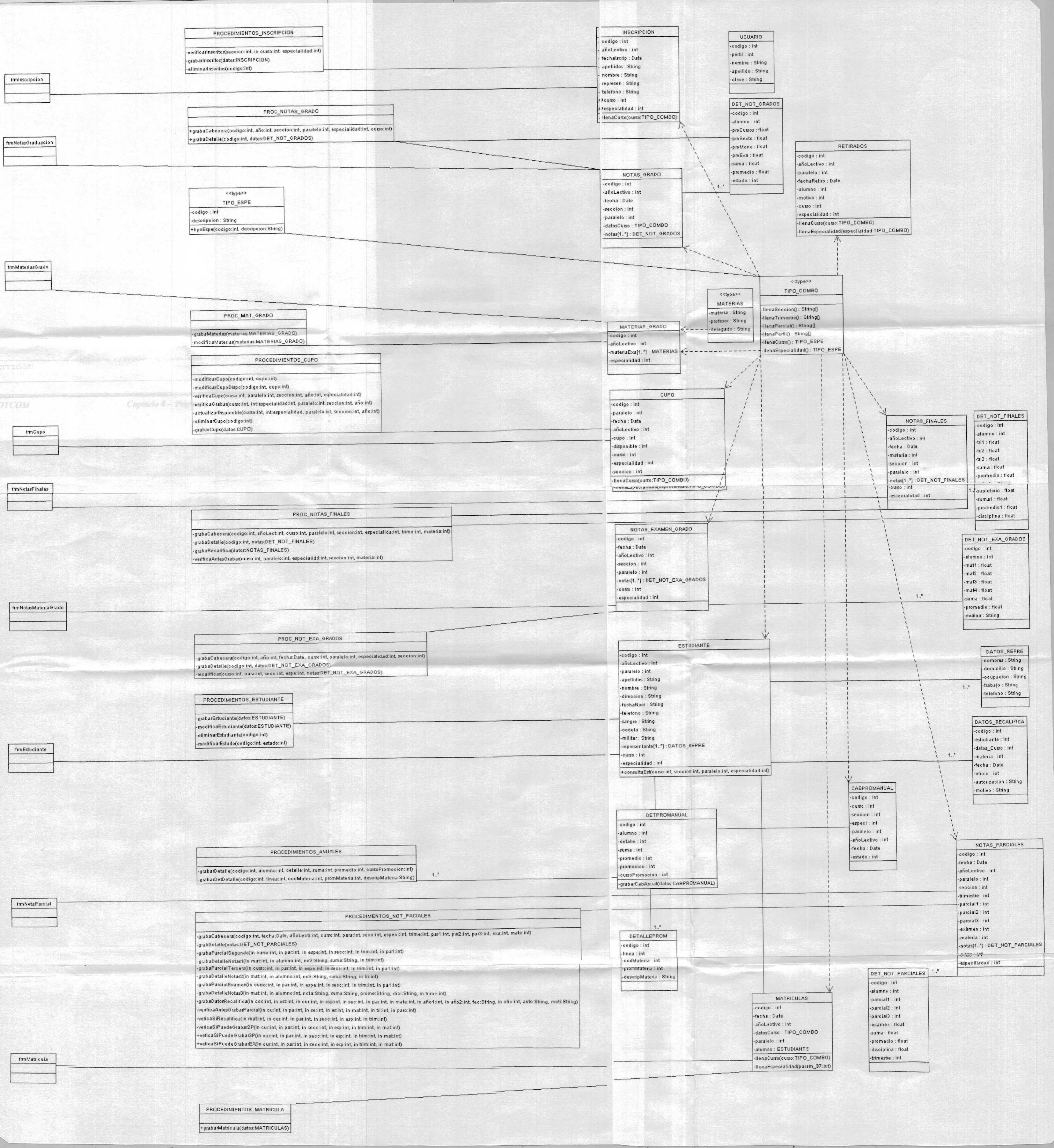

8.1.1 Clase Cupo.

SISTEMA MATRICULACIÓN Y CONTROL DE NOTAS VERSIÓN 1.0		Pág. 1 / 1				
		Fecha/Diseño: 12/02/2005	Fecha/Última Actualización: 06/06/2005			
Para: UNIDAD EDUCATIVA "JOLG"		Autores: Ligia Yagual, Olga Lara, Joseth Ramírez, Galo Quirumbay.				
Capa: Datos.	Nombre de la Clase: myn_frm_Cupo.class	Tipo: Privada	Hereda de:			
CLASE CUPO.						
<table border="1" style="margin: auto;"> <thead> <tr> <th style="text-align: center;">CUPO</th> </tr> </thead> <tbody> <tr> <td> -codigo : int -paralelo : int -fecha : Date -añoLectivo : int -cupo : int -disponible : int -curso : int -especialidad: int </td> </tr> <tr> <td> -llenaCurso(curso:TIPO_COMBO) -llenaEspecialidad(especialidad:TIPO_COMBO) </td> </tr> </tbody> </table>				CUPO	-codigo : int -paralelo : int -fecha : Date -añoLectivo : int -cupo : int -disponible : int -curso : int -especialidad: int	-llenaCurso(curso:TIPO_COMBO) -llenaEspecialidad(especialidad:TIPO_COMBO)
CUPO						
-codigo : int -paralelo : int -fecha : Date -añoLectivo : int -cupo : int -disponible : int -curso : int -especialidad: int						
-llenaCurso(curso:TIPO_COMBO) -llenaEspecialidad(especialidad:TIPO_COMBO)						
Observación:						

8.1.2 Clase Inscripción.

SISTEMA MATRICULACIÓN Y CONTROL DE NOTAS VERSIÓN 1.0		Pág. 1 / 1				
		Fecha/Diseño: 12/02/2005	Fecha/Última Actualización: 06/06/2005			
Para: UNIDAD EDUCATIVA "JOLG"		Autores: Ligia Yagual, Olga Lara, Joseth Ramírez, Galo Quirumbay.				
Capa: Datos.	Nombre de la Clase: myn_frm_Inscripciones.class	Tipo: Privada.	Hereda de:			
CLASE INSCRIPCIÓN						
<table border="1" style="margin: auto;"> <tr> <td style="text-align: center;">INSCRIPCION</td> </tr> <tr> <td> -codigo : int -añoLectivo : int -fechaInscrip : Date -apellidos : String -nombre : String -represent : String -telefono : String #curso : int #especialidad: int </td> </tr> <tr> <td>-llenaCurso(curso:TIPO_COMBO)</td> </tr> </table>				INSCRIPCION	-codigo : int -añoLectivo : int -fechaInscrip : Date -apellidos : String -nombre : String -represent : String -telefono : String #curso : int #especialidad: int	-llenaCurso(curso:TIPO_COMBO)
INSCRIPCION						
-codigo : int -añoLectivo : int -fechaInscrip : Date -apellidos : String -nombre : String -represent : String -telefono : String #curso : int #especialidad: int						
-llenaCurso(curso:TIPO_COMBO)						
Observación:						

8.1.3 Clase Matriculas.

SISTEMA MATRICULACIÓN Y CONTROL DE NOTAS VERSIÓN 1.0		Pág. 1 / 1				
		Fecha/Diseño: 12/02/2005	Fecha/Última Actualización: 06/06/2005			
Para: UNIDAD EDUCATIVA "JOLG"		Autores: Ligia Yagual, Olga Lara, Joseth Ramírez, Galo Quirumbay.				
Capa: Datos.	Nombre de la Clase: myn_frm_Matriculacion.class	Tipo: Privada	Hereda de:			
CLASE MATRICULAS.						
<table border="1" style="margin: auto;"> <tr> <td style="text-align: center;">MATRICULAS</td> </tr> <tr> <td>-codigo : int -fecha : Date -añoLectivo : int -datosCurso : TIPO_COMBO -paralelo : int -alumno : ESTUDIANTE</td> </tr> <tr> <td>-llenaCurso(curso:TIPO_COMBO) -llenaEspecialidad(especialidad:TIPO_COMBO)</td> </tr> </table>				MATRICULAS	-codigo : int -fecha : Date -añoLectivo : int -datosCurso : TIPO_COMBO -paralelo : int -alumno : ESTUDIANTE	-llenaCurso(curso:TIPO_COMBO) -llenaEspecialidad(especialidad:TIPO_COMBO)
MATRICULAS						
-codigo : int -fecha : Date -añoLectivo : int -datosCurso : TIPO_COMBO -paralelo : int -alumno : ESTUDIANTE						
-llenaCurso(curso:TIPO_COMBO) -llenaEspecialidad(especialidad:TIPO_COMBO)						
Observación:						

8.1.4 Clase Estudiante.

SISTEMA MATRICULACIÓN Y CONTROL DE NOTAS VERSIÓN 1.0		Pág. 1 / 1				
		Fecha/Diseño: 12/02/2005	Fecha/Última Actualización: 06/06/2005			
Para: UNIDAD EDUCATIVA "JOLG"		Autores: Ligia Yagual, Olga Lara, Joseth Ramírez, Galo Quirumbay.				
Capa: Datos.	Nombre de la Clase: myn_frm_Estudiente.class	Tipo: Privada.	Hereda de:			
CLASE ESTUDIANTE.						
<table border="1" style="margin: auto;"> <thead> <tr> <th style="text-align: center;">ESTUDIANTE</th> </tr> </thead> <tbody> <tr> <td> -codigo : int -añoLectivo : int -paralelo : int -apellidos : String -nombres : String -fechaNaci : String -telefono : String -sangre : String -cedula : String -militar : String -representante[1..*]:DATOS_REPRE -curso : int -especialidad : int </td> </tr> <tr> <td> +consultates(curso:int,seccion:int, paralelo:int, especialidad:int) </td> </tr> </tbody> </table>				ESTUDIANTE	-codigo : int -añoLectivo : int -paralelo : int -apellidos : String -nombres : String -fechaNaci : String -telefono : String -sangre : String -cedula : String -militar : String -representante[1..*]:DATOS_REPRE -curso : int -especialidad : int	+consultates(curso:int,seccion:int, paralelo:int, especialidad:int)
ESTUDIANTE						
-codigo : int -añoLectivo : int -paralelo : int -apellidos : String -nombres : String -fechaNaci : String -telefono : String -sangre : String -cedula : String -militar : String -representante[1..*]:DATOS_REPRE -curso : int -especialidad : int						
+consultates(curso:int,seccion:int, paralelo:int, especialidad:int)						
Observación:						

8.1.5 Clase Retirados.

SISTEMA MATRICULACIÓN Y CONTROL DE NOTAS VERSIÓN 1.0		Pág. 1 /1				
		Fecha/Diseño: 12/02/2005	Fecha/Última Actualización: 06/06/2005			
Para: UNIDAD EDUCATIVA "JOLG"		Autores: Ligia Yagual, Olga Lara, Joseth Ramírez, Galo Quirumbay.				
Capa: Datos.	Nombre de la Clase: myn frm Retirados.class	Tipo: Privada.	Hereda de:			
CLASE RETIRADOS.						
<table border="1" style="margin: auto;"> <tr> <td style="text-align: center;">RETIRADOS</td> </tr> <tr> <td>-codigo : int -añoLectivo : int -paralelo : int -fechaRetiro : int -alumno : int -motivo : int -curso : int -especialidad : int</td> </tr> <tr> <td>llenaCurso(curso:TIPO_COMBO) llenaEspecialidad(especialidad:TIPO_COMBO)</td> </tr> </table>				RETIRADOS	-codigo : int -añoLectivo : int -paralelo : int -fechaRetiro : int -alumno : int -motivo : int -curso : int -especialidad : int	llenaCurso(curso:TIPO_COMBO) llenaEspecialidad(especialidad:TIPO_COMBO)
RETIRADOS						
-codigo : int -añoLectivo : int -paralelo : int -fechaRetiro : int -alumno : int -motivo : int -curso : int -especialidad : int						
llenaCurso(curso:TIPO_COMBO) llenaEspecialidad(especialidad:TIPO_COMBO)						
Observación:						

8.1.6 Clase Notas_Parciales.

SISTEMA MATRICULACIÓN Y CONTROL DE NOTAS VERSIÓN 1.0		Pág. 1 / 1				
		Fecha/Diseño: 12/02/2005	Fecha/Última Actualización: 06/06/2005			
Para: UNIDAD EDUCATIVA "JOLG"		Autores: Ligia Yagual, Olga Lara, Joseth Ramírez, Galo Quirumbay.				
Capa: Datos.	Nombre de la Clase: myn_frp_NotasParciales.class	Tipo: Privada	Hereda de:			
CLASE NOTAS_PARCIALES						
<table border="1" style="margin: auto;"> <tr> <td style="text-align: center;">NOTAS_PARCIALES</td> </tr> <tr> <td> -codigo : int -fecha : int -añoLectivo : int -paralelo : int -seccion : int -trimestre : int -parcial1 : int -parcial2 : int -parcial3 : int -examen : int -materia : int -notas:[1..*]:DET_NOT_PARCIALES -curso : int -especialidad : int </td> </tr> <tr> <td> </td> </tr> </table>				NOTAS_PARCIALES	-codigo : int -fecha : int -añoLectivo : int -paralelo : int -seccion : int -trimestre : int -parcial1 : int -parcial2 : int -parcial3 : int -examen : int -materia : int -notas:[1..*]:DET_NOT_PARCIALES -curso : int -especialidad : int	
NOTAS_PARCIALES						
-codigo : int -fecha : int -añoLectivo : int -paralelo : int -seccion : int -trimestre : int -parcial1 : int -parcial2 : int -parcial3 : int -examen : int -materia : int -notas:[1..*]:DET_NOT_PARCIALES -curso : int -especialidad : int						
Observación:						

8.1.7 Clase Det_Not_Parciales.

SISTEMA MATRICULACIÓN Y CONTROL DE NOTAS VERSIÓN 1.0		Pág. 1 / 1				
		Fecha/Diseño: 12/02/2005	Fecha/Última Actualización: 06/06/2005			
Para: UNIDAD EDUCATIVA "JOLG"		Autores: Ligia Yagual, Olga Lara, Joseth Ramírez, Galo Quirumbay.				
Capa: Datos.	Nombre de la Clase: myn_fra_AyudaNotasEst.class	Tipo: Privada	Hereda de:			
CLASE DET NOT PARCIALES.						
<table border="1" style="margin: auto;"> <tr> <td style="text-align: center;">DET_NOT_PARCIALES</td> </tr> <tr> <td>-codigo : int -alumno : int -parcial1 : float -parcial2 : float -parcial3 : float -examen : float -suma : flota -promedio : disciplina -disciplina : float</td> </tr> <tr> <td> </td> </tr> </table>				DET_NOT_PARCIALES	-codigo : int -alumno : int -parcial1 : float -parcial2 : float -parcial3 : float -examen : float -suma : flota -promedio : disciplina -disciplina : float	
DET_NOT_PARCIALES						
-codigo : int -alumno : int -parcial1 : float -parcial2 : float -parcial3 : float -examen : float -suma : flota -promedio : disciplina -disciplina : float						
Observación:						

8.1.8 Clase Notas_Examen_Grado.

SISTEMA MATRICULACIÓN Y CONTROL DE NOTAS VERSIÓN 1.0		Pág. 1 / 1				
		Fecha/Diseño: 12/02/2005	Fecha/Última Actualización: 06/06/2005			
Para: UNIDAD EDUCATIVA "JOLG"		Autores: Ligia Yagual, Olga Lara, Joseth Ramírez, Galo Quirumbay.				
Capa: Datos.	Nombre de la Clase: myn_frp_CabMateriasGrado.class	Tipo: Privada.	Hereda de:			
CLASE NOTAS_EXAMEN_GRADO.						
<table border="1" style="margin: auto;"> <tr> <td style="text-align: center;">NOTAS_EXAMEN_GRADO</td> </tr> <tr> <td>-codigo : int -fecha : Date -añoLectivo : int -seccion : int -paralelo : float -notas[1..*]:DET_NOT_EXA_GRADO -curso : int -especialidad : int</td> </tr> <tr> <td> </td> </tr> </table>				NOTAS_EXAMEN_GRADO	-codigo : int -fecha : Date -añoLectivo : int -seccion : int -paralelo : float -notas[1..*]:DET_NOT_EXA_GRADO -curso : int -especialidad : int	
NOTAS_EXAMEN_GRADO						
-codigo : int -fecha : Date -añoLectivo : int -seccion : int -paralelo : float -notas[1..*]:DET_NOT_EXA_GRADO -curso : int -especialidad : int						
Observación:						

8.1.9 Clase Det_Not_Exa_Grados.

SISTEMA MATRICULACIÓN Y CONTROL DE NOTAS VERSIÓN 1.0		Pág. 1 / 1											
		Fecha/Diseño: 12/02/2005	Fecha/Última Actualización: 06/06/2005										
Para: UNIDAD EDUCATIVA "JOLG"		Autores: Ligia Yagual, Olga Lara, Joseth Ramírez, Galo Quirumbay.											
Capa: Datos.	Nombre de la Clase: myn_frp_DetMateriasGrado.class	Tipo: Privada.	Hereda de:										
CLASE DET NOT EXA GRADOS.													
<table border="1" style="margin: auto;"> <tr> <td style="text-align: center;">DET_NOT_EXA_GRADOS</td> </tr> <tr> <td>-codigo : int</td> </tr> <tr> <td>-alumno : int</td> </tr> <tr> <td>-mat1 : flota</td> </tr> <tr> <td>-mat2 : flota</td> </tr> <tr> <td>-mat3 : flota</td> </tr> <tr> <td>-mat4 : flota</td> </tr> <tr> <td>-promedio : flota</td> </tr> <tr> <td>-evalua : String</td> </tr> <tr> <td> </td> </tr> </table>				DET_NOT_EXA_GRADOS	-codigo : int	-alumno : int	-mat1 : flota	-mat2 : flota	-mat3 : flota	-mat4 : flota	-promedio : flota	-evalua : String	
DET_NOT_EXA_GRADOS													
-codigo : int													
-alumno : int													
-mat1 : flota													
-mat2 : flota													
-mat3 : flota													
-mat4 : flota													
-promedio : flota													
-evalua : String													
Observación:													

8.1.10 Clase Notas_Finales.

SISTEMA MATRICULACIÓN Y CONTROL DE NOTAS VERSIÓN 1.0		Pág. 1 / 1				
		Fecha/Diseño: 12/02/2005	Fecha/Última Actualización: 06/06/2005			
Para: UNIDAD EDUCATIVA "JOLG"		Autores: Ligia Yagual, Olga Lara, Joseth Ramírez, Galo Quirumbay.				
Capa: Datos.	Nombre de la Clase: myn_frp_CabNotasFinales.class	Tipo: Privada.	Hereda de:			
CLASE NOTAS_FINALES.						
<table border="1" style="margin: auto;"> <tr> <td style="text-align: center;">NOTAS_FINALES</td> </tr> <tr> <td> -codigo : int -añoLectivo: int -fecha : Date -materia : int -seccion : int -paralelo : int -trimestre : int -notas[1..*] : DET_NOT_FINALES -curso : int -especialidad : int </td> </tr> <tr> <td> </td> </tr> </table>				NOTAS_FINALES	-codigo : int -añoLectivo: int -fecha : Date -materia : int -seccion : int -paralelo : int -trimestre : int -notas[1..*] : DET_NOT_FINALES -curso : int -especialidad : int	
NOTAS_FINALES						
-codigo : int -añoLectivo: int -fecha : Date -materia : int -seccion : int -paralelo : int -trimestre : int -notas[1..*] : DET_NOT_FINALES -curso : int -especialidad : int						
Observación:						

8.1.11 Clase Det_Not_Finales.

SISTEMA MATRICULACIÓN Y CONTROL DE NOTAS VERSIÓN 1.0		Pág. 1 /1														
		Fecha/Diseño: 12/02/2005	Fecha/Última Actualización: 06/06/2005													
Para: UNIDAD EDUCATIVA "JOLG"		Autores: Ligia Yagual, Olga Lara, Joseth Ramírez, Galo Quirumbay.														
Capa: Datos.	Nombre de la Clase: myn_frp_DetNotasFinales.class	Tipo: Privada	Hereda de:													
CLASE DET NOT FINALES.																
<table border="1" style="margin: auto;"> <thead> <tr> <th style="text-align: center;">DET_NOT_FINALES</th> </tr> </thead> <tbody> <tr> <td>-codigo : int</td> </tr> <tr> <td>-alumno : int</td> </tr> <tr> <td>-tri1: float</td> </tr> <tr> <td>-tri2: float</td> </tr> <tr> <td>-tri3: float</td> </tr> <tr> <td>-suma: float</td> </tr> <tr> <td>-promedio: float</td> </tr> <tr> <td>-estado : String</td> </tr> <tr> <td>-supletorio : float</td> </tr> <tr> <td>-suma1: float</td> </tr> <tr> <td>-promedio1: float</td> </tr> <tr> <td>-disciplina: float</td> </tr> </tbody> </table>				DET_NOT_FINALES	-codigo : int	-alumno : int	-tri1: float	-tri2: float	-tri3: float	-suma: float	-promedio: float	-estado : String	-supletorio : float	-suma1: float	-promedio1: float	-disciplina: float
DET_NOT_FINALES																
-codigo : int																
-alumno : int																
-tri1: float																
-tri2: float																
-tri3: float																
-suma: float																
-promedio: float																
-estado : String																
-supletorio : float																
-suma1: float																
-promedio1: float																
-disciplina: float																
Observación:																

8.1.12 Clase Notas_Grado.

SISTEMA MATRICULACIÓN Y CONTROL DE NOTAS VERSIÓN 1.0		Pág. 1 / 1				
		Fecha/Diseño: 12/0 12/02/2005	Fecha/Última Actualización: 06/06/2005			
Para: UNIDAD EDUCATIVA "JOLG"		Autores: Ligia Yagual, Olga Lara, Joseth Ramírez, Galo Quirumbay.				
Capa: Datos.	Nombre de la Clase: myn_frp_NotasGraduacion.class	Tipo: Privada.	Hereda de:			
CLASE NOTAS_GRADO.						
<table border="1" style="margin: auto;"> <tr> <td style="text-align: center;">NOTAS_GRADO</td> </tr> <tr> <td> -codigo : int -añoLectivo : int -fecha : Date -seccion : int -paralelo : int -datosCurso : TIPO_COMBO -notas[1..*] : DET_NOT_GRADOS </td> </tr> <tr> <td> </td> </tr> </table>				NOTAS_GRADO	-codigo : int -añoLectivo : int -fecha : Date -seccion : int -paralelo : int -datosCurso : TIPO_COMBO -notas[1..*] : DET_NOT_GRADOS	
NOTAS_GRADO						
-codigo : int -añoLectivo : int -fecha : Date -seccion : int -paralelo : int -datosCurso : TIPO_COMBO -notas[1..*] : DET_NOT_GRADOS						
Observación:						

8.1.13 Clase Det_Not_Grados.

SISTEMA MATRICULACIÓN Y CONTROL DE NOTAS VERSIÓN 1.0		Pág. 1 / 1				
		Fecha/Diseño: 12/02/2005	Fecha/Última Actualización: 06/06/2005			
Para: UNIDAD EDUCATIVA "JOLG"		Autores: Ligia Yagual, Olga Lara, Joseth Ramírez, Galo Quirumbay.				
Capa: Datos.	Nombre de la Clase: myn_frp_DetNotasGraduacion.class	Tipo: Privada.	Hereda de:			
CLASE DET NOT GRADOS						
<table border="1" style="margin: auto;"> <tr> <td style="text-align: center;">DET_NOT_GRADOS</td> </tr> <tr> <td>-codigo : int -alumno : int -proCursos : flota -proSexto : float -proMono : float -proExa : float -suma : float -promedio : float -estado : int</td> </tr> <tr> <td> </td> </tr> </table>				DET_NOT_GRADOS	-codigo : int -alumno : int -proCursos : flota -proSexto : float -proMono : float -proExa : float -suma : float -promedio : float -estado : int	
DET_NOT_GRADOS						
-codigo : int -alumno : int -proCursos : flota -proSexto : float -proMono : float -proExa : float -suma : float -promedio : float -estado : int						
Observación:						

8.1.14 Clase Materias_Grado.

SISTEMA MATRICULACIÓN Y CONTROL DE NOTAS VERSIÓN 1.0		Pág. 1 / 1													
		Fecha/Diseño: 12/02/2005	Fecha/Última Actualización: 06/06/2005												
Para: UNIDAD EDUCATIVA "JOLG"		Autores: Ligia Yagual, Olga Lara, Joseth Ramírez, Galo Quirumbay.													
Capa: Datos.	Nombre de la Clase: Myn_frm_MateriaGrado.class	Tipo: Privada.	Hereda de:												
CLASE MATERIAS_GRADO															
<table border="1" style="margin: auto;"> <tr> <td colspan="2" style="text-align: center;">MATERIAS_GRADO</td> </tr> <tr> <td>-codigo : int</td> <td></td> </tr> <tr> <td>-añoLectivo : int</td> <td></td> </tr> <tr> <td>-materiaExa[1..*] : MATERIAS</td> <td></td> </tr> <tr> <td>-descripcion : int</td> <td></td> </tr> <tr> <td colspan="2" style="height: 20px;"></td> </tr> </table>				MATERIAS_GRADO		-codigo : int		-añoLectivo : int		-materiaExa[1..*] : MATERIAS		-descripcion : int			
MATERIAS_GRADO															
-codigo : int															
-añoLectivo : int															
-materiaExa[1..*] : MATERIAS															
-descripcion : int															
Observación:															

8.1.15 Clase CabPromAnual.

SISTEMA MATRICULACIÓN Y CONTROL DE NOTAS VERSIÓN 1.0		Pág. 1 / 1				
		Fecha/Diseño: 12/02/2005	Fecha/Última Actualización: 06/06/2005			
Para: UNIDAD EDUCATIVA "JOLG"		Autores: Ligia Yagual, Olga Lara, Joseth Ramírez, Galo Quirumbay.				
Capa: Datos.	Nombre de la Clase: myn_frp_CabPromAnual.class	Tipo: Privada.	Hereda de:			
CLASE CABPROMANUAL.						
<table border="1" style="margin: auto;"> <tr> <td style="text-align: center;">CABPROMANUAL</td> </tr> <tr> <td> - codigo : int - curso : int - seccion : int - especi : int - paralelo : int - añoLectivo : int - fecha : date - estado : int </td> </tr> <tr> <td> </td> </tr> </table>				CABPROMANUAL	- codigo : int - curso : int - seccion : int - especi : int - paralelo : int - añoLectivo : int - fecha : date - estado : int	
CABPROMANUAL						
- codigo : int - curso : int - seccion : int - especi : int - paralelo : int - añoLectivo : int - fecha : date - estado : int						
Observación:						

8.1.16 Clase DetPromAnual.

SISTEMA MATRICULACIÓN Y CONTROL DE NOTAS VERSIÓN 1.0		Pág. 1 /1				
		Fecha/Diseño: 12/02/2005	Fecha/Última Actualización: 06/06/2005			
Para: UNIDAD EDUCATIVA "JOLG"		Autores: Ligia Yagual, Olga Lara, Joseth Ramírez, Galo Quirumbay.				
Capa: Datos.	Nombre de la Clase: myn_frp_DetPromAnual.class	Tipo: Privada.	Hereda de:			
CLASE DETPROMANUAL.						
<table border="1" style="margin: auto;"> <tr> <td style="text-align: center;">DETPROMANUAL</td> </tr> <tr> <td>-codigo : int -alumno : int -detalle : int -suma : int -promedio : int -promocion : int -cursoPromocion : int</td> </tr> <tr> <td>-grabarCabAnual(datos:CABPROMANUAL)</td> </tr> </table>				DETPROMANUAL	-codigo : int -alumno : int -detalle : int -suma : int -promedio : int -promocion : int -cursoPromocion : int	-grabarCabAnual(datos:CABPROMANUAL)
DETPROMANUAL						
-codigo : int -alumno : int -detalle : int -suma : int -promedio : int -promocion : int -cursoPromocion : int						
-grabarCabAnual(datos:CABPROMANUAL)						
Observación:						

8.1.17 Clase DetalleProm.

SISTEMA MATRICULACIÓN Y CONTROL DE NOTAS VERSIÓN 1.0		Pág. 1 / 1				
		Fecha/Diseño: 12/02/2005	Fecha/Última Actualización: 06/06/2005			
Para: UNIDAD EDUCATIVA "JOLG"		Autores: Ligia Yagual, Olga Lara, Joseth Ramírez, Galo Quirumbay.				
Capa: Datos:	Nombre de la Clase: myn_frp_DetPromAnual.class	Tipo: Privada.	Hereda de:			
CLASE DETALLEPROM.						
<table border="1" style="margin: auto;"> <tr> <td style="text-align: center;">DETPROMANUAL</td> </tr> <tr> <td>- codigo : int - linea : int - codMateria : int - promMateria : int - descripMateria : date</td> </tr> <tr> <td> </td> </tr> </table>				DETPROMANUAL	- codigo : int - linea : int - codMateria : int - promMateria : int - descripMateria : date	
DETPROMANUAL						
- codigo : int - linea : int - codMateria : int - promMateria : int - descripMateria : date						
Observación:						

8.2 DIAGRAMA DE PAQUETES.

SISTEMA MATRICULACIÓN Y CONTROL DE NOTAS VERSIÓN 1.0		Pág. 1 / 1	
		Fecha/Diseño: 12/02/2005	Fecha/Última Actualización: 06/06/2005
Para: UNIDAD EDUCATIVA "JOLG"		Autores: Ligia Yagual, Olga Lara, Joseth Ramírez, Galo Quirumbay.	
DIAGRAMA DE PAQUETES			
<pre> graph TD Sistema[Sistema] Formularios[Formularios] Componentes[Componentes] </pre>			
Observación:			



CAPÍTULO 9.

DIAGRAMAS DE CASOS DE USO.

9. DIAGRAMAS ORIENTADOS AL SISTEMA.

9.1 DIAGRAMAS DE CASOS DE USO.

9.1.1 Proceso de matriculación.

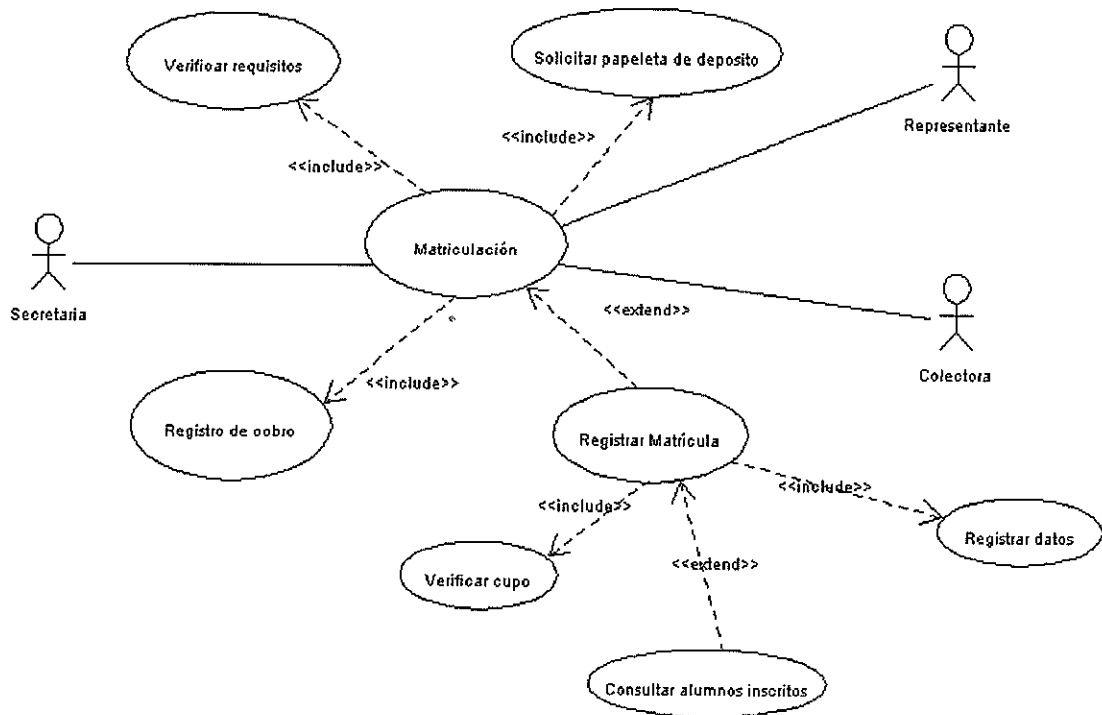

9.1.2 Proceso de control de notas.

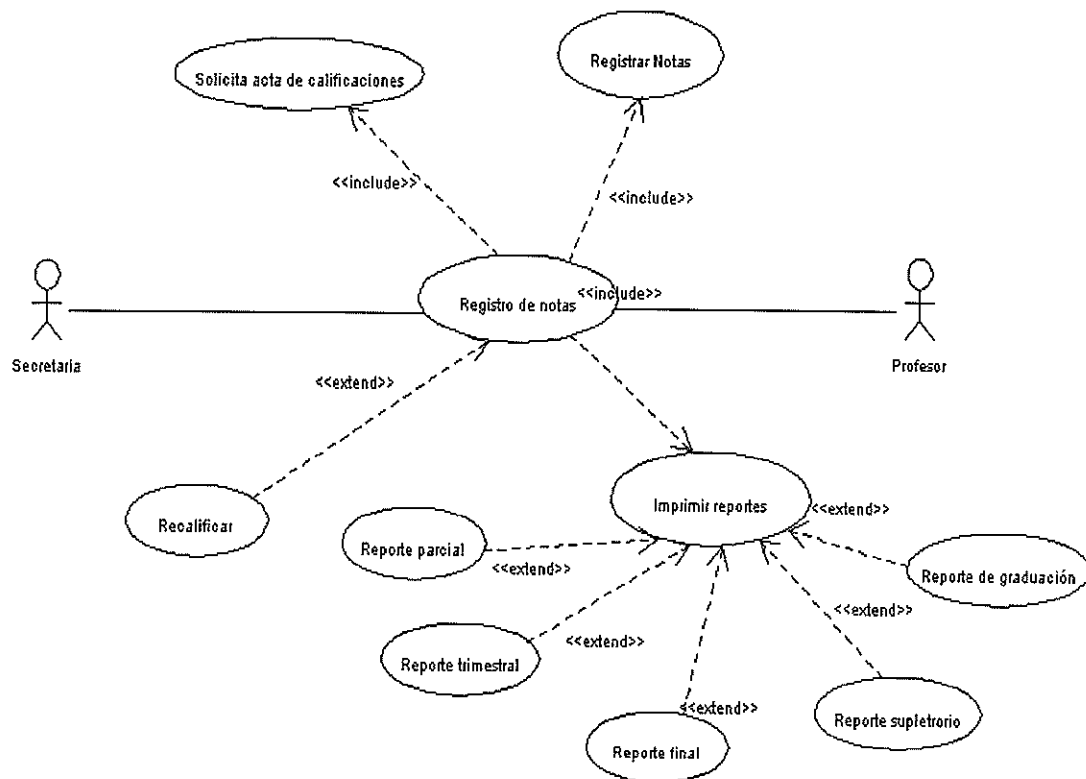

9.2 DIAGRAMAS DE ESTADO.

9.2.1 Para matriculación.

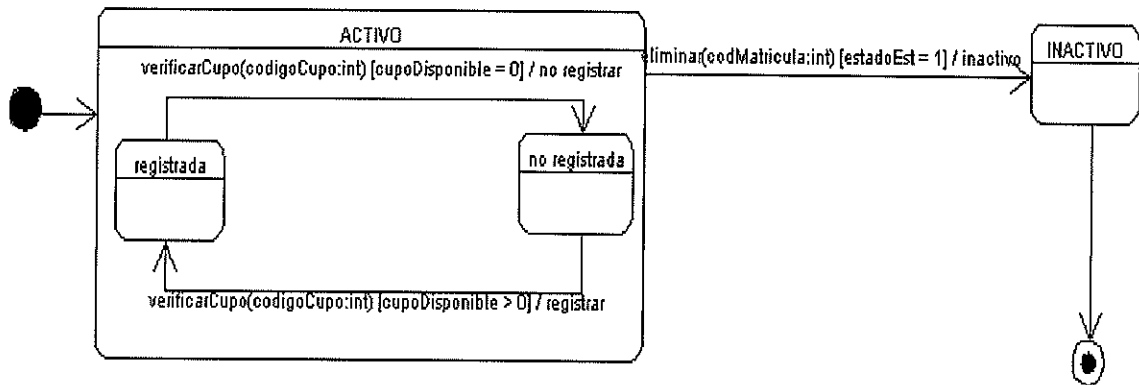

9.2.2 Para control de notas.

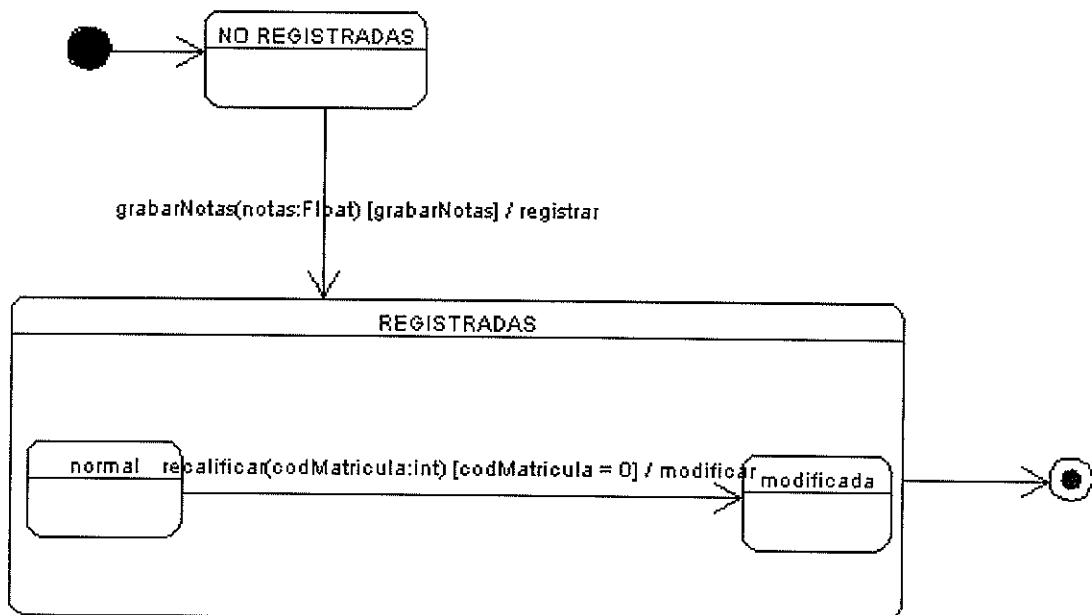

9.3 DIAGRAMAS DE ACTIVIDADES.

9.3.1 Para inscripción.

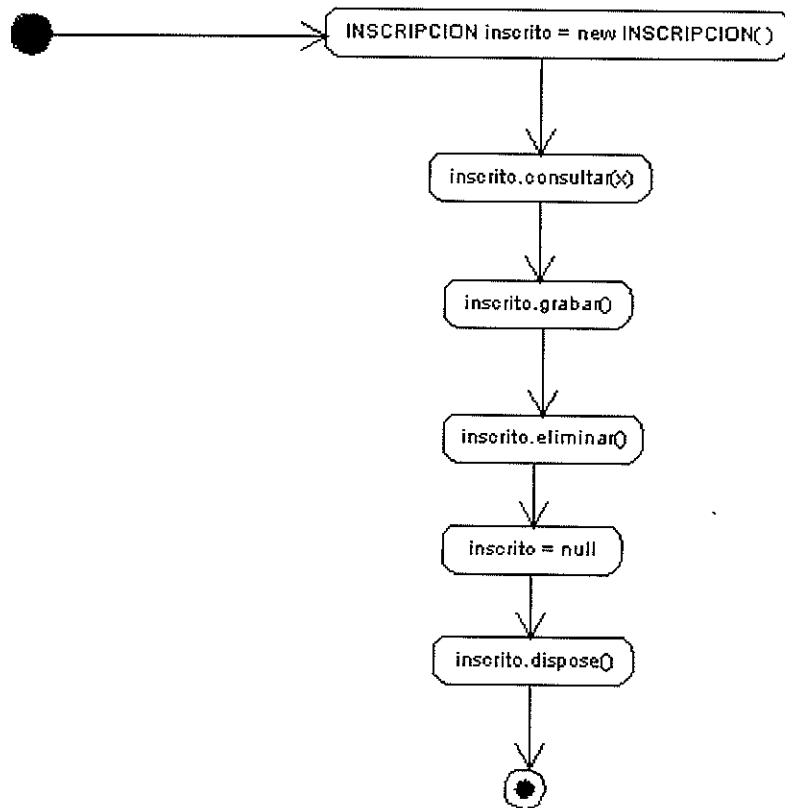

9.3.2 Para notas de materias de grado

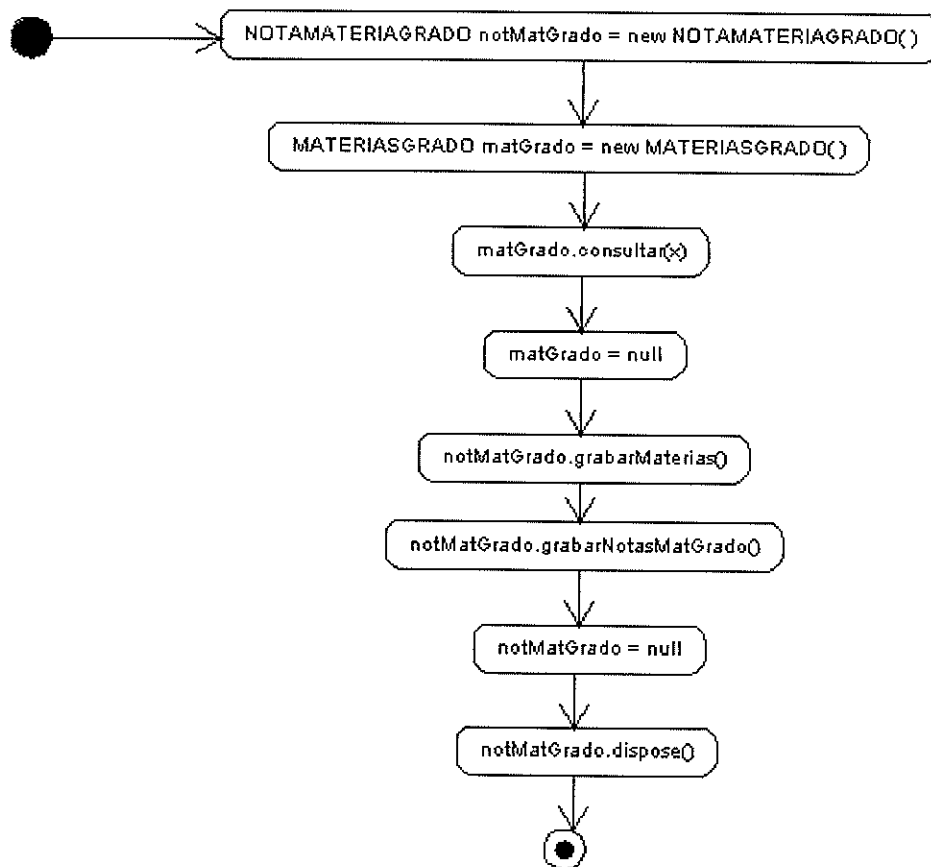

9.3.3 Para cupos

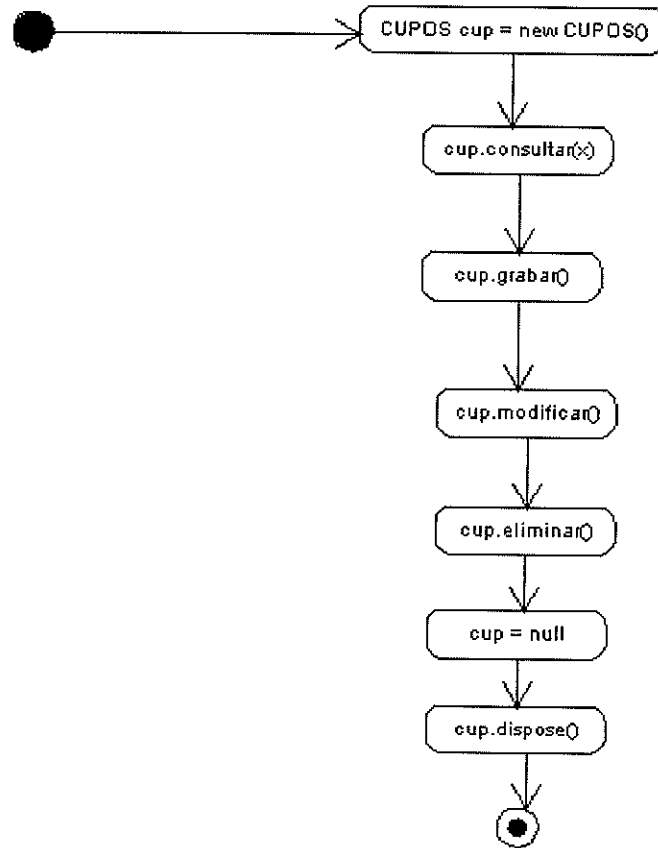

9.4 DIAGRAMAS DE SECUENCIA.

9.4.1 Proceso de matriculación.

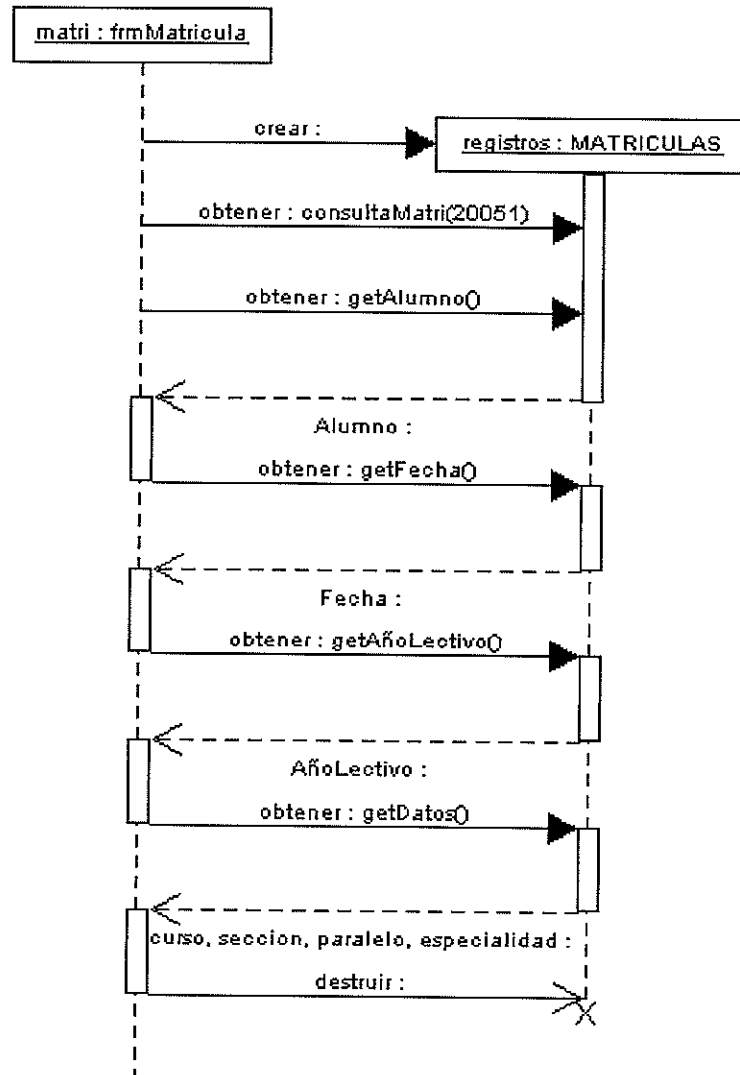

9.4.2 Registro de materias para exámenes de grado.

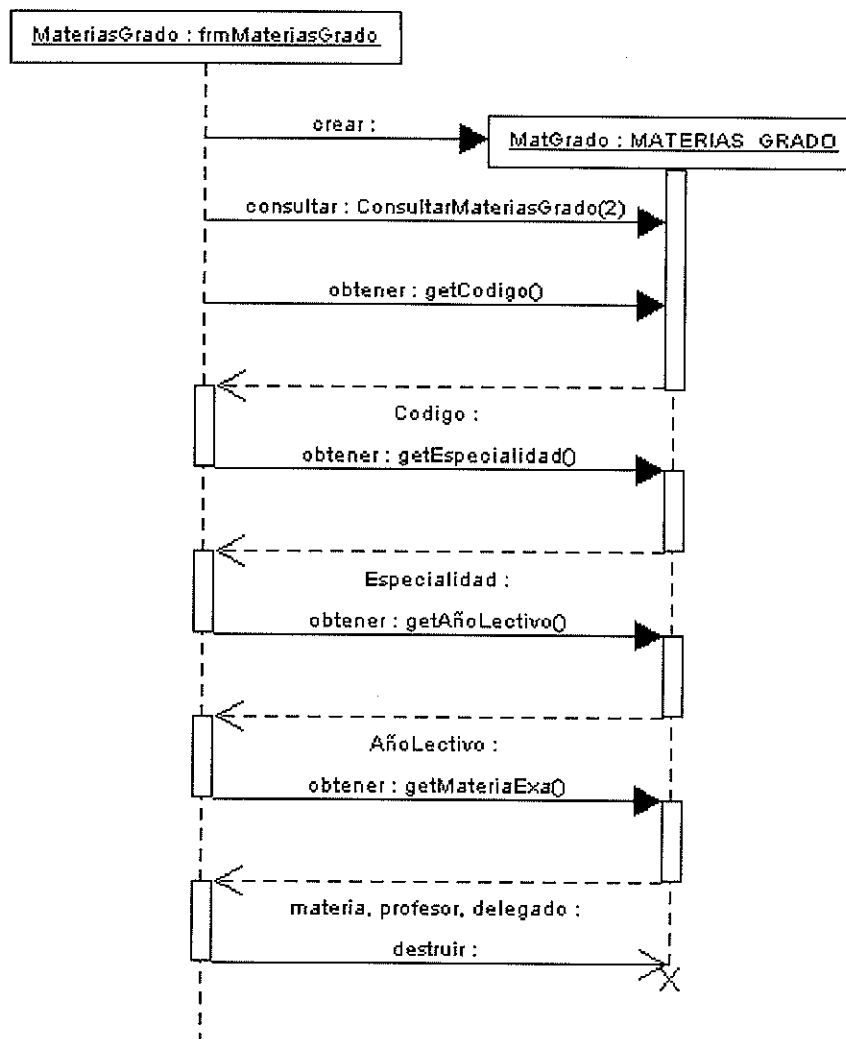

9.4.3 Inscripciones de estudiantes.

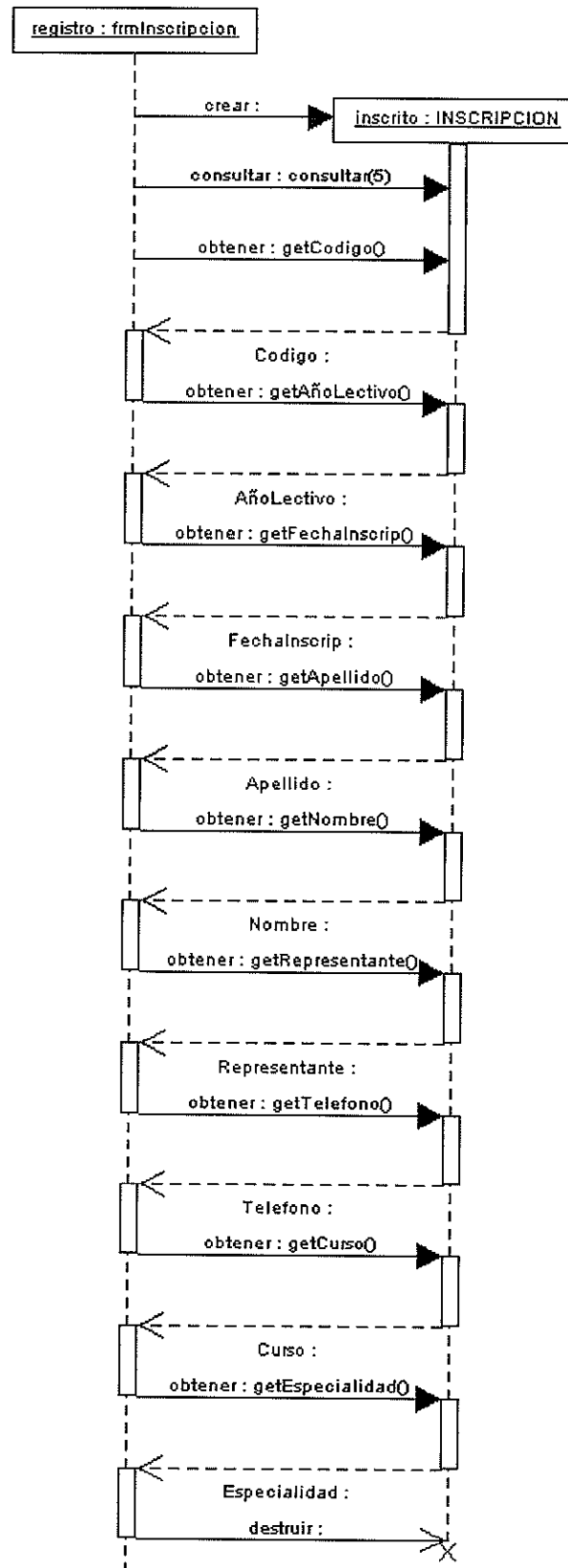

9.4.4 Registro de notas de las materias de grado.

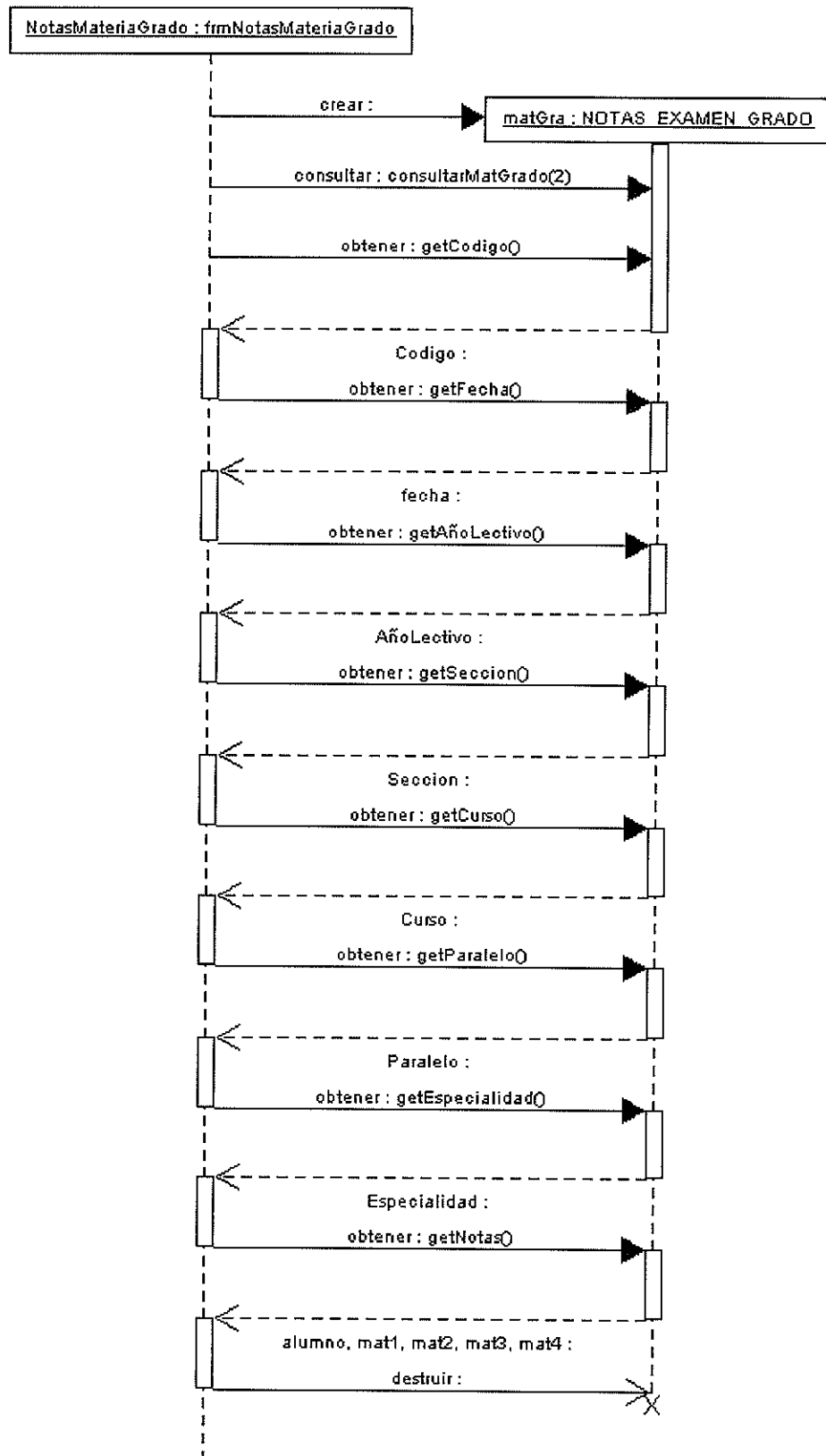

9.4.5 Registro de estudiante.

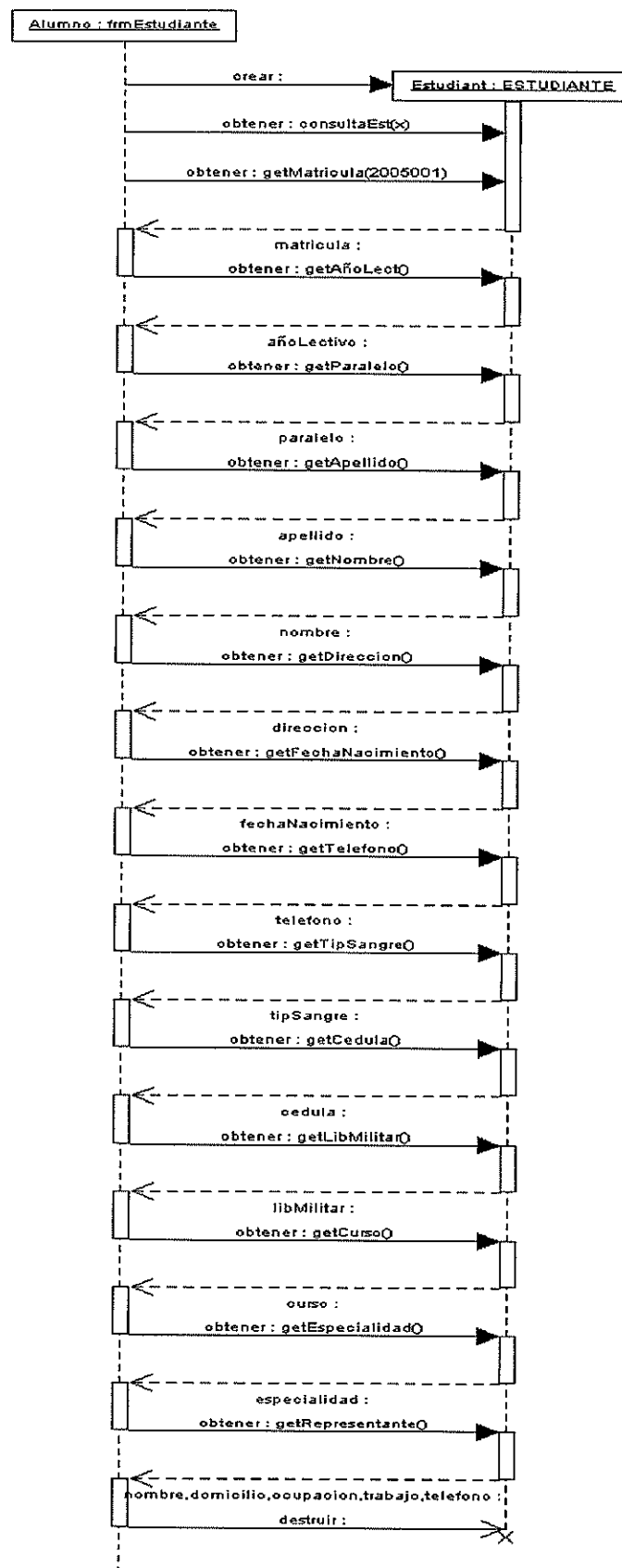

9.4.6 Registro de notas parciales.

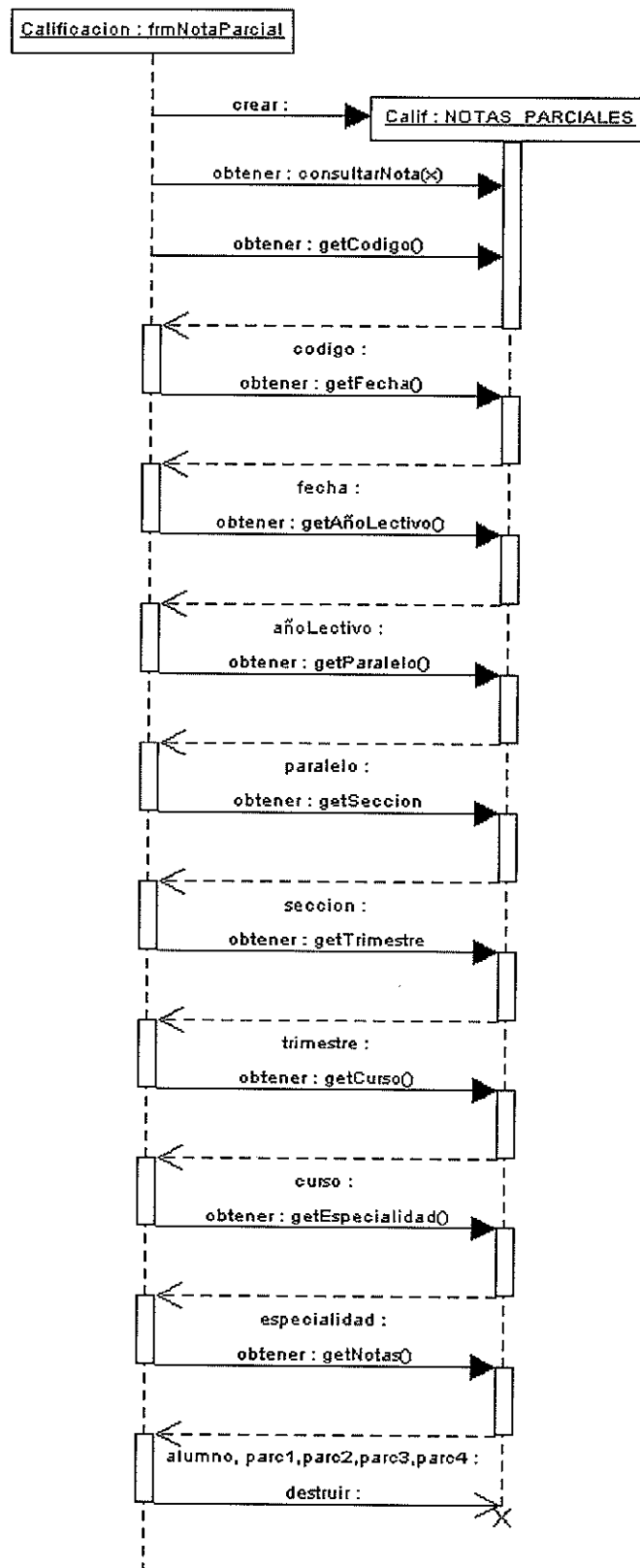

9.4.7 Registro de cupos.

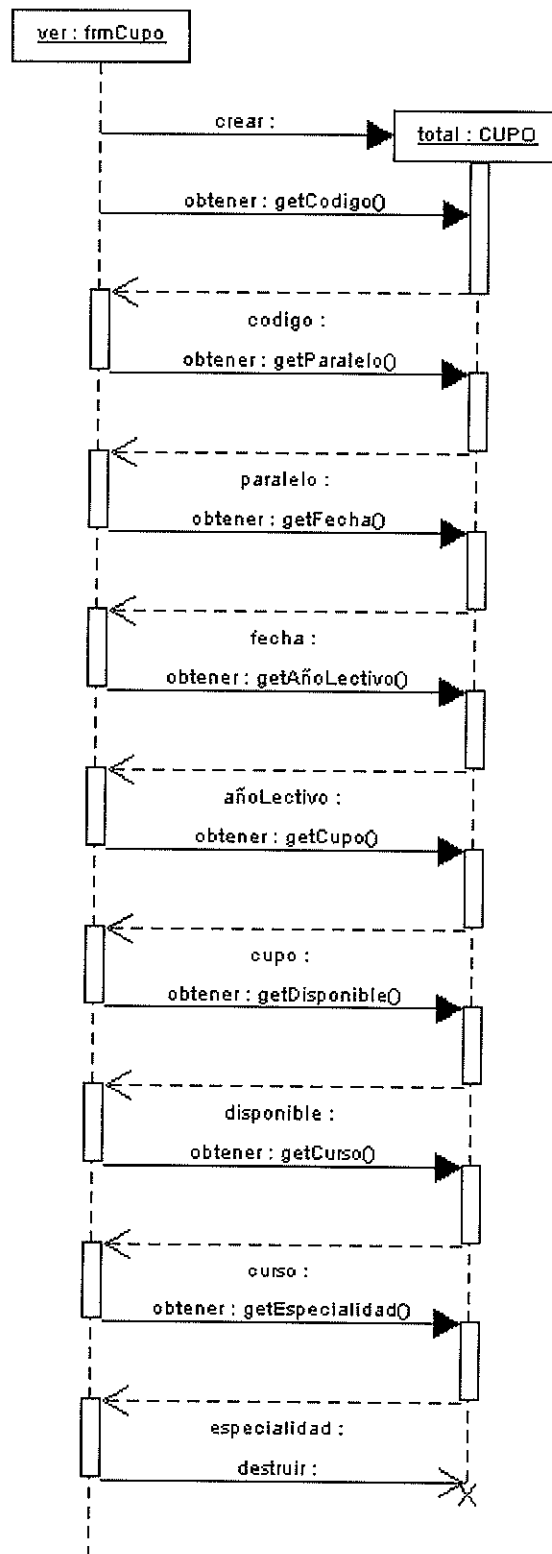

9.5 DIAGRAMAS DE COLABORACIÓN.

9.5.1 Consulta de estudiantes.

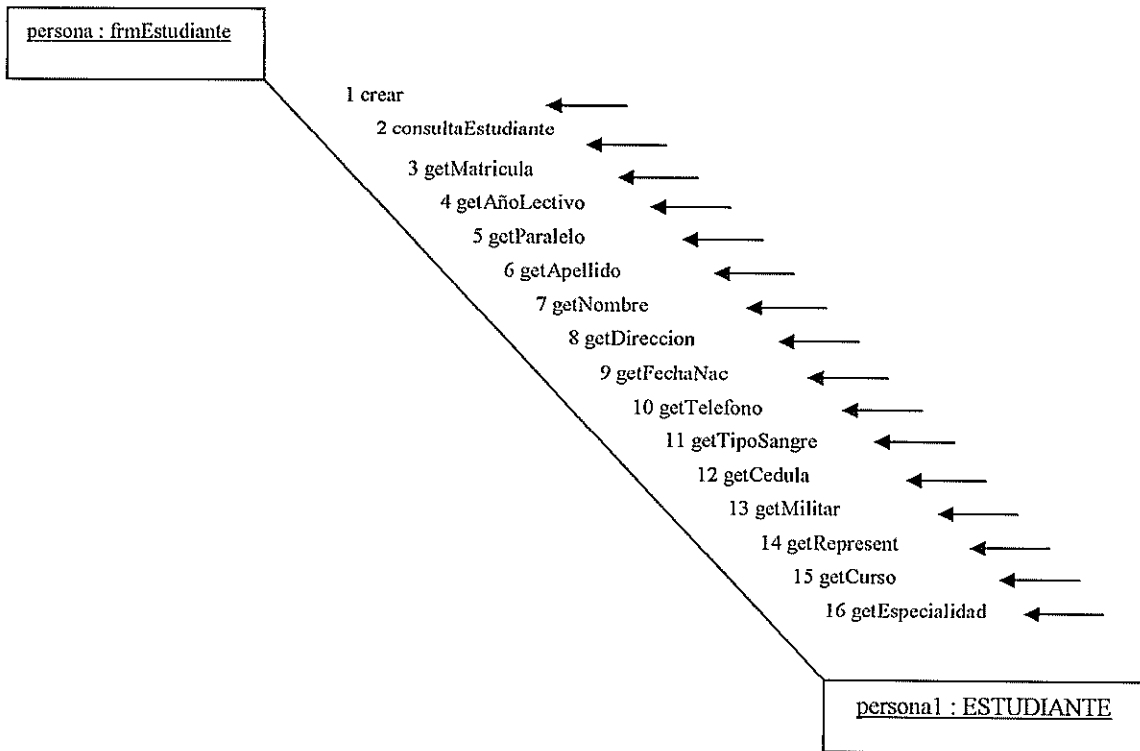

9.5.2 Consulta de cupos.

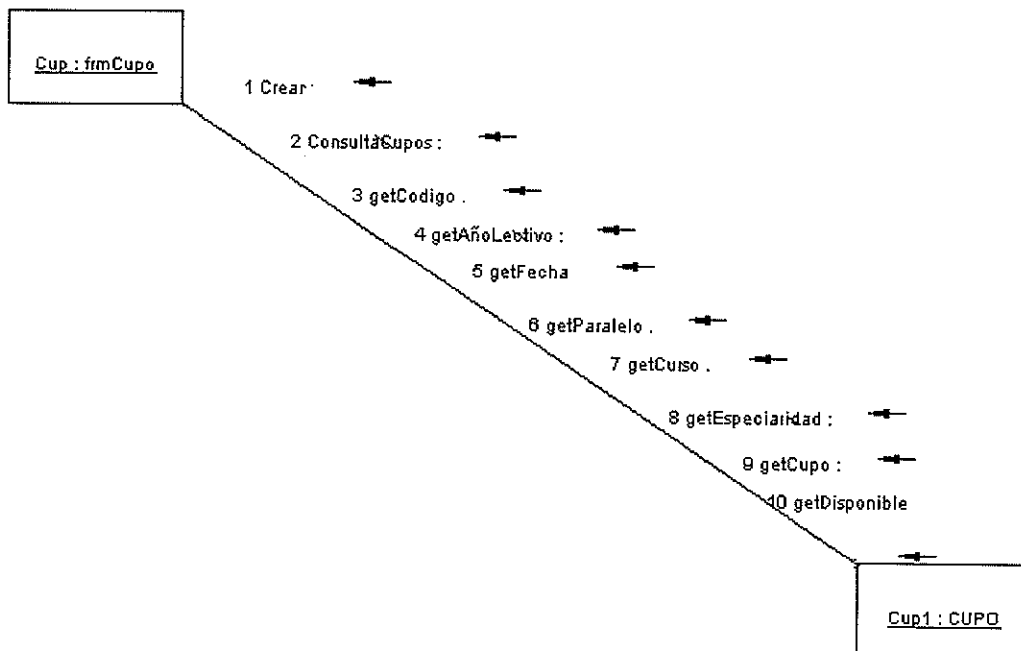

9.5.3 Consulta de notas parciales.

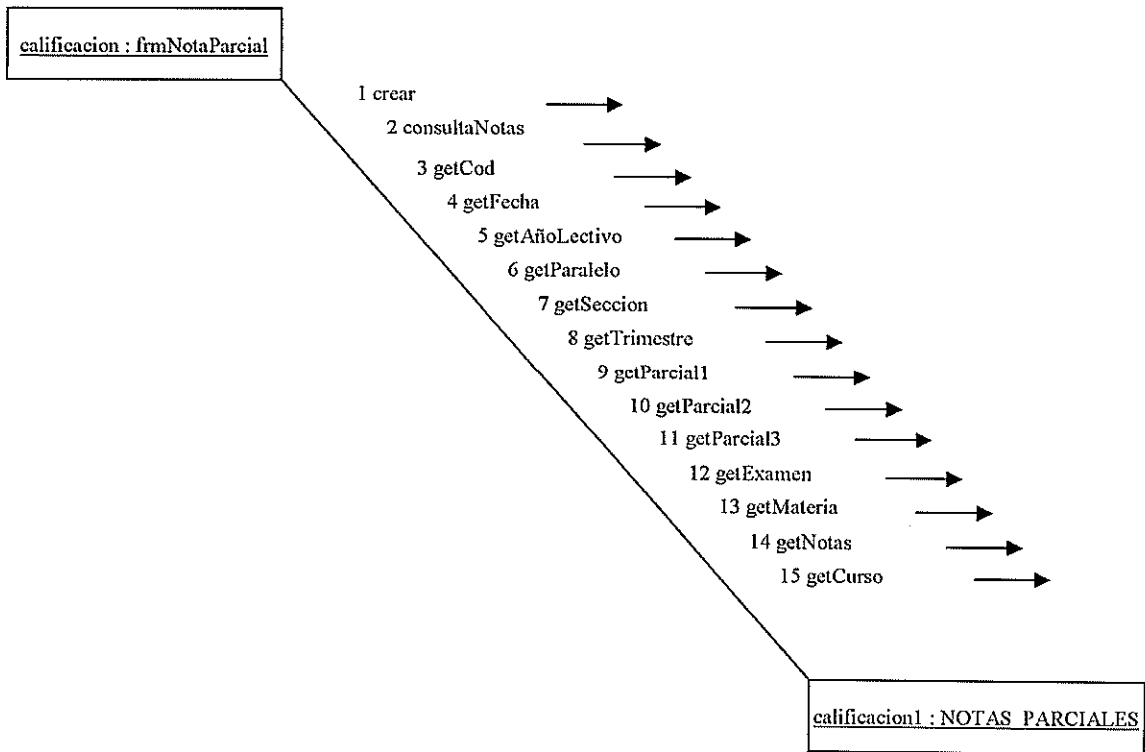

9.5.4 Consulta de notas de materias de grado.

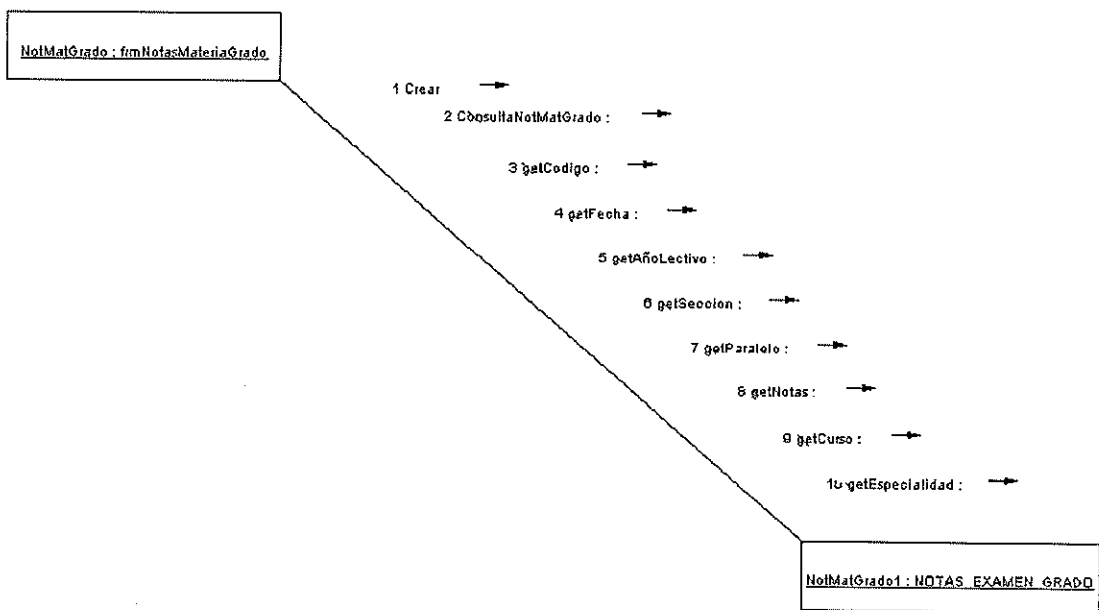

9.5.5 Consulta de inscripción.

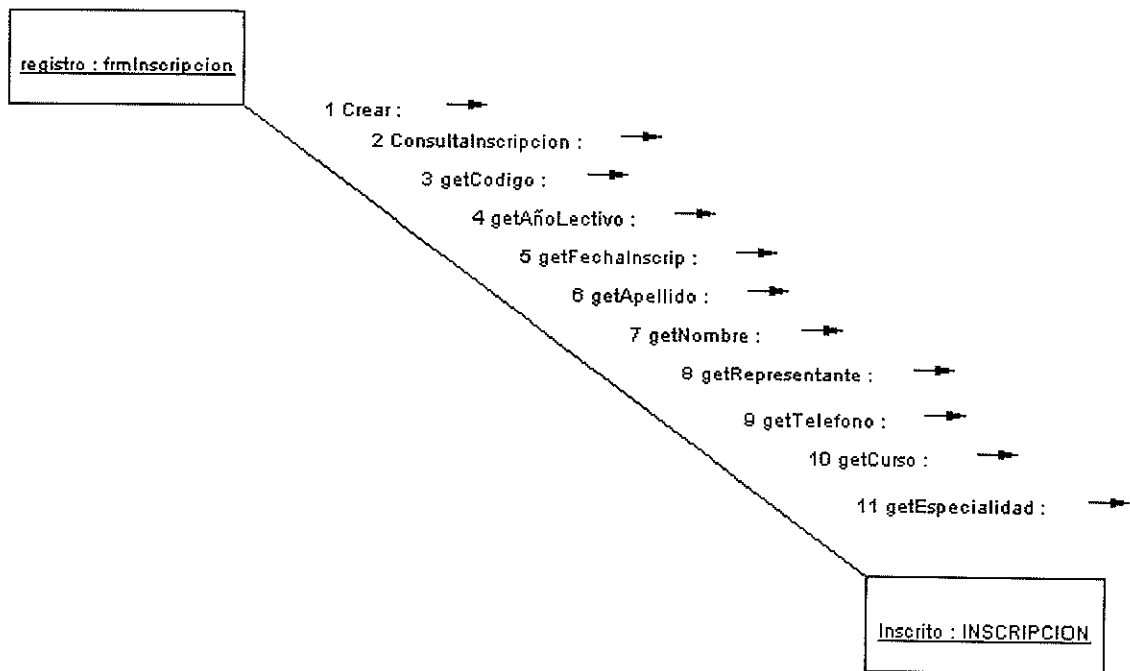

9.5.6 Consulta de matrícula.

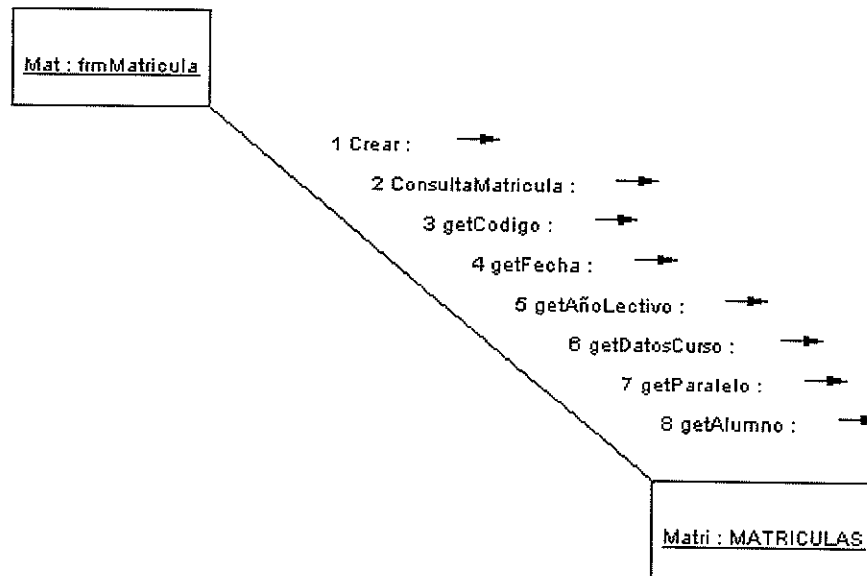

9.5.7 Consulta de materias de grado.

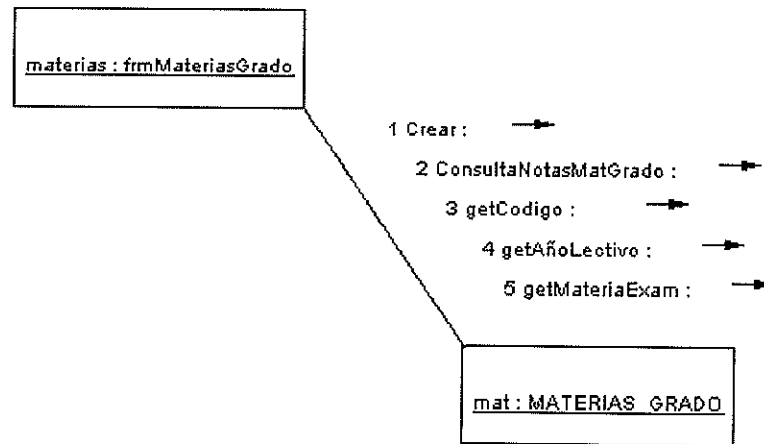



CAPÍTULO 10.

DEFINICIÓN DE CLASES.

SISTEMA MATRICULACIÓN Y CONTROL DE NOTAS VERSIÓN 1.0			Pág. 2 / 3			
			Fecha/Diseño: 21/06/2005	Fecha/Última Actualización: 21/06/2005		
Para: UNIDAD EDUCATIVA "JOLG"			Autores: Ligia Yagual, Olga Lara, Joseth Ramírez, Galo Quirumbay.			
Capa: Datos	Nombre de Clase: DATOS_REPRE		Alcance: Private			
Descripción: Clase que permite dar el Mantenimiento a la Tabla MYN_M_ESTUDIANTE.						
DESCRIPCIÓN DE CLASE						
ATRIBUTOS						
<i>No.</i>	<i>NOMBRE</i>	<i>TIPO</i>	<i>DESCRIPCIÓN</i>	<i>AL</i>	<i>VI</i>	<i>OT</i>
1	nombres	String	Permite obtener y asignar el nombre.		pr	
2	domicilio	String	Permite obtener y asignar el domicilio.		pr	
3	ocupacion	String	Permite obtener y asignar la ocupación.		pr	
4	trabajo	String	Permite obtener y asignar el trabajo del representante.		pr	
5	telefono	String	Permite obtener y asignar el teléfono.		pr	
Observaciones:						

SISTEMA MATRICULACIÓN Y CONTROL DE NOTAS VERSIÓN 1.0		Pág. 3/3				
		Fecha/Diseño: 21/06/2005	Fecha/Última Actualización: 21/06/2005			
Para: UNIDAD EDUCATIVA "JOLG"		Autores: Ligia Yagual, Olga Lara, Joseth Ramírez, Galo Quirumbay.				
Capa: Negocio	Nombre de Clase: PROCEDIMIENTOS_ESTUDIANTE	Alcance: Private				
Descripción: Clase que permite dar el Mantenimiento a la Tabla MYN_M_ESTUDIANTE.						
DESCRIPCIÓN DE CLASE						
OPERACIONES						
<i>No</i>	<i>NOMBRE</i>	<i>TIPO</i>	<i>DESCRIPCIÓN</i>	<i>AL</i>	<i>VI</i>	<i>OT</i>
1	grabarEstudiante(datos:ESTUDIANTE)	ESTUDIANTE	Método que almacena datos del estudiante.		pu	
2	modificaEstudiante(datos:ESTUDIANTE)	ESTUDIANTE	Método para actualizar los datos del estudiante.		pu	
3	eliminarEstudiante(codigo:int)	int	Método que permite eliminar los datos del estudiante.		pu	
4	modificarEstado(codigo:int, estado:int)	Int	Método para cambiar el estado del estudiante que se retira de la Institución.		Pu	
Observaciones:						

10.2. CLASE CUPO.

SISTEMA MATRICULACIÓN Y CONTROL DE NOTAS VERSIÓN 1.0				Pág. 1 / 2		
Fecha/Diseño: 21/06/2005		Fecha/Última Actualización: 0621/06/2005				
Para: UNIDAD EDUCATIVA "JOLG"		Autores: Ligia Yagual, Olga Lara, Joseth Ramírez, Galo Quirumbay.				
Capa: Datos	Nombre de Clase: CUPO	Alcance: Private				
Descripción: Clase que permite dar el Mantenimiento a la Tabla MYN_M_CUPO.						
DESCRIPCIÓN DE CLASE						
ATRIBUTOS						
No.	NOMBRE	TIPO	DESCRIPCIÓN	AL	VI	OT
1	codigo	int	Permite obtener y asignar el código secuencial.		pr	
2	paralelo	int	Permite obtener y asignar el paralelo.		pr	
3	fecha	Date	Permite obtener y asignar la fecha.		pr	
4	añoLectivo	int	Permite obtener y asignar el año lectivo.		pr	
5	cupo	int	Permite obtener y asignar el cupo.		pr	
6	disponible	int	Permite obtener el cupo disponible de estudiantes.		pr	
7	curso	int	Permite obtener y asignar el curso.		pr	
8	especialidad	int	Permite obtener y asignar la especialidad		pr	
OPERACIONES						
9	llenaCurso(curso:TIPO_COMBO)	TIPO_COMBO	Método que permite llenar los cursos disponibles.		pu	
10	llenaEspecialidad(especialidad:TIPO_COMBO)	TIPO_COMBO	Método que permite obtener las especialidades disponibles.		pu	
Observaciones:						

SISTEMA MATRICULACIÓN Y CONTROL DE NOTAS VERSIÓN 1.0			Pág. 2 / 2			
			Fecha/Diseño: 21/06/2005	Fecha/Última Actualización: 06/21/06/2005		
Para: UNIDAD EDUCATIVA "JOLG"			Autores: Ligia Yagual, Olga Lara, Joseth Ramírez, Galo Quirumbay.			
Capa: Negocio	Nombre de Clase: PROCEDIMIENTOS_CUPO		Alcance: Private			
Descripción: Clase que permite dar el Mantenimiento a la Tabla MYN_M_CUPOS.						
DESCRIPCIÓN DE CLASE						
OPERACIONES						
No	NOMBRE	TIPO	DESCRIPCIÓN	AL	VI	OT
1	modificarCupo(codigo:int, cupo:int)	int	Método que actualiza los cupos.		pu	
2	modificarCupoDispo(codigo:int, cupo:int)	int	Método que actualiza los cupos disponibles.		pu	
3	verificarCupo(curso:int, paralelo:int, seccion:int, año:int, especialidad:int)	int	Método que permite verificar cupos existentes.		pu	
4	verificaGrabar(curso:int, especialidad:int, paralelo:int, año:int)	int	Método que permite verificar datos antes de grabar.		pu	
5	actualizaDisponible(curso:int, especialidad:int, paralelo:int, año:int)	int	Método que permite verificar datos antes de grabar.		pu	
6						
7	verificaGrabar(curso:int, especialidad:int, paralelo:int, año:int)	Int	Método que permite verificar datos antes de grabar.		pu	
Observaciones:						

10.3. CLASE USUARIO.

SISTEMA MATRICULACIÓN Y CONTROL DE NOTAS VERSIÓN 1.0			Pág. 1 / 1			
			Fecha/Diseño: 21/06/2005	Fecha/Última Actualización: 21/06/2005		
Para: UNIDAD EDUCATIVA "JOLG"			Autores: Ligia Yagual, Olga Lara, Joseth Ramírez, Galo Quirumbay.			
Capa: Datos	Nombre de Clase: USUARIO		Alcance: Private			
Descripción: Clase que permite dar el Mantenimiento a la Tabla MYN_M_USUARIO.						
DESCRIPCIÓN DE CLASE						
ATRIBUTOS						
<i>No.</i>	<i>NOMBRE</i>	<i>TIPO</i>	<i>DESCRIPCIÓN</i>	<i>AL</i>	<i>VI</i>	<i>OT</i>
1	codigo	int	Permite obtener y asignar el código secuencial.		pr	
2	perfil	int	Permite obtener y asignar el perfil del usuario.		pr	
3	nombre	String	Permite obtener y asignar el nombre.		pr	
4	apellido	String	Permite obtener y asignar el apellido.		pr	
5	clave	String	Permite obtener y asignar la clave.		pr	
Observaciones:						

10.4. CLASE MATRÍCULAS.

SISTEMA MATRICULACIÓN Y CONTROL DE NOTAS VERSIÓN 1.0			Pág. 1 / 2			
			Fecha/Diseño: 21/06/2005	Fecha/Última Actualización: 0621/06/2005		
Para: UNIDAD EDUCATIVA "JOLG"			Autores: Ligia Yagual, Olga Lara, Joseth Ramírez, Galo Quirumbay.			
Capa: Datos	Nombre de Clase: MATRICULAS		Alcance: Private			
Descripción: Clase que permite dar el Mantenimiento a la Tabla MYN_P_MATRICULA.						
DESCRIPCIÓN DE CLASE						
ATRIBUTOS						
No.	NOMBRE	TIPO	DESCRIPCIÓN	AL	VI	OT
1	codigo	int	Permite obtener y asignar el código secuencial.		pr	
2	fecha	Date	Permite obtener y asignar la fecha actual.		pr	
3	añoLectivo	int	Permite obtener y asignar el año lectivo.		pr	
4	datosCurso	clase	Propiedad que permite manipular la clase TIPO_COMBO		pr	
5	paralelo	int	Permite obtener y asignar el cupo.		pr	
6	alumno	clase	Propiedad que permite manipular la clase ESTUDIANTE		pr	
OPERACIONES						
7	llenaCurso(curso:TIPO_COMBO)	TIPO_COMBO	Método que permite llenar los cursos disponibles.		pu	
8	llenaEspecialidad(especialidad:TIPO_COMBO)	TIPO_COMBO	Método que permite obtener las especialidades disponibles.		pu	
Observaciones:						

SISTEMA MATRICULACIÓN Y CONTROL DE NOTAS VERSIÓN 1.0				Pág. 2 / 2		
Fecha/Diseño: 21/06/2005		Fecha/Última Actualización: 21/06/2005				
Para: UNIDAD EDUCATIVA "JOLG"		Autores: Ligia Yagual, Olga Lara, Joseth Ramírez, Galo Quirumbay.				
Capa: Negocio	Nombre de Clase: PROCEDIMIENTOS_MATRICULA	Alcance: Private				
Descripción: Clase que permite dar el Mantenimiento a la Tabla MYN_P_MATRICULA.						
DESCRIPCIÓN DE CLASE						
OPERACIONES						
No	NOMBRE	TIPO	DESCRIPCIÓN	AL	VI	OT
1	grabarMatricula(datos:MATRICULAS)	int	Método que graba las matriculas.		pu	
Observaciones:						

10.5. CLASE INSCRIPCIÓN.

SISTEMA MATRICULACIÓN Y CONTROL DE NOTAS VERSIÓN 1.0				Pág. 1 / 2		
				Fecha/Diseño: 12/02/2005	Fecha/Última Actualización: 06/06/2005	
Para: UNIDAD EDUCATIVA "JOLG"				Autores: Ligia Yagual, Olga Lara, Joseth Ramírez, Galo Quirumbay.		
Capa: Datos	Nombre de Clase: INSCRIPCION		Alcance: Private			
Descripción: Clase que permite dar el Mantenimiento a la Tabla MYN_M_INSCRIPCION.						
DESCRIPCIÓN DE CLASE						
ATRIBUTOS						
No.	NOMBRE	TIPO	DESCRIPCIÓN	AL	VI	OT
1	codigo	int	Permite obtener y asignar el código secuencial.		pr	
2	añoLectivo	int	Permite obtener y asignar el año lectivo.		pr	
3	fechaInscrip	Date	Permite obtener y asignar la fecha de inscripción		pr	
4	apellidos	String	Permite obtener y asignar el apellido.		pr	
5	nombre	String	Permite obtener y asignar el nombre.		pr	
6	represen	String	Permite obtener y asignar el representante.		pr	
7	telefono	String	Permite obtener y asignar el teléfono.			
8	curso	int	Permite obtener y asignar el curso.			
9	especialidad	int	Permite obtener y asignar la especialidad.			
OPERACIONES						
7	llenaCurso(curso:TIPO_COMBO)	TIPO_COMBO	Método que permite llenar los cursos disponibles.		pu	
Observaciones:						

SISTEMA MATRICULACIÓN Y CONTROL DE NOTAS VERSIÓN 1.0			Pág. 2 / 2			
			Fecha/Diseño: 12/02/2005	Fecha/Última Actualización: 06/06/2005		
Para: UNIDAD EDUCATIVA "JOLG"			Autores: Ligia Yagual, Olga Lara, Joseth Ramírez, Galo Quirumbay.			
Capa: Negocio	Nombre de Clase: PROCEDIMIENTOS_INSCRIPCION		Alcance: Private			
Descripción: Clase que permite dar el mantenimiento a la Tabla MYN_M_INSCRIPCION.						
DESCRIPCIÓN DE CLASE						
OPERACIONES						
<i>No</i>	<i>NOMBRE</i>	<i>TIPO</i>	<i>DESCRIPCIÓN</i>	<i>AL</i>	<i>VI</i>	<i>OT</i>
1	verificaInscritos(seccion:int, curso:int, especialidad:int)	int	Método que verifica los inscritos.		pu	
2	grabaInscritos(datos:INSCRIPCION)	int	Método que graba los inscritos.		pu	
3	eliminarInscritos(codigo:int)	int	Método que elimina los inscritos.		pu	
Observaciones:						

10.6. CLASE RETIRADOS.

SISTEMA MATRICULACIÓN Y CONTROL DE NOTAS VERSIÓN 1.0				Pág. 1 / 1		
				Fecha/Diseño: 12/02/2005	Fecha/Última Actualización: 06/06/2005	
Para: UNIDAD EDUCATIVA "JOLG"				Autores: Ligia Yagual, Olga Lara, Joseth Ramírez, Galo Quirumbay.		
Capa: Datos	Nombre de Clase: RETIRADOS		Alcance: Private			
Descripción: Clase que permite dar el mantenimiento a la Tabla MYN_P_RETIRADOS.						
DESCRIPCIÓN DE CLASE						
ATRIBUTOS						
No.	NOMBRE	TIPO	DESCRIPCIÓN	AL	VI	OT
1	codigo	int	Permite obtener y asignar el código secuencial.		pr	
2	añoLectivo	int	Permite obtener y asignar el año lectivo.		pr	
3	paralelo	int	Permite obtener y asignar el paralelo		pr	
4	fechaRetiro	Date	Permite obtener y asignar la fecha de retiro.		pr	
5	alumno	int	Permite obtener y asignar el alumno.		pr	
6	motivo	String	Permite obtener y asignar el motivo por retiro.		pr	
7	curso	int	Permite obtener y asignar el curso del retirado.		pr	
8	especialidad	int	Permite obtener y asignar la especialidad.		pr	
OPERACIONES						
9	llenaCurso(curso:TIPO_COMBO)	TIPO_COMBO	Método que permite llenar los cursos disponibles.		pu	
10	llenaEspecialidad(especialidad:TIPO_COMBO)	TIPO_COMBO	Método que permite llenar la especialidad.		pu	
Observaciones:						

10.7. CLASE NOTAS_GRADO.

SISTEMA MATRICULACIÓN Y CONTROL DE NOTAS VERSIÓN 1.0			Pág. 1 / 3			
			Fecha/Diseño: 12/02/2005	Fecha/Última Actualización: 06/06/2005		
Para: UNIDAD EDUCATIVA "JOLG"			Autores: Ligia Yagual, Olga Lara, Joseth Ramírez, Galo Quirumbay.			
Capa: Datos	Nombre de Clase: NOTAS_GRADO	Alcance: Private				
Descripción: Clase que permite dar el mantenimiento a la Tabla MYN_P_CABNOTGRA.						
DESCRIPCIÓN DE CLASE						
ATRIBUTOS						
<i>No.</i>	<i>NOMBRE</i>	<i>TIPO</i>	<i>DESCRIPCIÓN</i>	<i>AL</i>	<i>VT</i>	<i>OT</i>
1	codigo	int	Permite obtener código secuencial.		pr	
2	añoLectivo	int	Permite obtener y asignar el año lectivo.		pr	
3	fecha	Date	Permite obtener y asignar la fecha.		pr	
4	seccion	int	Permite obtener y asignar la sección..		pr	
5	paralelo	int	Permite obtener y asignar paralelo.		pr	
6	datosCurso	clase	Propiedad que permite manipular la clase TIPO_COMBO		pr	
7	notas	clase	Propiedad que permite manipular la clase DET_NOT_GRADOS		pr	
Observaciones:						

SISTEMA MATRICULACIÓN Y CONTROL DE NOTAS VERSIÓN 1.0			Pág. 2 / 3			
			Fecha/Diseño: 12/02/2005	Fecha/Última Actualización: 06/06/2005		
Para: UNIDAD EDUCATIVA "JOLG"			Autores: Ligia Yagual, Olga Lara, Joseth Ramírez, Galo Quirumbay.			
Capa: Datos	Nombre de Clase: DET NOT GRADOS		Alcance: Private			
Descripción: Clase que permite dar el Mantenimiento a la Tabla MYN_P_DETNOTGRA						
DESCRIPCIÓN DE CLASE						
ATRIBUTOS						
<i>No.</i>	<i>NOMBRE</i>	<i>TIPO</i>	<i>DESCRIPCIÓN</i>	<i>AL</i>	<i>VI</i>	<i>OT</i>
1	codigo	int	Permite obtener y asignar el código secuencial.		pr	
2	alumno	int	Permite obtener y asignar el alumno.		pr	
3	proCursos	float	Permite asignar la nota de los cursos de 8vo año hasta 2do año de bachillerato.		pr	
4	proSexto	float	Permite obtener y asignar nota del 3er año de bachillerato.		pr	
5	proMono	float	Permite asignar Nota correspondiente a la monografía.		pr	
	proEza	float	Permite obtener y asignar la Nota Promedio de los exámenes de grados		pr	
	suma	float	Permite obtener y asignar la suma de las notas para graduarse.		pr	
	promedio	float	Permite obtener y asignar el promedio o nota final de graduación.		pr	
Observaciones:						

SISTEMA MATRICULACIÓN Y CONTROL DE NOTAS VERSIÓN 1.0				Pág. 3/3		
				Fecha/Diseño: 12/02/2005	Fecha/Última Actualización: 06/06/2005	
Para: UNIDAD EDUCATIVA "JOLG"				Autores: Ligia Yagual, Olga Lara, Joseth Ramírez, Galo Quirumbay.		
Capa: Negocio	Nombre de Clase: PROC_NOTAS_GRADO		Alcance: Private			
Descripción: Clase que permite dar el Mantenimiento a las Tablas MYN_P_CABNOTGRA y MYN_P_DETNOTGRA.						
DESCRIPCIÓN DE CLASE						
OPERACIONES						
No	NOMBRE	TIPO	DESCRIPCIÓN	AL	VI	OT
1	grabaCabecera(codigo:int, año:int, seccion:int, paralelo: int, especialidad:int, curso:int)	int	Método que almacena el año, la sección, paralelo, especialidad y curso del estudiante.		pu	
2	grabaDetalle(codigo:int, datos:DET_NOT_GRADOS)	DET_NOT_GRADOS	Método que almacena Nota de Graduación del estudiante		pu	
Observaciones:						

10.8. CLASE NOTAS_PARCIALES.

SISTEMA MATRICULACIÓN Y CONTROL DE NOTAS VERSIÓN 1.0				Pág. 1 / 3		
Fecha/Diseño: 12/02/2005		Fecha/Última Actualización: 06/06/2005				
Para: UNIDAD EDUCATIVA "JOLG"		Autores: Ligia Yagual, Olga Lara, Joseh Ramírez, Galo Quirumbay.				
Capa: Datos	Nombre de Clase: NOTAS_PARCIALES	Alcance: Private				
Descripción: Clase que permite dar el Mantenimiento a la Tabla MYN_P_CABNOTAS.						
DESCRIPCIÓN DE CLASE						
ATRIBUTOS						
No.	NOMBRE	TIPO	DESCRIPCIÓN	AL	VI	LO
1	codigo	int	Permite obtener y asignar código secuencial.		pr	
2	fecha	String	Permite obtener y asignar la fecha del sistema.		pr	
3	añoLectivo	int	Permite obtener el año lectivo.		pr	
4	paralelo	int	Permite obtener y asignar el paralelo.		pr	
5	sección	int	Permite obtener y asignar la sección.		pr	
6	trimestre	int	Permite obtener y asignar el trimestre.		pr	
7	parcial1	int	Permite obtener y asignar la nota del I parcial.		pr	
8	parcial2	int	Permite obtener y asignar la nota del II parcial.		pr	
9	parcial3	int	Permite obtener y asignar la nota del III parcial.		pr	
10	examen	int	Permite obtener y asignar la nota del examen.		pr	
11	materia	int	Permite obtener y asignar el código de la materia		pr	
12	notas	DET_NOT_P ARCIALES	Propiedad que permite manipular la clase DET_NOT_PARCIALES.		pr	
13	curso	int	Permite obtener y asignar el curso		pr	
14	especialidad	int	Permite obtener y asignar la especialidad		pr	
Observaciones:						

SISTEMA MATRICULACIÓN Y CONTROL DE NOTAS VERSIÓN 1.0		Pág. 2 / 3				
		Fecha/Diseño: 12/02/2005	Fecha/Última Actualización: 06/06/2005			
Para: UNIDAD EDUCATIVA "JOLG"		Autores: Ligia Yagual, Olga Lara, Joseth Ramírez, Galo Quirumbay.				
Capa: Negocio	Nombre de Clase: PROCEDIMIENTOS_NOT_PARCIALES	Alcance: Private				
Descripción: Clase que permite dar el mantenimiento a la Tabla MYN P CABNOTAS.						
DESCRIPCIÓN DE CLASE						
OPERACIONES						
No	NOMBRE	TIPO	DESCRIPCIÓN	AL	MI	OT
1	grabaCabecera(codigo:int, fecha:String, añoLecti:int, curso:int, para:int, secc:int, especi:int, trime:int, par1:int, par2:int, par3:int, exa:int, mate:int)	int	Método que almacena los datos y notas parciales de alumnos.		pu	
2	grabDetalle(notas:DET_NOT_PARCIALES)	DET NOT PARCIALES	Método que graba las notas por parciales.		pu	
3	grabaParcialPrimero(curso:int, par:int, esp:int, secc:int, trim:int, pal:int)	int	Método que permite guardar las notas del primer parcial.		pu	
4	grabaDetalleNotas1(mat:int, alumno:int, no1:int, suma:int, trim:int)	int	Método que permite guardar las notas del primer parcial.		pu	
5	grabaParcialSegundo(curso:int, par:int, esp:int, secc:int, trim:int, pal:int)	int	Método que permite guardar las notas del segundo parcial.		pu	
6	grabaDetalleNotas2(mat:int, alumno:int, no2:int, suma:int, trim:int)	int	Método que permite guardar las notas del segundo parcial.		pu	
7	grabaParcialTercero(curso:int, par:int, esp:int, secc:int, trim:int, pal:int)	int	Método que permite guardar las notas del tercer parcial.		pu	
8	grabaDetalleNotas3(mat:int, alumno:int, no3:int, suma:int, trim:int)	int	Método que permite guardar las notas del tercer parcial.		pu	
9	grabaParcialExamen(curso:int, par:int, esp:int, secc:int, trim:int, pal:int)	int	Método que permite guardar las notas del examen.		pu	
10	grabaDetalleExamen(mat:int, alumno:int, nota:int, suma:int, prome:int, dici:int, trime:int)	int	Método que permite guardar las notas del examen.		pu	
11	grabaDatosRecalifica(cod:int, est:int, cur:int, esp:int, sec:int, par:int, mate:int, año1:int, año2:int, fec:String, Ofic.:int, auto:String, moti:String)	int	Método que permite guardar notas recalificadas.		pu	
12	verificaAntesGrabarParcial(pu:int, pa:int, se:int, esp:int, mat:int, tri:int, parc:int)	int	Método que verifica para grabar parcial.		pu	
13	verificaSiRecalifica(mat:int, cur:int, par:int, secc:int, esp:int, trim:int)	int	Método que verifica si una nota ha sido recalificada.		pu	
14	verificaSiPuedeGrabar1P(cur:int, par:int, secc:int, esp:int, trim:int, mat:int)	int	Método que verifica si la nota del primer parcial ha sido recalificada.		pu	
15	verificaSiPuedeGrabar2P(cur:int, par:int, secc:int, esp:int, trim:int, mat:int)	int	Método que verifica si la nota del segundo parcial ha sido recalificada.		pu	
16	verificaSiPuedeGrabar3P(cur:int, par:int, secc:int, esp:int, trim:int, mat:int)	int	Método que verifica si la nota del tercer parcial ha sido recalificada.		pu	
17	verificaSiPuedeGrabarEx(cur:int, par:int, secc:int, esp:int, trim:int, mat:int)	int	Método que verifica si la nota del examen ha sido recalificada.		pu	
Observaciones:						

SISTEMA MATRICULACIÓN Y CONTROL DE NOTAS VERSIÓN 1.0				Pág. 3 /3		
				Fecha/Diseño: 12/02/2005		Fecha/Última Actualización: 06/06/2005
Para: UNIDAD EDUCATIVA "JOLG"		Autores: Ligia Yagual, Olga Lara, Joseth Ramirez, Galo Quirumbay.				
Capa: Datos	Nombre de Clase: DET NOT PARCIALES		Alcance: Private			
Descripción: Clase que permite dar el Mantenimiento a la Tabla MYN_P_DETNOTAS.						
DESCRIPCIÓN DE CLASE						
ATRIBUTOS						
No.	NOMBRE	TIPO	DESCRIPCIÓN	AL	VI	OT
1	codigo	int	Permite obtener y asignar código secuencial.		pr	
2	alumno	String	Permite obtener y asignar el alumno.		pr	
3	parcial1	int	Permite obtener y asignar el parcial1.		pr	
4	parcial2	int	Permite obtener y asignar el parcial2.		pr	
5	parcial3	int	Permite obtener y asignar el parcial3.		pr	
6	examen	int	Permite obtener y asignar el examen.		pr	
7	suma	int	Permite obtener y asignar la suma.		pr	
8	promedio	int	Permite obtener y asignar el promedio.		pr	
9	diciplina	int	Permite obtener y asignar la nota de la disciplina.		pr	
Observaciones:						

10.9. CLASE NOTAS_FINALES.

SISTEMA MATRICULACIÓN Y CONTROL DE NOTAS VERSIÓN 1.0				Pág. 1 / 3		
Fecha/Diseño: 12/02/2005		Fecha/Última Actualización: 06/06/2005				
Para: UNIDAD EDUCATIVA "JOLG"		Autores: Ligia Yagual, Olga Lara, Joseth Ramírez, Galo Quirumbay.				
Capa: Datos	Nombre de Clase: NOTAS_FINALES	Alcance: Private				
Descripción: Clase que permite dar el Mantenimiento a la Tabla MYN_P_CABNOTFINAL.						
DESCRIPCIÓN DE CLASE						
ATRIBUTOS						
No.	NOMBRE	TIPO	DESCRIPCIÓN	AL	VI	OT
1	codigo	int	Permite obtener código secuencial.		pr	
2	añoLectivo	int	Permite obtener y asignar el año lectivo.		pr	
3	fecha	Date	Permite obtener y asignar la fecha.		pr	
4	materia	int	Permite obtener y asignar la materia..		pr	
5	seccion	int	Permite obtener y asignar la sección..		pr	
6	paralelo	int	Permite obtener y asignar paralelo.		pr	
7	trimestre	int	Permite obtener y asignar el trimestre.		pr	
8	notas	clase	Propiedad que permite manipular la clase DET_NOT_FINALES		pr	
9	curso	int	Permite obtener y asignar el curso.		pr	
10	especialidad	int	Permite obtener y asignar especialidad.		pr	
Observaciones:						

SISTEMA MATRICULACIÓN Y CONTROL DE NOTAS VERSIÓN 1.0				Pág. 2 / 3		
Fecha/Diseño: 12/02/2005		Fecha/Última Actualización: 06/06/2005				
Para: UNIDAD EDUCATIVA "JOLG"		Autores: Ligia Yagual, Olga Lara, Joseth Ramírez, Galo Quirumbay.				
Capa: Datos	Nombre de Clase: DET_NOT_FINALES		Alcance: Private			
Descripción: Clase que permite dar el Mantenimiento a la Tabla MYN_P_DETNOTFINAL.						
DESCRIPCIÓN DE CLASE						
ATRIBUTOS						
No.	NOMBRE	TIPO	DESCRIPCIÓN	AL	VI	OT
1	codigo	int	Permite obtener código secuencial.		pr	
2	alumno	int	Permite obtener y asignar alumno.		pr	
3	tri1	Date	Permite obtener y asignar trimestre 1.		pr	
4	tri2	int	Permite obtener y asignar trimestre 2.		pr	
5	tri3	int	Permite obtener y asignar trimestre 3.		pr	
6	suma	int	Permite obtener y asignar suma.		pr	
7	promedio	int	Permite obtener y asignar el promedio.		pr	
8	estado	string	Permite obtener y asignar el estado.		pr	
9	supletorio	int	Permite obtener y asignar supletorio.		pr	
10	suma1	int	Permite obtener y asignar suma 1.		pr	
11	promedio1	int	Permite obtener y asignar promedio 1.		pr	
12	disciplina	int	Permite obtener y asignar disciplina.		pr	
Observaciones:						

SISTEMA MATRICULACIÓN Y CONTROL DE NOTAS VERSIÓN 1.0		Pág. 3/3				
		Fecha/Diseño: 12/02/2005	Fecha/Última Actualización: 06/06/2005			
Para: UNIDAD EDUCATIVA "JOLG"		Autores: Ligia Yagual, Olga Lara, Joseth Ramirez, Galo Quirumbay.				
Capa: Negocio	Nombre de Clase: PROC_NOTAS_FINALES	Alcance: Private				
Descripción: Clase que permite dar el Mantenimiento a las Tablas MYN_P_CABNOTFINAL y MYN_P_DETNOTFINAL.						
DESCRIPCIÓN DE CLASE						
OPERACIONES						
No	NOMBRE	TIPO	DESCRIPCIÓN	AL	VI	OT
1	grabaCabecera(codigo:int, añoLectivo:int, paralelo:int, seccion:int, especialidad:int, trime:int, materia: int, curso: int)	int	Método que almacena código, año lectivo, la sección, paralelo, especialidad, materia y curso del estudiante.		pu	
2	grabaDetalle(codigo:int, notas:DET_NOT_FINALES)	DET_NOT_FINALES	Método que almacena Notas Finales del estudiante		pu	
3	grabaRecalifica (datos:NOTAS_FINALES)	NOTAS_FINALES	Método que almacena datos de notas Finales del estudiante		pu	
4	VerficaAntesGrabar(curso:int, paralelo:int, especialidad:int, seccion:int, materia:int)	int	Método que verifica Notas Finales antes de grabar.		pu	
Observaciones:						

10.10. CLASE MATERIAS.

SISTEMA MATRICULACIÓN Y CONTROL DE NOTAS VERSIÓN 1.0		Pág. 1 / 3				
		Fecha/Diseño: 12/02/2005	Fecha/Última Actualización: 06/06/2005			
Para: UNIDAD EDUCATIVA "JOLG"		Autores: Ligia Yagual, Olga Lara, Joseth Ramírez, Galo Quirumbay.				
Capa: Datos	Nombre de Clase: MATERIAS	Alcance: Private				
Descripción: Clase que permite dar el Mantenimiento a la Tabla MYN_M_MATGRADO.						
DESCRIPCIÓN DE CLASE						
ATRIBUTOS						
No.	NOMBRE	TIPO	DESCRIPCIÓN	AL	VI	OT
1	Materia	String	Permite obtener la descripción de la materia para examen de grado.		pr	
2	Profesor	string	Permite obtener y asignar el profesor.		pr	
3	delegado	string	Permite obtener y asignar el delegado.		pr	
Observaciones:						

SISTEMA MATRICULACIÓN Y CONTROL DE NOTAS VERSIÓN 1.0				Pág. 2 / 3		
				Fecha/Diseño: 12/02/2005	Fecha/Última Actualización: 06/06/2005	
Para: UNIDAD EDUCATIVA "JOLG"				Autores: Ligia Yagual, Olga Lara, Joseth Ramírez, Galo Quirumbay.		
Capa: Datos	Nombre de Clase: MATERIAS GRADO		Alcance: Private			
Descripción: Clase que permite dar el Mantenimiento a la Tabla MYN_M_MATGRADO.						
DESCRIPCIÓN DE CLASE						
ATRIBUTOS						
<i>No.</i>	<i>NOMBRE</i>	<i>TIPO</i>	<i>DESCRIPCIÓN</i>	<i>AL</i>	<i>VI</i>	<i>OT</i>
1	codigo	int	Permite obtener código secuencial.		pr	
2	añoLectivo	int	Permite obtener y asignar año lectivo.		pr	
3	materiaExa	clase	Propiedad que permite manipular la clase MATERIAS		pr	
Observaciones:						

SISTEMA MATRICULACIÓN Y CONTROL DE NOTAS VERSIÓN 1.0				Pág. 3/3		
				Fecha/Diseño: 12/02/2005	Fecha/Última Actualización: 06/06/2005	
Para: UNIDAD EDUCATIVA "JOLG"				Autores: Ligia Yagual, Olga Lara, Joseth Ramírez, Galo Quirumbay.		
Capa: Negocio	Nombre de Clase: PROC_MAT_GRADO		Alcance: Private			
Descripción: Clase que permite dar el mantenimiento a la Tabla MYN_M_MATGRADO						
DESCRIPCIÓN DE CLASE						
OPERACIONES						
<i>No</i>	<i>NOMBRE</i>	<i>TIPO</i>	<i>DESCRIPCIÓN</i>	<i>AL</i>	<i>VI</i>	<i>OT</i>
1	grabaMateria(materias:MATERIAS_GRADO)	MATERIAS_GRADO	Método que almacena materias de grado.		pu	
2	modificaMateria(materias:MATERIAS_GRADO)	MATERIAS_GRADO	Método que almacena materias de grado.		pu	
Observaciones:						

10.11. CLASE TIPO_ESPE.

SISTEMA MATRICULACIÓN Y CONTROL DE NOTAS VERSIÓN 1.0			Pág. 1 / 1			
			Fecha/Diseño: 12/02/2005	Fecha/Última Actualización: 06/06/2005		
Para: UNIDAD EDUCATIVA "JOLG"			Autores: Ligia Yagual, Olga Lara, Joseth Ramírez, Galo Quirumbay.			
Capa: Datos	Nombre de Clase: TIPO_ESPE		Alcance: Private			
Descripción: Clase que permite dar el Mantenimiento a la Tabla PLA_M_ESPECIALIDAD						
DESCRIPCIÓN DE CLASE						
ATRIBUTOS						
No.	NOMBRE	TIPO	DESCRIPCIÓN	AL	VI	OT
1	codigo	int	Permite obtener y asignar el código secuencial.		pr	
2	descripcion	string	Permite obtener y asignar la descripción.		pr	
OPERACIONES						
9	tipoEspe(codigo:int, descripcion:string)	TIPO_ESPE	Método que permite llenar las especialidades disponibles.		pu	
Observaciones:						

10.12. CLASE TIPO_COMBO.

SISTEMA MATRICULACIÓN Y CONTROL DE NOTAS VERSIÓN 1.0				Pág. 1/1		
Fecha/Diseño: 12/02/2005		Fecha/Última Actualización: 06/06/2005				
Para: UNIDAD EDUCATIVA "JOLG"		Autores: Ligia Yagual, Olga Lara, Joseth Ramírez, Galo Quirumbay.				
Capa: Datos	Nombre de Clase: TIPO_COMBO	Alcance: Private				
Descripción: Clase que permite dar el mantenimiento a la mayoría de las tablas.						
DESCRIPCIÓN DE CLASE						
OPERACIONES						
No	NOMBRE	TIPO	DESCRIPCIÓN	AL	VI	OT
1	llenaSeccion()	String	Método que muestra las secciones disponibles.		pu	
2	llenaTrimestre()	String	Método que muestran los trimestres.		pu	
3	llenaParcial()	String	Método que muestran los parciales.		pu	
4	llenaPerfil()	String	Método que muestran los perfiles de usuarios.		pu	
5	llenaCurso()	TIPO_ESPE	Método que muestran los cursos respectivos.		pu	
6	llenaEspecialidad()	TIPO_ESPE	Método que muestra la especialidad.		pu	
Observaciones:						

10.13. CLASE CABPROMANUAL.

SISTEMA MATRICULACIÓN Y CONTROL DE NOTAS VERSIÓN 1.0		Pág. 1/4				
		Fecha/Diseño: 12/02/2005	Fecha/Última Actualización: 06/06/2005			
Para: UNIDAD EDUCATIVA "JOLG"		Autores: Ligia Yagual, Olga Lara, Joseth Ramírez, Galo Quirumbay.				
Capa: Datos	Nombre de Clase: CABPROMANUAL	Alcance: Private				
Descripción: Clase que permite dar el mantenimiento a la tabla MYN_P_CABPROMANUAL.						
DESCRIPCIÓN DE CLASE						
OPERACIONES						
No	NOMBRE	TIPO	DESCRIPCIÓN	AL	VI	OT
1	codigo	int	Permite obtener el código secuencial.		pr	
2	curso	int	Permite obtener y asignar el curso		pr	
3	seccion	int	Método que muestran los parciales.		pr	
4	especi	int	Método que muestran los perfiles de usuarios.		pr	
5	paralelo	int	Método que muestran y obtiene paralelos.		pr	
6	añoLectivo	int	Método que obtiene la fecha		pr	
7	fecha	date	Permite obtener la fecha y mostrarla		pr	
8	estado	int	Obtiene el estado del registro		pr	
Observaciones:						

SISTEMA MATRICULACIÓN Y CONTROL DE NOTAS VERSIÓN 1.0				Pág. 2 / 4		
Fecha/Diseño: 12/02/2005		Fecha/Última Actualización: 06/06/2005				
Para: UNIDAD EDUCATIVA "JOLG"		Autores: Ligia Yagual, Olga Lara, Joseth Ramírez, Galo Quirumbay.				
Capa: Datos	Nombre de Clase: DETPROMANUAL	Alcance: Private				
Descripción: Clase que permite dar el mantenimiento a la Tabla MYN_P_DETPROMANUAL.						
DESCRIPCIÓN DE CLASE						
ATRIBUTOS						
No.	NOMBRE	TIPO	DESCRIPCIÓN	AL	VI	OT
1	codigo	int	Permite obtener y asignar el código secuencial.		pr	
2	alumno	int	Permite obtener y asignar el código del alumno.		pr	
3	detalle	int	Obtiene el código del detalle.		pr	
4	suma	int	Obtiene la suma total de notas del alumno.		pr	
5	promedio	int	Permite obtener y asignar el promedio.		pr	
6	promocion	int	Asigna el estado de promoción de un alumno.		pr	
7	cursoPromocion	int	Asigna el curso de promoción de un alumno.			
OPERACIONES						
8	grabarCabAnual(datos: CabPro manual)	CABPROMANUAL	Método que permite registrar los datos de la cabecera		pu	
Observaciones:						

SISTEMA MATRICULACIÓN Y CONTROL DE NOTAS VERSIÓN 1.0		Pág. 3 / 4				
		Fecha/Diseño: 12/02/2005	Fecha/Última Actualización: 06/06/2005			
Para: UNIDAD EDUCATIVA "JOLG"		Autores: Ligia Yagual, Olga Lara, Joseth Ramírez, Galo Quirumbay.				
Capa: Datos	Nombre de Clase: DETALLEPROM	Alcance: Private				
Descripción: Clase que permite dar el mantenimiento a la Tabla MYN_P_DETALLEPROM.						
DESCRIPCIÓN DE CLASE						
ATRIBUTOS						
<i>No.</i>	<i>NOMBRE</i>	<i>TIPO</i>	<i>DESCRIPCIÓN</i>	<i>AL</i>	<i>VI</i>	<i>OT</i>
1	codigo	int	Permite obtener y asignar el código secuencial.		pr	
2	linea	int	Permite obtener y asignar la línea de detalle.		pr	
3	codMateria	int	Permite obtener y asignar el código de materia.		pr	
4	especi	int	Obtiene y asigna la especialidad del alumno.		pr	
5	promMateria	int	Obtiene y asigna el promedio de la materia.		pr	
6	descripMateria	int	Obtiene y asigna el nombre de la materia.		pr	
Observaciones:						

SISTEMA MATRICULACIÓN Y CONTROL DE NOTAS VERSIÓN 1.0				Pág. 4 / 4		
				Fecha/Diseño: 12/02/2005	Fecha/Última Actualización: 06/06/2005	
Para: UNIDAD EDUCATIVA "JOLG"				Autores: Ligia Yagual, Olga Lara, Joseth Ramírez, Galo Quirumbay.		
Capa: Negocio	Nombre de Clase: PROCEDIMIENTOS ANUALES		Alcance: Private			
Descripción: Clase que permite dar el mantenimiento a la Tabla MYN_P_DETALLEPROM.						
DESCRIPCIÓN DE CLASE						
OPERACIONES						
No.	NOMBRE	TIPO	DESCRIPCIÓN	AL	VI	OT
1	grabarDetalle(codigo:int, alumno:int, detalle:int, suma:int, promedio: int, cursoPromocion:int)	MYN_P_DE TPROMANU AL.	Permite almacenar los datos del detalle.		pr	
2	grabarDetDetalle(codigo:int, linea:int, codMateria:int, promMateria:int, descripMateria:int.)	MYN_P_DE TDETALLE.	Permite almacenar los datos descriptivos del detalle.		pr	
OPERACIONES						
9	tipoEspe(codigo:int, descripción:string)	TIPO_ESPE	Método que permite llenar las especialidades disponibles.		pu	
Observaciones:						

Al = alcance

Vi = visibilidad

Ot = otro

DI = de instancia , **DC** de clase

PU = public; **PR** = private; **PT** = Protected
alguna definición propia del lenguaje

AB = abstract; **ST** = Static, etc.